

Rohr- Montage- Systeme



■ Bitte beachten!

- Diese Preisliste ist gültig ab 01.02.2007
Die angegebenen Preise sind Preise ohne MwSt.
- Frühere Preislisten werden hiermit ungültig.
- Legierungszuschläge für Produkte aus Edelstahl werden zum jeweils am Tage der Auftragserteilung gültigen Satz berechnet.

Die aktuellen Legierungszuschläge finden Sie auf unserer Website www.mefa.de !

- Technische, Sortiments- und Preisänderungen vorbehalten.
- Haftung für Druckfehler und -mängel wird ausgeschlossen.

■ MEFA Befestigungs- und Montagesysteme GmbH

Schillerstraße 15 Tel.: +49 (0) 7944-64-0
D-74635 Kupferzell Fax: +49 (0) 7944-64-37

Postfach 51 Email: info@mefa.de
D-74633 Kupferzell URL: www.mefa.de

MEFA-Deutschland

Zentrallager/ Versand/ Fertigung
Am Wasserturm 7 - 9
D-74635 Kupferzell

Service Zentrum Berlin
Mirastraße 54
D-13509 Berlin (Reinickendorf)
Tel.: 030-60 67 091
Fax: 030-60 67 065

Service Zentrum München
Hausen 12
D-85551 Kirchheim
Tel.: 089-90 39 066
Fax: 089-90 31 266

Service Zentrum Nürnberg
Dr.-Wild-Straße 9
D-90766 Fürth
Tel.: 0911-73 64 77
Fax: 0911-75 93 195

MEFA-Auslandsniederlassungen

Italien:
MEFA Italia S.r.l.
Via G. B. Morgagni 16/B
I - 20010 Pogliano Milanese (MI)
Tel.: +39-02-935 401 95
Fax: +39-02-935 426 90
Email: info@mefaitalia.com
URL: www.mefaitalia.com

Polen:
MEFA-Polska Sp. z o. o.
ul. Słoneczna 52 G
PL - 05-500 Stara Iwiczna
Tel.: +48-22-737 209 0
Fax: +48-22-737 208 9
Email: poczta@mefa-polska.com.pl
URL: www.mefa-polska.com.pl

Ungarn:
MEFA-Promt Hungária Kft
Szentlászlói u. 160
H - 2000 Szentendre
Tel.: +36-26-300 499
Fax: +36-20-311 634
Email: info@mefahungaria.hu
URL: www.mefahungaria.hu

Dänemark:
MEFA Nordic AS
Lucernevej 67
DK - 8900 Randers tlf
Tel.: +45-879-150 00
Fax: +45-879-150 01
Email: info@mefanordic.dk
URL: www.mefanordic.dk

Inhalt

Artikel	Katalog Kapitel/Seite	Preisliste Seite
A		
Abhänger	02/26	21
Abstandswinkel	05/07	32-33
Ansatzschrauben	05/13	35
Anschlußadapter	01/28	11
B		
Beschilderungen	11/01	59
Blechzylinder	06/14	43
Bohrer	10/03	59
Bohrkonsolen	07/24	49
Bohrschraube	08/12	53
C		
Clipmaster	01/28	11
D		
Dämmauflage LK,	08/11	53
Dämmelement DHL	08/07	52
Deckenhänger TF	04/03	29
Distanzmuffen	05/09	33
Distanzrohr	05/10	34
Doppelhalter	05/02-03	31
Doppelnippel	05/10	34
Dübel		
• AB Schwerlast-Anker	07/12	46
• EA Einschlaganker	07/11	46
• FAZ + FAZ II Ankerbolzen verzinkt	07/08	45
• FIS-V Injektions-Mörtel	07/18	47
• FZA und FZA-I Zykon-Anker	07/13-14	46
• FZEA Zykon-Einschlaganker	07/09-10	45-46
• FHB Highbond-Anker	07/16	47
• FHY Hohldeckenanker	07/20	48
• GB Gasbetondübel	07/04	44
• K2-Kunststoffdübel	07/02	44
• Klappdübel SK	07/21	48
• Kippdübel	07/21	48
• LB-Dübel	07/03	44
• Messing-Spreizdübel	07/02	44
• MU-Dübel	07/03	47
• Reaktionsanker RG	07/15	44
• TSM-Betonschraube	07/05-06	44-45
E		
Ecklasche 4-Loch	02/23	19
Eckverbinder 4-Loch	02/24	20
Eckwinkel	02/24	19
Edelstahl		
Distanzmuffen	13/17	70-71
Doppelnippel	13/19	72
Ecklasche	13/10	65
Edelstahlrohrschellen		
• Inoxina	-	60
• mit Schalldämmprofil	13/01-02	61
• ohne Schalldämmprofil	13/03-04	62
• für Lüftungsrohre	13/05	63
Fertigkonsole	13/14	68
Festpunkt Typ A	13/20	73
Gelenkhalter für Anschlußlochung	13/12	67
Gelenkhalter mit Profilschienen	13/13	67
Gewindeplatten 2-Loch	13/09	64
Gewindeplatten 4-Kt.	13/09	64
Gewindeplatte Typ 35	13/09	64

Artikel	Katalog Kapitel/Seite	Preisliste Seite
Gewindeplatte Typ 45	13/09	64
Gewindestangen	13/18	71
Gewindestifte	13/18	71
Gleiter GL 100	13/16	69
Gleitplatten	13/16	69
Grundplatten	13/17	70
Hängebügel Typ L	13/15	69
Halter mit Grundplatte	13/12	66-67
Halter für Doppel-C-Profil	13/12	67
Kanalhalter	13/06	63
Knotendreieck	13/11	66
Knotenkonsole L	13/13	67
Kreuzlasche	13/10	66
Lochplatte	13/09	65
Muttern	13/19	72
Profilhalter	13/09	65
Profilschienen	13/07	64
Rundstahlbügel	13/06	63
Schienengleiter 45K	13/17	70
Schrauben	13/18	71
Spannband	-	59
Spannklauen	13/15	68
Spannklauen Montagesatz	13/15	69
Stirnplatte	13/13	67
Strebe 45	13/14	68
Stockschrauben	13/19	72
T-Lasche	13/10	65
Trapezblechhänger	13/15	69
Trägerklammer	13/14	68
U-Scheiben	13/19	72
Wandausleger	13/14	68
Winkel 2-Loch	13/11	66
Winkel 3-Loch	13/11	66
Winkel 4-Loch	13/11	66
Winkelkonsole	13/13	68
Z-Niederhalter	13/16	70
Zylinderschraube DIN 912	13/18	72
F		
Fallrohrstützenbefestigung SML-Rohr	3b/03	27
Federhänger	3c/04	27
Federtöpfe	3c/04	28
Fertigkonsolen 36/40	02/31	22
Fertigkonsolen 45/40,52,60,80	02/32-33	22-23
Festpunkte		
• Typ A	3a/02	24-25
• Typ A mit Gelenkhalter	3a/04	25
• Typ AK	3a/06	25-26
• Typ B	3a/02	24-25
• Typ FGL + FGL Rohrschelle	3a/07	26
Festpunktconsole	03a/8	26
Flachverbinder 35/4 3-Loch	02/08	14
Flachverbinder 40/6 3-Loch	02/20	18
Flachverbinder 35/4 4-Loch	02/08	14
Flachverbinder 40/6 4-Loch	02/20	18
Flachverbinder 35/4 L-Form	02/10	15
Flachverbinder 40/6 L-Form	02/20	18
Flachverbinder 35/4 T-Form	02/10	15
Flachverbinder 40/6 T-Form	02/20	18

■ Inhalt

Artikel	Katalog Kapitel/Seite	Preisliste Seite
G		
Gelenkhalter	02/29	21-22
Gewindehaken	05/06	32
Gewindeschutzkappen	05/07	32
Gewindeplatten Typ 35	02/06	13
Gewindeplatten Typ 45	02/18	17
Gewindeplatten 4-Kt. Typ 35	02/07	14
Gewindeplatten 4-Kt. Typ 45	02/19	18
Gewindeplatten 35/4 2-Loch	02/08	14
Gewindeplatten 2-Loch Typ 45	02/19	18
Gewindestangen	05/08	33
Gewindestifte	05/08	33
Gleitelement -radial-axial	04/02	29
Gleitelement -radial-axial GL 37	04/04	29
Gleitelement -radial-axial GL 100 und GL 200	04/06	30
Gleiter -GL 37	04/04	29
Gleiter -GL 100 und GL 200	04/05	29-30
Gleitplatten	04/01	28
Gleitstreifen	04/02	28
Grundplatten	05/01	30-31
H		
Halter 38/51/150 (HOLORIB)	02/28	21
Halter für Doppel-C-Profile 45	02/27	21
Halter 35	02/07	14
Halter für C-Profile	02/27	21
Hammerkopfschrauben Typ 35	02/06	13
Hammerkopfschrauben Typ 45	02/18	17
Hängebügel L	04/03	29
Hängebügel T	05/03	31
Heizkörperbefestigungen	07/24	49
Höhenregulierstück	05/04	32
Höhenversteller	05/03	31
Husky-Kälteschelle	06/07	38
Hutprofil	02/26	21
I		
Isolierung Kautschuk		
• Isolierplatte K	09/09	56
• Isolierschlauch Kautschuk W	09/07	56
• Isolierschlauch Kautschuk K	09/08	56
• Klebebänder und Spezialkleber	09/10	56-57
Isolierung PE		
• für Abflußrohre	09/03	55
• Polycell 2000	09/01	54
• Steinoflex-Isolierschlauch	09/03	55
• Steinoflex-Dämmblock	09/05	55
• Steinoflex-Ultra	09/04	55
• Steinojet	09/02	54
• Isolierbänder	09/06	55
Isolierschlauch Polyester	09/11	57
Isolierstreifen Polyester	09/12	57-58
K		
Kälteschelle Alu/PU 80	06/12-13	39-40
Kälteschelle Alu/PU 80 s	06/14-15	41-42
Kaltschrumpfband	08/13	53
Kanalabhängungen	08/09	-
Kanaldichtband	08/13	53
Kanaldichtpaste	08/13	53
Kanalhalter SD	08/08	52
Kanalklammer	08/12	53

Artikel	Katalog Kapitel/Seite	Preisliste Seite
Kanalschienengummi KG	08/11	53
Keilmutter für Verbunddecken	02/36	24
Knotendreieck 40/5	02/21	18
Knotenkonsole L	02/30	22
Kombi-Profilhalter	02/-	20
Kreuzlasche	02/23	19
L		
Langlochschrauben	05/14	36
Laschengarnituren	07/22	49
Laschenschrauben	05/14	36
Locher Paste 2000	10/01	58
Locher Paste Solar	10/02	58
Lochplatte 45/40, 60	02/19	18
Lochplatte 2-Loch 35/4	02/08	14
Lochzange für Trapezbleche	05/06	32
Lüftungsrohrschellen		
• Doppio	08/01	50
• mit Schalldämmung	08/02-03	50
• ohne Schalldämmung	08/04-05	51
• mit DHL	08/06	51-52
M		
Messing-Holzschrauben	05/15	36
Montagebänder	05/16	36
Montagegarnituren	07/23	49
O		
Ösenschrauben	05/14	36
P		
Pendelaufhänger	05/04	32
Pendelgelenk	05/04	32
Polar-Kälteschelle	06/05	37-38
Profilhalter Typ 35	02/07	14
Profilhalter Typ 45	02/26	20-21
Profilschienen 35	02/05	13
Profilschienen 45	02/14-15	15-16
PU-Montagekleber	06/16	44
R		
Reduziermuffen	05/09	34
Reduzierstücke	05/09	34
Rohrclip-Clipmaster	01/28	10
Rohrklemmen		
• Duplo D	01/23	10
• Duplo L	01/24	10
• Duplo Doppel	01/25	10
• Duplo Zubehör	01/26	11
Rohrschellen		
• Clipstar	01/22	10
• Omnia einteilig	01/04	1-2
• Omnia-Gleitrohrschelle zweiteilig	01/09	3
• Omnia MB zweiteilig	01/06-07	2-3
• Sicht-Rohrschelle	01/27	11
• Sigma	01/03	1
• Sigma-Gleitrohrschelle einteilig	01/08	3
• Schwerlast mit Schalldämmeinlage	01/14-17	6-8
• Schwerlast ohne Schalldämm.	01/18-20	8-9
• Standard PSM mit Schalldämm.	01/10-11	4-5
• Standard PSM ohne Schalldämm.	01/12-13	5
• Trabant	01/05	2
Rollenlager	04/07	30
Rundstahlbügel	01/21	9

■ Inhalt

Artikel	Katalog Kapitel/Seite	Preisliste Seite
S		
Schalldämmeinlage	01/02	1
Schallentkopplungs-Set f.Klemmfestp.	03a/9	27
Schiebestück	04/03	29
Schienengleiter 45 K	04/07	30
Schienenklammer	02/35	24
Schlagstifte	05/13	36
Schraubbolzen	05/02	31
Schutzkappen Typ 35	02/06	14
Schutzkappen Typ 45	02/18	17
Sechskantmuttern	05/12	35
Sechskantschrauben	05/11	34-35
Sicherungsglasche	05/17	37
Spannklauen	02/34	23
Spannkrallen	02/34	23
Spannbügel-SET	02/35	24
Spezialkleber, siliconfrei für Isolierung	09/10	57
Spiralrohr-Abhänger	08/07	52
Sprinkler		
• Rohrschelle Typ SP	12/08	60
• Rohrschlaufe R	12/09	60
Steckverbinder SIMA >G<	3b/01	27
Stex 35	02/02	12
Stex-Gewindebolzen 35 GB	02/02	12
Stex-Halter 35/35	02/03	12
Stex-Konsolen 35	02/04	12
Stex-Montageschiene	02/01	12
Stex-Schienengummi	02/04	12
Stex-Schutzkappen	02/04	12
Stex-Universalwinkel 35	02/03	12
Stex-Winkel 35	02/03	12
Stex 45 Gewindebolzen GB	02/16	16
Stex 45 Gewindeplatte GP	02/16	16
Stex 45 Montagebolzen MTB	02/17	17
Stex 45 Montageplatte MP	02/16	17
Stirnplatte 35/4	02/10	15
Stirnplatte 45/40	02/25	20
Stockschrauben	05/13	35
Strebe 45°-T-Profil	02/33	23
Stufenwinkel	02/25	20
T		
T-Lasche	02/23	19
Trägerklammer TK und TKS	05/16	37
Trägerklammer F3 + F9	05/17	37
Trägerklemmung	02/36	24
Trapezblechhänger	05/05	32
Trapezblechhänger mit Schalldämm.	08/12	53
Trennscheibe MEFAFLEX	10/04	59
U		
Überwurfmuffe	05/10	34
Übergangsverbinder SIMA-CON	3b/05	27
Universalkonsole	02/30	22
Uni-Profilhalter	02/26	20
Unterlegscheiben	05/12	35
V		
Verbinderkralle SIMA-Cramp	3b/02	27
Verbindungsstück	02/25	20
Vierfachschlüssel	05/13	35

Artikel	Katalog Kapitel/Seite	Preisliste Seite
W		
Wandausleger	02/31	22
WC-Befestigungen	07/22	48
Winkelkonsole	02/30	22
Winkel 2-Loch 35/4	02/09	15
Winkel 2-Loch 40/6	02/21	18
Winkel 3-Loch 35/4	02/09	15
Winkel 3-Loch 40/5	02/21-22	19
Winkel 4-Loch 35/4	02/09	15
Winkel 4-Loch 40/5	02/22	19
Z		
Zahnbolzen	02/17	17
Zahnplatte S	02/17	17
Zahnplatte DS	02/-	17
Zinkausbesserungsspray	10/03	58
Zinkspray-Zinkgrundierung	10/02	58
Z-Niederhalter	04/02	28
Zylinderschrauben	05/10-11	34

Seite 1/2

Artikelgruppe 1



■ C-Schalldämmeinlage schwarz (EPDM)

Schematische Darstellung

Abmessung [mm]	Artikel-Nr.	VPE [m]	PE [m]	Euro/PE
20x4,5	7201214	30	1	1,80
25x4,5	7201260	30	1	2,25
20x6,0	7200218	30	1	3,20
25x6,0	7200250	20	1	3,40
30x6,0	7200307	25	1	4,25
35x6,0	7200358	25	1	4,95
50x6,0	7201508	25	1	8,50



■ C-Schalldämmeinlage rot (Silicon)

Abmessung [mm]	Artikel-Nr.	VPE [m]	PE [m]	Euro/PE
20x6,0	7241208	25	1	11,55
25x6,0	7241259	25	1	13,65
30x6,0	7241305	25	1	15,50
35x6,0	7241356	25	1	16,90
50x6,0	7241518	25	1	27,90

Seite 1/3

Artikelgruppe 1

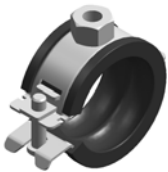

■ Sigma-Rohrschelle mit Schalldämmeinlage

Abmessung [mm]	Artikel-Nr.	VPE [St]	PE [St]	Euro/PE
Anschlußgewinde M8 Schalldämmeinlage schwarz				
12-15	1/4"	14510151	100	71,00
16-19	3/8"	14510191	100	72,00
20-23	1/2"	14510231	100	74,00
25-29	3/4"	14510291	100	77,00
32-35	1"	14510351	100	86,00
40-44	1 1/4"	14510441	50	91,00
48-52	1 1/2"	14510521	50	96,00
53-57		14510571	50	109,00
58-60	2"	14510601	50	112,00

Anschlußgewinde M8 Schalldämmeinlage weiß				
12-15	1/4"	14590151	100	75,00
16-19	3/8"	14590191	100	77,00
20-23	1/2"	14590231	100	80,00
25-29	3/4"	14590291	100	88,00
32-35	1"	14590351	100	103,00

Seite 1/4

Artikelgruppe 1



■ Omnia-Rohrschelle mit Schalldämmeinlage EPDM

Abmessung [mm]	Artikel-Nr.	VPE [St]	PE [St]	Euro/PE	
Anschlußgewinde M8					
15		0380156	100	100	87,00
18	3/8"	0380180	100	100	87,00
22	1/2"	0380229	100	100	90,00
28	3/4"	0380288	100	100	96,00
35	1"	0380350	100	100	101,00
42	1 1/4"	0380423	50	100	109,00
44		0380431	50	100	110,00
48	1 1/2"	0380482	50	100	116,00
50		0380512	50	100	127,00
54		0380547	50	100	129,00
57		0380571	50	100	132,00
60	2"	0380601	50	100	137,00

Anschlußgewinde M10					
15		0381152	100	100	96,00
18	3/8"	0381187	100	100	96,00
22	1/2"	0381225	100	100	99,00
28	3/4"	0381284	100	100	105,00
35	1"	0381357	100	100	110,00
42	1 1/4"	0381411	50	100	118,00
44		0381446	50	100	119,00
48	1 1/2"	0381489	50	100	125,00
50		0381519	50	100	136,00
54		0381543	50	100	138,00
57		0381578	50	100	141,00
60	2"	0381608	50	100	146,00



■ **Omnia-Rohrschelle mit Schalldämmeinlage SILICON**

Abmessung [mm]	Artikel-Nr.	VPE [St]	PE [St]	Euro/PE
Anschlußgewinde M8				
15	0380652	100	100	154,00
18	3/8"	0380687	100	154,00
22	1/2"	0380725	100	169,00
28	3/4"	0380784	100	191,00
35	1"	0380822	100	216,00
42	1 1/4"	0380911	50	246,00
44		0380946	50	253,00
48	1 1/2"	0380989	50	271,00
50		0381012	50	289,00
54		0381047	50	298,00
57		0381071	50	315,00
60	2"	0381098	50	333,00

Anschlußgewinde M10

15		0381659	100	100	163,00
18	3/8"	0381683	100	100	163,00
22	1/2"	0381721	100	100	178,00
28	3/4"	0381780	100	100	200,00
35	1"	0381829	100	100	225,00
42	1 1/4"	0381926	50	100	255,00
44		0381942	50	100	262,00
48	1 1/2"	0381985	50	100	280,00
50		0382019	50	100	298,00
54		0382043	50	100	307,00
57		0382078	50	100	324,00
60	2"	0382094	50	100	342,00



■ **Trabant-Rohrschelle mit Schalldämmeinlage EPDM**

Abmessung [mm]	Artikel-Nr.	VPE [St]	PE [St]	Euro/PE	
Anschluß: Stufengewinde M8/10					
12-15	0426151	100	100	95,00	
15-20	3/8"	0426201	100	100	96,00
20-25	1/2"	0426251	100	100	106,00
25-30	3/4"	0426301	100	100	109,00
32-37	1"	0426371	100	100	119,00
42-46	1 1/4"	0426461	50	100	120,00
47-52	1 1/2"	0426521	50	100	128,00
53-58		0426581	50	100	146,00
59-65	2"	0426651	50	100	150,00
70-73		0426721	50	100	182,00

Abmessung [mm]		Artikel-Nr.	VPE [St]	PE [St]	Euro/PE
75-78	2 1/2"	0426771	50	100	188,00
85-90	3"	0426901	50	100	215,00
108-114	4"	0427141	50	100	245,00



■ **Omnia-Rohrschelle MB mit Schalldämmeinlage EPDM**

Abmessung [mm]		Artikel-Nr.	VPE [St]	PE [St]	Euro/PE
Anschluß: Stufengewinde M8/10 SW 13					
15-20	3/8"	0398020	100	100	131,00
22-28	1/2-3/4"	0398028	100	100	134,00
30-35	1"	0398035	100	100	148,00
38-42	1 1/4"	0398042	50	100	156,00
44-48	1 1/2"	0398048	50	100	156,00
50-54		0398054	50	100	157,00
56-60	2"	0398060	50	100	161,00
63-64		0398064	50	100	184,00
70-73		0398073	50	100	216,00
75-83	2 1/2"	0398078	50	100	223,00
84-89	3"	0398089	50	100	253,00
90-95		0398095	50	100	266,00
100-105		0398105	50	100	292,00
108-112		0398112	50	100	293,00
114-116	4"	0398116	50	100	304,00
121-125		0398125	25	100	321,00

Anschluß: Stufengewinde M10/12 rund

132-136		03981362	25	100	408,00
137-141	5"	03981412	25	100	433,00
159-163		03981632	25	100	455,00
164-168	6"	03981682	25	100	461,00

Anschluß: Gewinde M12 SW 19

15-20	3/8"	0392014	100	100	189,00
22-28	1/2-3/4"	0392030	100	100	192,00
30-35	1"	0392049	100	100	206,00
38-42	1 1/4"	0392057	50	100	214,00
44-48	1 1/2"	0398448	50	100	214,00
50-54		0398454	50	100	215,00
56-60	2"	0398460	50	100	219,00
63-64		0398464	50	100	243,00
70-73		0398473	50	100	275,00
75-80	2 1/2"	0398480	50	100	283,00
84-89	3"	0398489	50	100	309,00
90-95		0398495	50	100	322,00
100-105		0398505	50	100	348,00
108-112		0392219	50	100	349,00
114-116	4"	0398516	50	100	360,00
121-125		0398525	25	100	377,00



■ **Omnia-Rohrschelle MB mit Schalldämmeinlage SILICON**

Abmessung [mm]	Artikel-Nr.	VPE [St]	PE [St]	Euro/PE	
Anschluß: Stufengewinde M8/10 SW 13					
15-20	3/8"	0398220	100	100	202,00
22-28	1/2-3/4"	0398228	100	100	224,00
30-35	1"	0398235	100	100	262,00
38-42	1 ^{1/4} "	0398242	50	100	318,00
44-48	1 ^{1/2} "	0398248	50	100	318,00
50-54		0398254	50	100	361,00
56-60	2"	0398260	50	100	361,00
63-64		0398264	50	100	396,00
70-73		0398273	50	100	425,00
75-80	2 ^{1/2} "	0398278	50	100	472,00
84-89	3"	0398289	50	100	608,00
90-95		0398295	50	100	641,00
100-105		0398305	50	100	688,00
108-112		0398312	50	100	717,00
114-116	4"	0398316	50	100	759,00
121-125		0398325	25	100	791,00

Anschluß: Stufengewinde M10/12 rund

132-136		1418336	25	100	950,00
137-141	5"	1418341	25	100	976,00
159-163		1418363	25	100	1.093,00
164-168	6"	1418368	25	100	1.112,00

Anschluß: Gewinde M12 SW 19

15-20	3/8"	0392227	100	100	258,00
22-28	1/2-3/4"	0392235	100	100	280,00
30-35	1"	0392243	100	100	318,00
38-42	1 ^{1/4} "	0392251	50	100	374,00
44-48	1 ^{1/2} "	0397448	50	100	374,00
50-54		0397454	50	100	417,00
56-60	2"	0397460	50	100	417,00
63-64		0397464	50	100	452,00
70-73		0397473	50	100	481,00
75-80	2 ^{1/2} "	0397480	50	100	528,00
84-89	3"	0397489	50	100	664,00
90-95		0397495	50	100	697,00
100-105		0397505	50	100	744,00
108-112		0392405	50	100	773,00
114-116	4"	0397516	50	100	815,00
121-125		0397525	25	100	847,00

Schalldämmeinlage:		
Material:	Gummi EPDM	SILICON
Temperaturbeständigkeit:	- 30 °C bis + 100 °C	- 60 °C bis + 250 °C
Materialstärke:	6 mm	6 mm
Baustoffklasse nach DIN 4102:	B2	B2

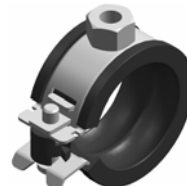

■ **Sigma-Gleitrohrschelle mit gleitfähiger Schalldämmeinlage**

Abmessung [mm]	Artikel-Nr.	VPE [St]	PE [St]	Euro/PE
Anschluß: Gewinde M8				
12	14520121	100	100	150,00
15	14520151	100	100	151,00
16	14520161	100	100	153,00
18	14520181	100	100	153,00
20	14520201	100	100	155,00
22	14520221	50	100	159,00
25	14520251	50	100	164,00
28	14520281	50	100	168,00
32	14520321	50	100	171,00
35	14520351	50	100	175,00
38	14520381	50	100	175,00
40	14520401	50	100	176,00
42	14520421	50	100	179,00
46	14520461	50	100	188,00



■ **Omnia-Gleitrohrschelle mit gleitfähiger Schalldämmeinlage**

Abmessung [mm]	Artikel-Nr.	VPE [St]	PE [St]	Euro/PE
Anschluß: Stufengewinde M8/10				
50	0387250	50	100	287,00
52	0387252	50	100	291,00
54	0387254	50	100	291,00
56	0387256	50	100	291,00
63	0387263	50	100	301,00
65	0387265	50	100	301,00
69	0387269	50	100	312,00
75	0387275	50	100	319,00
77	0387277	50	100	322,00
81	0387281	50	100	326,00
90	0387290	50	100	383,00
96	0387296	50	100	389,00
110	0387310	50	100	420,00
116	0387316	50	100	433,00

Gleitfähige Schalldämmeinlage	
Material:	Gummi EPDM
Temperaturbeständigkeit:	- 30 °C bis + 100 °C
Materialstärke:	3 mm
Baustoffklasse nach DIN 4102:	B2



Standardrohrschelle PSM mit Schalldämmeinlage EPDM

Lieferzeit:
Mit Stufengewinde:
 2 Arbeitstage, ab Werk Kupferzell
Mit Gewinde M16 oder Muffe 1/2":
 5 Arbeitstage ab Werk Kupferzell

Abmess. [mm]	Material [mm]	Artikel-Nr.	VPE [St]	PE [St]	Euro/PE	≥ 10 St.	≥ 25 St.
Anschluß: Stufengewinde M8/10							
15-19	25x3,0	0068819	1	100	446,00	402,00	372,00
20-25	25x3,0	0068823	1	100	454,00	408,00	378,00
26-30	25x3,0	0068828	1	100	461,00	415,00	384,00
31-36	25x3,0	0068873	1	100	472,00	424,00	393,00
38-45	25x3,0	0068880	1	100	480,00	432,00	400,00
47-51	25x3,0	0068881	1	100	488,00	440,00	407,00
53-57	25x3,0	0068941	1	100	497,00	447,00	414,00
58-64	25x3,0	00688083	1	100	524,00	472,00	437,00

Anschluß: Stufengewinde M10/12

65-70	30x3,0	0080075	1	100	719,00	647,00	599,00
72-78	30x3,0	0080106	1	100	739,00	665,00	616,00
84-90	30x3,0	0080107	1	100	775,00	698,00	646,00
94-100	30x3,0	0080108	1	100	790,00	711,00	658,00
102-106	30x3,0	0080148	1	100	800,00	720,00	667,00
108-112	30x3,0	0080159	1	100	811,00	730,00	676,00
113-117	30x3,0	0080167	1	100	834,00	751,00	695,00
120-125	35x4,0	0080168	1	100	1.116,00	1.004,00	930,00
127-132	35x4,0	0080185	1	100	1.172,00	1.055,00	977,00
133-136	35x4,0	0088136	1	100	1.186,00	1.067,00	988,00
137-142	35x4,0	0080192	1	100	1.216,00	1.094,00	1.013,00
145-150	35x4,0	0080193	1	100	1.285,00	1.157,00	1.071,00
152-156	35x4,0	0080198	1	100	1.298,00	1.169,00	1.082,00
158-163	35x4,0	0088163	1	100	1.344,00	1.210,00	1.120,00
164-168	35x4,0	0080222	1	100	1.350,00	1.215,00	1.125,00
190-194	35x4,0	0080244	1	100	1.524,00	1.372,00	1.270,00
198-203	35x4,0	0080270	1	100	1.633,00	1.470,00	1.361,00
207-213	35x4,0	0080293	1	100	1.661,00	1.495,00	1.384,00
219-223	35x4,0	0080309	1	100	1.712,00	1.541,00	1.427,00
225-230	35x4,0	0088230	1	100	1.729,00	1.556,00	1.441,00
242-246	35x4,0	0080331	1	100	1.802,00	1.622,00	1.502,00
270-275	35x4,0	0080374	1	100	1.942,00	1.747,00	1.618,00

Anschluß: Gewinde M16

102-106	30x3,0	0081620	1	100	858,00	772,00	715,00
108-112	30x3,0	0081639	1	100	869,00	782,00	724,00
113-117	30x3,0	0081652	1	100	892,00	802,00	743,00
120-125	35x4,0	0081646	1	100	1.174,00	1.056,00	978,00
127-132	35x4,0	0081655	1	100	1.230,00	1.107,00	1.025,00
133-136	35x4,0	0081663	1	100	1.243,00	1.119,00	1.036,00
137-142	35x4,0	0081668	1	100	1.273,00	1.146,00	1.061,00
145-150	35x4,0	0081670	1	100	1.343,00	1.209,00	1.119,00
152-156	35x4,0	0081674	1	100	1.356,00	1.220,00	1.130,00
158-163	35x4,0	0081701	1	100	1.402,00	1.261,00	1.168,00
164-168	35x4,0	0081710	1	100	1.408,00	1.267,00	1.173,00
190-194	35x4,0	0081750	1	100	1.582,00	1.423,00	1.318,00
198-203	35x4,0	0081756	1	100	1.691,00	1.522,00	1.409,00
207-213	35x4,0	0081786	1	100	1.718,00	1.547,00	1.432,00
219-223	35x4,0	0081797	1	100	1.770,00	1.593,00	1.475,00
225-230	35x4,0	0081809	1	100	1.787,00	1.608,00	1.489,00
242-246	35x4,0	0081826	1	100	1.860,00	1.674,00	1.550,00
270-275	35x4,0	0081867	1	100	1.999,00	1.799,00	1.666,00

Abmess. [mm]	Material [mm]	Artikel-Nr.	VPE [St]	PE [St]	Euro/PE	≥ 10 St.	≥ 25 St.
--------------	---------------	-------------	----------	---------	---------	----------	----------

Anschluß: Muffe 1/2"

102-106	30x3,0	0082120	1	100	906,00	815,00	755,00
108-112	30x3,0	0082139	1	100	917,00	825,00	764,00
113-117	30x3,0	0082151	1	100	940,00	846,00	783,00
120-125	35x4,0	0082146	1	100	1.222,00	1.099,00	1.018,00
127-132	35x4,0	0082155	1	100	1.278,00	1.150,00	1.065,00
133-136	35x4,0	0082163	1	100	1.291,00	1.162,00	1.076,00
137-142	35x4,0	0082168	1	100	1.321,00	1.189,00	1.101,00
145-150	35x4,0	0082170	1	100	1.391,00	1.252,00	1.159,00
152-156	35x4,0	0082197	1	100	1.404,00	1.264,00	1.170,00
158-163	35x4,0	0082201	1	100	1.450,00	1.305,00	1.208,00
164-168	35x4,0	0082210	1	100	1.456,00	1.310,00	1.213,00
190-194	35x4,0	0082250	1	100	1.630,00	1.467,00	1.358,00
198-203	35x4,0	0082254	1	100	1.739,00	1.565,00	1.449,00
207-213	35x4,0	0082290	1	100	1.766,00	1.590,00	1.472,00
219-223	35x4,0	0082297	1	100	1.818,00	1.636,00	1.515,00
225-230	35x4,0	0082309	1	100	1.835,00	1.651,00	1.529,00
242-246	35x4,0	0082327	1	100	1.908,00	1.717,00	1.590,00
270-275	35x4,0	0082370	1	100	2.047,00	1.842,00	1.706,00



Standardrohrschelle PSM mit Schalldämmeinlage SILICON

Lieferzeit:
Mit Stufengewinde:
 2 Arbeitstage, ab Werk Kupferzell
Mit Gewinde M16 oder Muffe 1/2":
 5 Arbeitstage ab Werk Kupferzell

Abmess. [mm]	Material [mm]	Artikel-Nr.	VPE [St]	PE [St]	Euro/PE	≥ 10 St.	≥ 25 St.
--------------	---------------	-------------	----------	---------	---------	----------	----------

Anschluß: Stufengewinde M8/10

15-19	25x3,0	00695358	1	100	542,00	488,00	452,00
20-25	25x3,0	0069536	1	100	545,00	490,00	454,00
26-30	25x3,0	0069537	1	100	586,00	527,00	488,00
31-36	25x3,0	0069538	1	100	632,00	569,00	527,00
38-45	25x3,0	0069539	1	100	685,00	617,00	571,00
47-51	25x3,0	0069540	1	100	728,00	656,00	607,00
53-57	25x3,0	0069541	1	100	782,00	704,00	652,00
58-64	25x3,0	00695397	1	100	930,00	837,00	775,00

Anschluß: Stufengewinde M10/12

65-70	30x3,0	0083580	1	100	1.115,00	1.003,00	929,00
72-78	30x3,0	0083589	1	100	1.207,00	1.086,00	1.006,00
84-90	30x3,0	0083596	1	100	1.310,00	1.179,00	1.092,00
94-100	30x3,0	0083610	1	100	1.367,00	1.230,00	1.139,00
102-106	30x3,0	0083626	1	100	1.426,00	1.283,00	1.188,00
108-112	30x3,0	0083635	1	100	1.466,00	1.320,00	1.222,00
113-117	30x3,0	0083636	1	100	1.523,00	1.371,00	1.269,00
120-125	35x4,0	0083662	1	100	1.962,00	1.766,00	1.635,00
127-132	35x4,0	0083670	1	100	2.052,00	1.847,00	1.710,00
133-136	35x4,0	0083678	1	100	2.092,00	1.882,00	1.743,00
137-142	35x4,0	0083679	1	100	2.144,00	1.930,00	1.787,00
145-150	35x4,0	0083686	1	100	2.243,00	2.019,00	1.869,00
152-156	35x4,0	0083694	1	100	2.287,00	2.058,00	1.906,00
158-163	35x4,0	0083708	1	100	2.400,00	2.160,00	2.000,00
164-168	35x4,0	0083711	1	100	2.483,00	2.235,00	2.069,00
190-194	35x4,0	0083742	1	100	2.869,00	2.582,00	2.391,00
198-203	35x4,0	0083750	1	100	2.976,00	2.678,00	2.480,00
207-213	35x4,0	0083774	1	100	3.140,00	2.826,00	2.617,00
219-223	35x4,0	0083804	1	100	3.233,00	2.910,00	2.694,00

Fortsetzung →

Abmess. [mm]	Material [mm]	Artikel-Nr.	VPE [St]	PE [St]	Euro/PE	≥ 10 St.	≥ 25 St.
Anschluß: Stufengewinde M10/12							
225-230	35x4,0	0083806	1	100	3.296,00	2.967,00	2.747,00
242-246	35x4,0	0083839	1	100	3.464,00	3.118,00	2.887,00
270-275	35x4,0	0083878	1	100	3.862,00	3.475,00	3.218,00

Anschluß: Gewinde M16

102-106	30x3,0	0084646	1	100	1.495,00	1.346,00	1.246,00
108-112	30x3,0	0084654	1	100	1.536,00	1.382,00	1.280,00
113-117	30x3,0	0084659	1	100	1.592,00	1.433,00	1.327,00
120-125	35x4,0	0084665	1	100	2.032,00	1.828,00	1.693,00
127-132	35x4,0	0084670	1	100	2.122,00	1.909,00	1.768,00
133-136	35x4,0	0084689	1	100	2.161,00	1.945,00	1.801,00
137-142	35x4,0	0084692	1	100	2.214,00	1.993,00	1.845,00
145-150	35x4,0	0084693	1	100	2.312,00	2.081,00	1.927,00
152-156	35x4,0	0084703	1	100	2.357,00	2.121,00	1.964,00
158-163	35x4,0	0084719	1	100	2.470,00	2.223,00	2.058,00
164-168	35x4,0	0084723	1	100	2.552,00	2.297,00	2.127,00
190-194	35x4,0	0084750	1	100	2.939,00	2.645,00	2.449,00
198-203	35x4,0	0084754	1	100	3.046,00	2.741,00	2.538,00
207-213	35x4,0	0084794	1	100	3.210,00	2.889,00	2.675,00
219-223	35x4,0	0084811	1	100	3.302,00	2.972,00	2.752,00
225-230	35x4,0	0084816	1	100	3.366,00	3.029,00	2.805,00
242-246	35x4,0	0084832	1	100	3.534,00	3.181,00	2.945,00
270-275	35x4,0	0084870	1	100	3.931,00	3.538,00	3.276,00

Anschluß: Muffe 1/2"

102-106	30x3,0	0085132	1	100	1.543,00	1.389,00	1.286,00
108-112	30x3,0	0085154	1	100	1.584,00	1.426,00	1.320,00
113-117	30x3,0	0085158	1	100	1.640,00	1.476,00	1.367,00
120-125	35x4,0	0085165	1	100	2.080,00	1.872,00	1.733,00
127-132	35x4,0	0085170	1	100	2.170,00	1.953,00	1.808,00
133-136	35x4,0	0085189	1	100	2.209,00	1.988,00	1.841,00
137-142	35x4,0	0085192	1	100	2.262,00	2.036,00	1.885,00
145-150	35x4,0	0085200	1	100	2.360,00	2.124,00	1.967,00
152-156	35x4,0	0085208	1	100	2.405,00	2.164,00	2.004,00
158-163	35x4,0	0085219	1	100	2.518,00	2.266,00	2.098,00
164-168	35x4,0	0085223	1	100	2.600,00	2.340,00	2.167,00
190-194	35x4,0	0085250	1	100	2.987,00	2.688,00	2.489,00
198-203	35x4,0	0085254	1	100	3.094,00	2.784,00	2.578,00
207-213	35x4,0	0085297	1	100	3.258,00	2.932,00	2.715,00
219-223	35x4,0	0085311	1	100	3.350,00	3.015,00	2.792,00
225-230	35x4,0	0085316	1	100	3.414,00	3.073,00	2.845,00
242-246	35x4,0	0085335	1	100	3.582,00	3.224,00	2.985,00
270-275	35x4,0	0085370	1	100	3.979,00	3.581,00	3.316,00

Abmess. [mm]	Material [mm]	Artikel-Nr.	VPE [St]	PE [St]	Euro/PE	≥ 10 St.	≥ 25 St.
Anschluß: Stufengewinde M8/10							
25-29	25x3,0	0068837	1	100	378,00	340,00	315,00
30-35	25x3,0	0068836	1	100	388,00	349,00	323,00
36-40	25x3,0	0068841	1	100	392,00	353,00	327,00
41-46	25x3,0	0068847	1	100	397,00	357,00	331,00
48-55	25x3,0	0068856	1	100	406,00	365,00	338,00
57-61	25x3,0	0068863	1	100	412,00	370,00	343,00
63-67	25x3,0	0068882	1	100	418,00	376,00	348,00
70-76	25x3,0	00880769	1	100	544,00	489,00	453,00

Anschluß: Stufengewinde M10/12

84-90	30x3,0	0088093	1	100	604,00	543,00	503,00
96-102	30x3,0	0088105	1	100	665,00	598,00	554,00
106-112	30x3,0	0088113	1	100	683,00	615,00	569,00
114-118	30x3,0	0088119	1	100	701,00	631,00	584,00
120-124	30x3,0	0088125	1	100	709,00	638,00	591,00
125-129	30x3,0	0088130	1	100	718,00	646,00	598,00
132-137	35x4,0	0088138	1	100	905,00	814,00	754,00
139-144	35x4,0	0088145	1	100	967,00	870,00	806,00
149-154	35x4,0	0088155	1	100	1.024,00	921,00	853,00
157-162	35x4,0	0088164	1	100	1.070,00	963,00	892,00
164-168	35x4,0	0088169	1	100	1.080,00	972,00	900,00
189-193	35x4,0	0088194	1	100	1.217,00	1.095,00	1.014,00
195-200	35x4,0	0088201	1	100	1.253,00	1.128,00	1.044,00
210-215	35x4,0	0088216	1	100	1.312,00	1.180,00	1.093,00
219-225	35x4,0	0088228	1	100	1.332,00	1.199,00	1.110,00
244-250	35x4,0	0088253	1	100	1.428,00	1.285,00	1.190,00
269-273	35x4,0	0088274	1	100	1.458,00	1.312,00	1.215,00

Anschluß: Gewinde M16

106-112	30x3,0	0081607	1	100	740,00	666,00	617,00
114-118	30x3,0	0081621	1	100	758,00	683,00	632,00
120-124	30x3,0	0081643	1	100	767,00	690,00	639,00
125-129	30x3,0	0081645	1	100	774,00	697,00	646,00
132-137	35x4,0	0081654	1	100	962,00	866,00	802,00
139-144	35x4,0	0081657	1	100	1.025,00	922,00	854,00
149-154	35x4,0	0081667	1	100	1.081,00	973,00	901,00
157-162	35x4,0	0081675	1	100	1.128,00	1.015,00	940,00
164-168	35x4,0	0081704	1	100	1.138,00	1.024,00	948,00
189-193	35x4,0	0081739	1	100	1.274,00	1.147,00	1.062,00
195-200	35x4,0	0081746	1	100	1.310,00	1.179,00	1.092,00
210-215	35x4,0	0081762	1	100	1.369,00	1.232,00	1.141,00
219-225	35x4,0	0081790	1	100	1.390,00	1.251,00	1.158,00
244-250	35x4,0	0081818	1	100	1.486,00	1.337,00	1.238,00
269-273	35x4,0	0081843	1	100	1.516,00	1.364,00	1.263,00



**Standardrohrschelle PSM
ohne Schalldämmeinlage**

Lieferzeit:
Mit Stufengewinde:
2 Arbeitstage, ab Werk Kupferzell
Mit Gewinde M16 oder Muffe 1/2":
5 Arbeitstage ab Werk Kupferzell

Abmess. [mm]	Material [mm]	Artikel-Nr.	VPE [St]	PE [St]	Euro/PE	≥ 10 St.	≥ 25 St.
Anschluß: Stufengewinde M8/10							
12-16	25x3,0	0068835	1	100	456,00	410,00	380,00
17-19	25x3,0	00688612	1	100	371,00	334,00	309,00
20-23	25x3,0	0068838	1	100	372,00	335,00	310,00

Anschluß: Muffe 1/2"

106-112	30x3,0	0082109	1	100	788,00	710,00	657,00
114-118	30x3,0	0082123	1	100	806,00	726,00	672,00
120-124	30x3,0	0082144	1	100	815,00	733,00	679,00
125-129	30x3,0	0082152	1	100	822,00	740,00	686,00
132-137	35x4,0	0082153	1	100	1.010,00	909,00	842,00
139-144	35x4,0	0082157	1	100	1.073,00	966,00	894,00
149-154	35x4,0	0082173	1	100	1.129,00	1.016,00	941,00
157-162	35x4,0	0082175	1	100	1.176,00	1.058,00	980,00
164-168	35x4,0	0082196	1	100	1.186,00	1.067,00	988,00
189-193	35x4,0	0082237	1	100	1.322,00	1.190,00	1.102,00
195-200	35x4,0	0082247	1	100	1.358,00	1.223,00	1.132,00
210-215	35x4,0	0082261	1	100	1.417,00	1.275,00	1.181,00
219-225	35x4,0	0082291	1	100	1.438,00	1.294,00	1.198,00
244-250	35x4,0	0082320	1	100	1.534,00	1.380,00	1.278,00
269-273	35x4,0	0082342	1	100	1.564,00	1.407,00	1.303,00



Schwerlast-Rohrschelle mit Schalldämmeinlage EPDM

Lieferzeit:
5 Arbeitstage ab Werk Kupferzell

Abmess. [mm]	Material [mm]	Artikel-Nr.	VPE [St]	PE [St]	Euro/PE	≥ 10 St.	≥ 25 St.
Anschluß: Gewinde M12							
64	50x5,0	0066504	1	100	2.009,00	1.808,00	1.674,00
76	2 1/2"	50x5,0 0066508	1	100	2.148,00	1.933,00	1.790,00
89	3"	50x5,0 0066510	1	100	2.300,00	2.070,00	1.917,00
108	50x5,0	0066516	1	100	2.544,00	2.290,00	2.120,00
110	50x5,0	0066532	1	100	2.558,00	2.303,00	2.132,00
114	4"	50x5,0 0066559	1	100	2.642,00	2.378,00	2.202,00
125	50x5,0	0066583	1	100	2.752,00	2.476,00	2.293,00
127	50x5,0	0066591	1	100	2.810,00	2.529,00	2.342,00
133	50x5,0	0066605	1	100	2.848,00	2.563,00	2.373,00
135	50x5,0	0066613	1	100	2.861,00	2.575,00	2.384,00
140	5"	50x5,0 0066621	1	100	2.947,00	2.652,00	2.456,00
152	50x5,0	0066648	1	100	3.140,00	2.826,00	2.617,00
160	50x5,0	0066680	1	100	3.245,00	2.920,00	2.704,00
165	6"	50x5,0 0066699	1	100	3.275,00	2.947,00	2.729,00
168	50x5,0	0066710	1	100	3.295,00	2.966,00	2.746,00
177	50x5,0	0066737	1	100	3.422,00	3.080,00	2.852,00
180	50x5,0	0066753	1	100	3.442,00	3.097,00	2.868,00
194	50x5,0	0066761	1	100	3.610,00	3.249,00	3.008,00
200	50x5,0	0066788	1	100	4.016,00	3.615,00	3.347,00
210	50x5,0	0066818	1	100	4.090,00	3.681,00	3.408,00
219	8"	50x5,0 0066826	1	100	4.256,00	3.831,00	3.547,00
225	50x5,0	0066842	1	100	4.354,00	3.918,00	3.628,00
245	50x5,0	0066877	1	100	4.618,00	4.156,00	3.848,00
267	50x5,0	0066893	1	100	4.919,00	4.427,00	4.099,00
273	10"	50x5,0 0066907	1	100	4.976,00	4.479,00	4.147,00
280	50x5,0	0066923	1	100	5.063,00	4.557,00	4.219,00
298	50x5,0	0066931	1	100	5.359,00	4.823,00	4.466,00
324	12"	50x5,0 0066958	1	100	5.581,00	5.023,00	4.651,00
356	50x5,0	0066966	1	100	6.046,00	5.441,00	5.038,00
368	50x5,0	0066982	1	100	6.132,00	5.519,00	5.110,00

Anschluß: Gewinde M16							
64	50x5,0	0071516	1	100	2.066,00	1.860,00	1.722,00
76	2 1/2"	50x5,0 0071520	1	100	2.206,00	1.985,00	1.838,00
89	3"	50x5,0 0071522	1	100	2.358,00	2.122,00	1.965,00
108	50x5,0	0071528	1	100	2.602,00	2.341,00	2.168,00
110	50x5,0	0071536	1	100	2.616,00	2.354,00	2.180,00
114	4"	50x5,0 0071552	1	100	2.700,00	2.430,00	2.250,00
125	50x5,0	0071587	1	100	2.809,00	2.528,00	2.341,00
127	50x5,0	0071595	1	100	2.868,00	2.581,00	2.390,00
133	50x5,0	0071609	1	100	2.905,00	2.615,00	2.421,00
135	50x5,0	0071617	1	100	2.918,00	2.627,00	2.432,00
140	5"	50x5,0 0071625	1	100	3.005,00	2.704,00	2.504,00
152	50x5,0	0071641	1	100	3.198,00	2.878,00	2.665,00
160	50x5,0	0071684	1	100	3.302,00	2.972,00	2.752,00
165	6"	50x5,0 0071692	1	100	3.332,00	2.999,00	2.777,00
168	50x5,0	0071714	1	100	3.353,00	3.018,00	2.794,00
177	50x5,0	0071730	1	100	3.480,00	3.132,00	2.900,00
180	50x5,0	0071757	1	100	3.499,00	3.149,00	2.916,00
194	50x5,0	0071773	1	100	3.667,00	3.300,00	3.056,00
200	50x5,0	0071781	1	100	4.074,00	3.667,00	3.395,00
210	50x5,0	0071803	1	100	4.147,00	3.732,00	3.456,00

Abmess. [mm]	Material [mm]	Artikel-Nr.	VPE [St]	PE [St]	Euro/PE	≥ 10 St.	≥ 25 St.
219	8"	50x5,0 0071838	1	100	4.314,00	3.883,00	3.595,00
225	50x5,0	0071846	1	100	4.411,00	3.970,00	3.676,00
245	50x5,0	0071870	1	100	4.675,00	4.208,00	3.896,00
267	50x5,0	0071897	1	100	4.976,00	4.479,00	4.147,00
273	10"	50x5,0 0071900	1	100	5.034,00	4.531,00	4.195,00
280	50x5,0	0071927	1	100	5.120,00	4.608,00	4.267,00
298	50x5,0	0071935	1	100	5.417,00	4.875,00	4.514,00
324	12"	50x5,0 0071943	1	100	5.639,00	5.075,00	4.699,00
356	50x5,0	0071978	1	100	6.103,00	5.493,00	5.086,00
368	50x5,0	0071986	1	100	6.190,00	5.571,00	5.158,00

Anschluß: Muffe 1/2"							
64	50x5,0	0072503	1	100	2.114,00	1.903,00	1.762,00
76	2 1/2"	50x5,0 0072508	1	100	2.254,00	2.028,00	1.878,00
89	3"	50x5,0 0072510	1	100	2.406,00	2.165,00	2.005,00
108	50x5,0	0072516	1	100	2.650,00	2.385,00	2.208,00
110	50x5,0	0072532	1	100	2.664,00	2.398,00	2.220,00
114	4"	50x5,0 0072559	1	100	2.748,00	2.473,00	2.290,00
125	50x5,0	0072583	1	100	2.857,00	2.571,00	2.381,00
127	50x5,0	0072591	1	100	2.916,00	2.624,00	2.430,00
133	50x5,0	0072605	1	100	2.953,00	2.658,00	2.461,00
135	50x5,0	0072613	1	100	2.966,00	2.670,00	2.472,00
140	5"	50x5,0 0072621	1	100	3.053,00	2.748,00	2.544,00
152	50x5,0	0072648	1	100	3.246,00	2.921,00	2.705,00
160	50x5,0	0072680	1	100	3.350,00	3.015,00	2.792,00
165	6"	50x5,0 0072699	1	100	3.380,00	3.042,00	2.817,00
168	50x5,0	0072710	1	100	3.401,00	3.061,00	2.834,00
177	50x5,0	0072737	1	100	3.528,00	3.175,00	2.940,00
180	50x5,0	0072753	1	100	3.547,00	3.192,00	2.956,00
194	50x5,0	0072761	1	100	3.715,00	3.344,00	3.096,00
200	50x5,0	0072788	1	100	4.122,00	3.710,00	3.435,00
210	50x5,0	0072818	1	100	4.195,00	3.776,00	3.496,00
219	8"	50x5,0 0072826	1	100	4.362,00	3.926,00	3.635,00
225	50x5,0	0072842	1	100	4.459,00	4.013,00	3.716,00
245	50x5,0	0072877	1	100	4.723,00	4.251,00	3.936,00
267	50x5,0	0072893	1	100	5.024,00	4.522,00	4.187,00
273	10"	50x5,0 0072907	1	100	5.082,00	4.574,00	4.235,00
280	50x5,0	0072923	1	100	5.168,00	4.652,00	4.307,00
298	50x5,0	0072931	1	100	5.465,00	4.918,00	4.554,00
324	12"	50x5,0 0072958	1	100	5.687,00	5.118,00	4.739,00
356	50x5,0	0072966	1	100	6.151,00	5.536,00	5.126,00
368	50x5,0	0072982	1	100	6.238,00	5.614,00	5.198,00

Anschluß: Muffe 1"							
64	50x5,0	0074507	1	100	2.240,00	2.016,00	1.867,00
76	2 1/2"	50x5,0 0074511	1	100	2.380,00	2.142,00	1.983,00
89	3"	50x5,0 0074513	1	100	2.532,00	2.279,00	2.110,00
108	50x5,0	0074519	1	100	2.776,00	2.498,00	2.313,00
110	50x5,0	0074535	1	100	2.790,00	2.511,00	2.325,00
114	4"	50x5,0 0074551	1	100	2.874,00	2.587,00	2.395,00
125	50x5,0	0074586	1	100	2.983,00	2.685,00	2.486,00
127	50x5,0	0074594	1	100	3.042,00	2.738,00	2.535,00
133	50x5,0	0074608	1	100	3.079,00	2.771,00	2.566,00
135	50x5,0	0074616	1	100	3.092,00	2.783,00	2.577,00
140	5"	50x5,0 0074624	1	100	3.179,00	2.861,00	2.649,00
152	50x5,0	0074640	1	100	3.372,00	3.035,00	2.810,00
160	50x5,0	0074683	1	100	3.476,00	3.129,00	2.897,00
165	6"	50x5,0 0074691	1	100	3.506,00	3.156,00	2.922,00
168	50x5,0	0074713	1	100	3.527,00	3.174,00	2.939,00
177	50x5,0	0074748	1	100	3.654,00	3.289,00	3.045,00
180	50x5,0	0074756	1	100	3.673,00	3.306,00	3.061,00

Abmess. [mm]	Material [mm]	Artikel-Nr.	VPE [St]	PE [St]	Euro/PE	≥ 10 St.	≥ 25 St.	
Anschluß: Muffe 1"								
194	50x5,0	0074772	1	100	3.841,00	3.457,00	3.201,00	
200	50x5,0	0074780	1	100	4.248,00	3.823,00	3.540,00	
210	50x5,0	0074802	1	100	4.321,00	3.889,00	3.601,00	
219	8"	50x5,0	0074829	1	100	4.488,00	4.039,00	3.740,00
225	50x5,0	0074845	1	100	4.585,00	4.127,00	3.821,00	
245	50x5,0	0074861	1	100	4.849,00	4.364,00	4.041,00	
267	50x5,0	0074896	1	100	5.150,00	4.635,00	4.292,00	
273	10"	50x5,0	0074918	1	100	5.208,00	4.687,00	4.340,00
280	50x5,0	0074926	1	100	5.294,00	4.765,00	4.412,00	
298	50x5,0	0074934	1	100	5.591,00	5.032,00	4.659,00	
324	12"	50x5,0	0074942	1	100	5.813,00	5.232,00	4.844,00
356	50x5,0	0074969	1	100	6.277,00	5.649,00	5.231,00	
368	50x5,0	0074985	1	100	6.364,00	5.727,00	5.303,00	

Abmess. [mm]	Material [mm]	Artikel-Nr.	VPE [St]	PE [St]	Euro/PE	≥ 10 St.	≥ 25 St.	
Anschluß: Muffe 1 1/4"								
194	50x5,0	0063941	1	100	3.895,00	3.506,00	3.246,00	
200	50x5,0	0063943	1	100	4.302,00	3.872,00	3.585,00	
219	8"	50x5,0	0063951	1	100	4.375,00	3.938,00	3.646,00
245	50x5,0	0063957	1	100	4.903,00	4.413,00	4.086,00	
267	50x5,0	0063961	1	100	5.204,00	4.684,00	4.337,00	
273	10"	50x5,0	0063963	1	100	5.262,00	4.736,00	4.385,00
324	12"	50x5,0	0063978	1	100	5.867,00	5.280,00	4.889,00
356	50x5,0	0063988	1	100	6.331,00	5.698,00	5.276,00	
368	50x5,0	0063990	1	100	6.418,00	5.776,00	5.348,00	

Seite 1/14-17 Artikelgruppe 1



Schwerlast-Rohrschelle mit Schalldämmeinlage SILICON

Lieferzeit:
5 Arbeitstage ab Werk Kupferzell

Abmess. [mm]	Material [mm]	Artikel-Nr.	VPE [St]	PE [St]	Euro/PE	≥ 10 St.	≥ 25 St.	
Anschluß: Gewinde M12								
64	50x5,0	0067500	1	100	2.531,00	2.278,00	2.109,00	
76	2 1/2"	50x5,0	0067504	1	100	2.767,00	2.490,00	2.306,00
89	3"	50x5,0	0067506	1	100	3.025,00	2.723,00	2.521,00
108	50x5,0	0067512	1	100	3.420,00	3.078,00	2.850,00	
110	50x5,0	0067539	1	100	3.451,00	3.106,00	2.876,00	
114	4"	50x5,0	0067555	1	100	3.566,00	3.210,00	2.972,00
125	50x5,0	0067571	1	100	3.764,00	3.388,00	3.137,00	
127	50x5,0	0067598	1	100	3.840,00	3.456,00	3.200,00	
133	50x5,0	0067601	1	100	3.924,00	3.532,00	3.270,00	
135	50x5,0	0067628	1	100	3.950,00	3.555,00	3.292,00	
140	5"	50x5,0	0067636	1	100	4.082,00	3.674,00	3.402,00
152	50x5,0	0067644	1	100	4.368,00	3.931,00	3.640,00	
160	50x5,0	0067687	1	100	4.537,00	4.083,00	3.781,00	
165	6"	50x5,0	0067695	1	100	4.604,00	4.144,00	3.837,00
168	50x5,0	0067717	1	100	4.649,00	4.184,00	3.874,00	
177	50x5,0	0067733	1	100	4.850,00	4.365,00	4.042,00	
180	50x5,0	0067741	1	100	4.894,00	4.404,00	4.078,00	
194	50x5,0	0067768	1	100	5.171,00	4.654,00	4.309,00	
200	50x5,0	0067784	1	100	5.610,00	5.049,00	4.675,00	
210	50x5,0	0067814	1	100	5.760,00	5.184,00	4.800,00	
219	8"	50x5,0	0067822	1	100	6.002,00	5.402,00	5.002,00
225	50x5,0	0067849	1	100	6.144,00	5.530,00	5.120,00	
245	50x5,0	0067873	1	100	6.568,00	5.911,00	5.473,00	

Abmess. [mm]	Material [mm]	Artikel-Nr.	VPE [St]	PE [St]	Euro/PE	≥ 10 St.	≥ 25 St.	
Anschluß: Gewinde M12								
267	50x5,0	0067881	1	100	7.048,00	6.343,00	5.873,00	
273	10"	50x5,0	0067903	1	100	7.150,00	6.435,00	5.958,00
280	50x5,0	0067911	1	100	7.288,00	6.559,00	6.073,00	
298	50x5,0	0067938	1	100	7.732,00	6.958,00	6.443,00	
324	12"	50x5,0	0067954	1	100	8.150,00	7.335,00	6.792,00
356	50x5,0	0067962	1	100	8.872,00	7.984,00	7.393,00	
368	50x5,0	0067989	1	100	9.049,00	8.144,00	7.541,00	

Abmess. [mm]	Material [mm]	Artikel-Nr.	VPE [St]	PE [St]	Euro/PE	≥ 10 St.	≥ 25 St.	
Anschluß: Gewinde M16								
64	50x5,0	0076499	1	100	2.588,00	2.330,00	2.157,00	
76	2 1/2"	50x5,0	0076503	1	100	2.825,00	2.542,00	2.354,00
89	3"	50x5,0	0076505	1	100	3.083,00	2.775,00	2.569,00
108	50x5,0	0076511	1	100	3.478,00	3.130,00	2.898,00	
110	50x5,0	0076538	1	100	3.509,00	3.158,00	2.924,00	
114	4"	50x5,0	0076554	1	100	3.624,00	3.262,00	3.020,00
125	50x5,0	0076589	1	100	3.822,00	3.440,00	3.185,00	
127	50x5,0	0076597	1	100	3.898,00	3.508,00	3.248,00	
133	50x5,0	0076600	1	100	3.982,00	3.583,00	3.318,00	
135	50x5,0	0076619	1	100	4.008,00	3.607,00	3.340,00	
140	5"	50x5,0	0076627	1	100	4.140,00	3.726,00	3.450,00
152	50x5,0	0076643	1	100	4.426,00	3.983,00	3.688,00	
160	50x5,0	0076686	1	100	4.595,00	4.135,00	3.829,00	
165	6"	50x5,0	0076694	1	100	4.662,00	4.196,00	3.885,00
168	50x5,0	0076716	1	100	4.706,00	4.236,00	3.922,00	
177	50x5,0	0076732	1	100	4.908,00	4.417,00	4.090,00	
180	50x5,0	0076759	1	100	4.951,00	4.456,00	4.126,00	
194	50x5,0	0076775	1	100	5.228,00	4.706,00	4.357,00	
200	50x5,0	0076783	1	100	5.668,00	5.101,00	4.723,00	
210	50x5,0	0076805	1	100	5.818,00	5.236,00	4.848,00	
219	8"	50x5,0	0076821	1	100	6.060,00	5.454,00	5.050,00
225	50x5,0	0076848	1	100	6.202,00	5.581,00	5.168,00	
245	50x5,0	0076872	1	100	6.625,00	5.963,00	5.521,00	
267	50x5,0	0076899	1	100	7.105,00	6.395,00	5.921,00	
273	10"	50x5,0	0076902	1	100	7.207,00	6.486,00	6.006,00
280	50x5,0	0076929	1	100	7.345,00	6.611,00	6.121,00	
298	50x5,0	0076937	1	100	7.789,00	7.010,00	6.491,00	
324	12"	50x5,0	0076945	1	100	8.208,00	7.387,00	6.840,00
356	50x5,0	0076961	1	100	8.929,00	8.036,00	7.441,00	
368	50x5,0	0076988	1	100	9.107,00	8.196,00	7.589,00	

Fortsetzung →
Muffe 1/2"
Muffe 1"

Seite 1/14-17 Artikelgruppe 1

Schwerlast-Rohrschelle mit Schalldämmeinlage SILICON

Lieferzeit:
5 Arbeitstage ab Werk Kupferzell

Abmess. [mm]	Material [mm]	Artikel-Nr.	VPE [St]	PE [St]	Euro/PE	≥ 10 St.	≥ 25 St.
Anschluß: Muffe 1/2"							
64	50x5,0	0077506	1	100	2.636,00	2.373,00	2.197,00
76	2 1/2"	50x5,0 0077510	1	100	2.873,00	2.586,00	2.394,00
89	3"	50x5,0 0077512	1	100	3.131,00	2.818,00	2.609,00
108	50x5,0	0077518	1	100	3.526,00	3.173,00	2.938,00
110	50x5,0	0077534	1	100	3.557,00	3.201,00	2.964,00
114	50x5,0	0077550	1	100	3.672,00	3.305,00	3.060,00
125	4"	50x5,0 0077585	1	100	3.870,00	3.483,00	3.225,00
127	50x5,0	0077593	1	100	3.946,00	3.551,00	3.288,00
133	50x5,0	0077607	1	100	4.030,00	3.627,00	3.358,00
135	50x5,0	0077615	1	100	4.056,00	3.650,00	3.380,00
140	5"	50x5,0 0077623	1	100	4.188,00	3.769,00	3.490,00
152	50x5,0	0077631	1	100	4.474,00	4.026,00	3.728,00
160	50x5,0	0077682	1	100	4.643,00	4.179,00	3.869,00
165	6"	50x5,0 0077690	1	100	4.710,00	4.239,00	3.925,00
168	50x5,0	0077712	1	100	4.754,00	4.279,00	3.962,00
177	50x5,0	0077739	1	100	4.956,00	4.460,00	4.130,00
180	50x5,0	0077755	1	100	4.999,00	4.499,00	4.166,00
194	50x5,0	0077771	1	100	5.276,00	4.749,00	4.397,00
200	50x5,0	0077798	1	100	5.716,00	5.144,00	4.763,00
210	50x5,0	0077801	1	100	5.866,00	5.279,00	4.888,00
219	8"	50x5,0 0077828	1	100	6.108,00	5.497,00	5.090,00
225	50x5,0	0077844	1	100	6.250,00	5.625,00	5.208,00
245	50x5,0	0077879	1	100	6.673,00	6.006,00	5.561,00
267	50x5,0	0077895	1	100	7.153,00	6.438,00	5.961,00
273	10"	50x5,0 0077909	1	100	7.255,00	6.530,00	6.046,00
280	50x5,0	0077925	1	100	7.393,00	6.654,00	6.161,00
298	50x5,0	0077933	1	100	7.837,00	7.053,00	6.531,00
324	12"	50x5,0 0077941	1	100	8.256,00	7.430,00	6.880,00
356	50x5,0	0077968	1	100	8.977,00	8.079,00	7.481,00
368	50x5,0	0077984	1	100	9.155,00	8.239,00	7.629,00
Anschluß: Muffe 1"							
64	50x5,0	0079498	1	100	2.762,00	2.486,00	2.302,00
76	2 1/2"	50x5,0 0079502	1	100	2.999,00	2.699,00	2.499,00
89	3"	50x5,0 0079504	1	100	3.257,00	2.931,00	2.714,00
108	50x5,0	0079510	1	100	3.652,00	3.286,00	3.043,00
110	50x5,0	0079537	1	100	3.683,00	3.315,00	3.069,00
114	4"	50x5,0 0079553	1	100	3.798,00	3.418,00	3.165,00
125	50x5,0	0079588	1	100	3.996,00	3.596,00	3.330,00
127	50x5,0	0079596	1	100	4.072,00	3.664,00	3.393,00
133	50x5,0	0079618	1	100	4.156,00	3.740,00	3.463,00
135	50x5,0	0079626	1	100	4.182,00	3.764,00	3.485,00
140	5"	50x5,0 0079634	1	100	4.314,00	3.883,00	3.595,00
152	50x5,0	0079642	1	100	4.600,00	4.140,00	3.833,00
160	50x5,0	0079685	1	100	4.769,00	4.292,00	3.974,00
165	6"	50x5,0 0079693	1	100	4.836,00	4.352,00	4.030,00
168	50x5,0	0079715	1	100	4.880,00	4.392,00	4.067,00
177	50x5,0	0079731	1	100	5.082,00	4.574,00	4.235,00
180	50x5,0	0079758	1	100	5.125,00	4.613,00	4.271,00
194	50x5,0	0079774	1	100	5.402,00	4.862,00	4.502,00
200	50x5,0	0079782	1	100	5.842,00	5.257,00	4.868,00
210	50x5,0	0079804	1	100	5.992,00	5.392,00	4.993,00
219	8"	50x5,0 0079820	1	100	6.234,00	5.611,00	5.195,00
225	50x5,0	0079847	1	100	6.376,00	5.738,00	5.313,00

Abmess. [mm]	Material [mm]	Artikel-Nr.	VPE [St]	PE [St]	Euro/PE	≥ 10 St.	≥ 25 St.
Anschluß: Muffe 1"							
245	50x5,0	0079871	1	100	6.799,00	6.119,00	5.666,00
267	50x5,0	0079898	1	100	7.279,00	6.551,00	6.066,00
273	10"	50x5,0 0079901	1	100	7.381,00	6.643,00	6.151,00
280	50x5,0	0079928	1	100	7.519,00	6.767,00	6.266,00
298	50x5,0	0079936	1	100	7.963,00	7.167,00	6.636,00
324	12"	50x5,0 0079944	1	100	8.382,00	7.544,00	6.985,00
356	50x5,0	0079960	1	100	9.103,00	8.193,00	7.586,00
368	50x5,0	0079987	1	100	9.281,00	8.353,00	7.734,00

Abmess. [mm]	Material [mm]	Artikel-Nr.	VPE [St]	PE [St]	Euro/PE	≥ 10 St.	≥ 25 St.
Anschluß: Muffe 1 1/4"							
194	50x5,0	0063845	1	100	5.456,00	4.911,00	4.547,00
200	50x5,0	0063847	1	100	5.896,00	5.306,00	4.913,00
219	8"	50x5,0 0063853	1	100	6.288,00	5.659,00	5.240,00
245	50x5,0	0063859	1	100	6.853,00	6.168,00	5.711,00
267	50x5,0	0063863	1	100	7.333,00	6.600,00	6.111,00
273	10"	50x5,0 0063865	1	100	7.435,00	6.692,00	6.196,00
324	12"	50x5,0 0063881	1	100	8.436,00	7.592,00	7.030,00
356	50x5,0	0063891	1	100	9.157,00	8.241,00	7.631,00
368	50x5,0	0063893	1	100	9.335,00	8.401,00	7.779,00

Seite 1/18-20 Artikelgruppe 1



Schwerlast-Rohrschelle ohne Schalldämmeinlage

Lieferzeit:
5 Arbeitstage ab Werk Kupferzell

Abmess. [mm]	Material [mm]	Artikel-Nr.	VPE [St]	PE [St]	Euro/PE	≥ 10 St.	≥ 25 St.
Anschluß: Gewinde M12							
64	50x5,0	0066503	1	100	1.442,00	1.298,00	1.202,00
76	2 1/2"	50x5,0 0066507	1	100	1.525,00	1.373,00	1.271,00
89	3"	50x5,0 0066509	1	100	1.651,00	1.486,00	1.376,00
108	50x5,0	0066515	1	100	1.787,00	1.608,00	1.489,00
110	50x5,0	0066518	1	100	1.825,00	1.643,00	1.521,00
114	4"	50x5,0 0066520	1	100	1.854,00	1.669,00	1.545,00
133	50x5,0	0066572	1	100	2.028,00	1.825,00	1.690,00
135	50x5,0	0066592	1	100	2.034,00	1.831,00	1.695,00
140	5"	50x5,0 0066606	1	100	2.089,00	1.880,00	1.741,00
160	50x5,0	0066649	1	100	2.276,00	2.049,00	1.897,00
165	6"	50x5,0 0066682	1	100	2.292,00	2.063,00	1.910,00
168	50x5,0	0066684	1	100	2.302,00	2.071,00	1.918,00
194	50x5,0	0066754	1	100	2.507,00	2.256,00	2.089,00
200	50x5,0	0066762	1	100	2.836,00	2.552,00	2.363,00
210	50x5,0	0066792	1	100	2.873,00	2.586,00	2.394,00
219	8"	50x5,0 0066819	1	100	2.994,00	2.695,00	2.495,00
267	50x5,0	0066881	1	100	3.400,00	3.060,00	2.833,00
273	10"	50x5,0 0066894	1	100	3.436,00	3.092,00	2.863,00
324	12"	50x5,0 0066955	1	100	3.968,00	3.572,00	3.307,00
356	50x5,0	0066965	1	100	4.322,00	3.890,00	3.602,00
368	14"	50x5,0 0066981	1	100	4.369,00	3.932,00	3.641,00
Anschluß: Gewinde M16							
64	50x5,0	0071515	1	100	1.500,00	1.350,00	1.250,00
76	2 1/2"	50x5,0 0071519	1	100	1.583,00	1.425,00	1.319,00
89	3"	50x5,0 0071521	1	100	1.709,00	1.538,00	1.424,00
108	50x5,0	0071527	1	100	1.844,00	1.660,00	1.537,00
110	50x5,0	0071529	1	100	1.883,00	1.695,00	1.569,00

Fortsetzung →

Abmess. [mm]	Material [mm]	Artikel-Nr.	VPE [St]	PE [St]	Euro/PE	≥ 10 St.	≥ 25 St.	
Anschluß: Gewinde M16								
114	4"	50x5,0	0071530	1	100	1.912,00	1.720,00	1.593,00
133		50x5,0	0071588	1	100	2.086,00	1.877,00	1.738,00
135		50x5,0	0071596	1	100	2.092,00	1.882,00	1.743,00
140	5"	50x5,0	0071610	1	100	2.147,00	1.932,00	1.789,00
160		50x5,0	0071642	1	100	2.334,00	2.101,00	1.945,00
165	6"	50x5,0	0071685	1	100	2.350,00	2.115,00	1.958,00
168		50x5,0	0071687	1	100	2.359,00	2.123,00	1.966,00
194		50x5,0	0071758	1	100	2.564,00	2.308,00	2.137,00
200		50x5,0	0071774	1	100	2.893,00	2.604,00	2.411,00
210		50x5,0	0071784	1	100	2.930,00	2.637,00	2.442,00
219	8"	50x5,0	0071804	1	100	3.052,00	2.746,00	2.543,00
267		50x5,0	0071873	1	100	3.457,00	3.111,00	2.881,00
273	10"	50x5,0	0071898	1	100	3.493,00	3.144,00	2.911,00
324	12"	50x5,0	0071939	1	100	4.026,00	3.623,00	3.355,00
356		50x5,0	0071977	1	100	4.380,00	3.942,00	3.650,00
368	14"	50x5,0	0071979	1	100	4.427,00	3.984,00	3.689,00

Anschluß: Muffe 1/2"								
64		50x5,0	0072502	1	100	1.561,00	1.405,00	1.301,00
76	2 1/2"	50x5,0	0072507	1	100	1.644,00	1.480,00	1.370,00
89	3"	50x5,0	0072509	1	100	1.770,00	1.593,00	1.475,00
108		50x5,0	0072514	1	100	1.906,00	1.715,00	1.588,00
110		50x5,0	0072517	1	100	1.944,00	1.750,00	1.620,00
114	4"	50x5,0	0072519	1	100	1.973,00	1.776,00	1.644,00
133		50x5,0	0072584	1	100	2.147,00	1.932,00	1.789,00
135		50x5,0	0072592	1	100	2.153,00	1.938,00	1.794,00
140	5"	50x5,0	0072606	1	100	2.208,00	1.987,00	1.840,00
160		50x5,0	0072649	1	100	2.395,00	2.156,00	1.996,00
165	6"	50x5,0	0072681	1	100	2.411,00	2.170,00	2.009,00
168		50x5,0	0072683	1	100	2.420,00	2.178,00	2.017,00
194		50x5,0	0072754	1	100	2.626,00	2.363,00	2.188,00
200		50x5,0	0072762	1	100	2.954,00	2.659,00	2.462,00
210		50x5,0	0072791	1	100	2.992,00	2.692,00	2.493,00
219	8"	50x5,0	0072819	1	100	3.113,00	2.802,00	2.594,00
267		50x5,0	0072892	1	100	3.518,00	3.167,00	2.932,00
273	10"	50x5,0	0072894	1	100	3.554,00	3.199,00	2.962,00
324	12"	50x5,0	0072955	1	100	4.087,00	3.678,00	3.406,00
356		50x5,0	0072965	1	100	4.441,00	3.997,00	3.701,00
368	14"	50x5,0	0072967	1	100	4.488,00	4.039,00	3.740,00

Anschluß: Muffe 1"								
64		50x5,0	0074505	1	100	1.674,00	1.507,00	1.395,00
76	2 1/2"	50x5,0	0074510	1	100	1.757,00	1.581,00	1.464,00
89	3"	50x5,0	0074512	1	100	1.883,00	1.695,00	1.569,00
108		50x5,0	0074520	1	100	2.018,00	1.817,00	1.682,00
110		50x5,0	0074522	1	100	2.057,00	1.851,00	1.714,00
114	4"	50x5,0	0074524	1	100	2.086,00	1.877,00	1.738,00
133		50x5,0	0074587	1	100	2.260,00	2.034,00	1.883,00
135		50x5,0	0074595	1	100	2.266,00	2.039,00	1.888,00
140	5"	50x5,0	0074609	1	100	2.321,00	2.089,00	1.934,00
160		50x5,0	0074641	1	100	2.508,00	2.257,00	2.090,00
165	6"	50x5,0	0074684	1	100	2.524,00	2.271,00	2.103,00
168		50x5,0	0074686	1	100	2.533,00	2.280,00	2.111,00
194		50x5,0	0074757	1	100	2.738,00	2.465,00	2.282,00
200		50x5,0	0074773	1	100	3.067,00	2.760,00	2.556,00
210		50x5,0	0074781	1	100	3.104,00	2.794,00	2.587,00
219	8"	50x5,0	0074803	1	100	3.226,00	2.903,00	2.688,00
267		50x5,0	0074874	1	100	3.631,00	3.268,00	3.026,00
273	10"	50x5,0	0074897	1	100	3.667,00	3.300,00	3.056,00
324	12"	50x5,0	0074939	1	100	4.200,00	3.780,00	3.500,00

Abmess. [mm]	Material [mm]	Artikel-Nr.	VPE [St]	PE [St]	Euro/PE	≥ 10 St.	≥ 25 St.	
Anschluß: Muffe 1"								
356		50x5,0	0074968	1	100	4.554,00	4.099,00	3.795,00
368	14"	50x5,0	0074970	1	100	4.601,00	4.141,00	3.834,00
Anschluß: Muffe 1 1/4"								
200		50x5,0	0063942	1	100	3.121,00	2.809,00	2.601,00
210		50x5,0	0063947	1	100	3.158,00	2.843,00	2.632,00
219	8"	50x5,0	0063949	1	100	3.280,00	2.952,00	2.733,00
267		50x5,0	0063960	1	100	3.685,00	3.317,00	3.071,00
273	10"	50x5,0	0063962	1	100	3.721,00	3.349,00	3.101,00
324	12"	50x5,0	0063975	1	100	4.254,00	3.829,00	3.545,00
356		50x5,0	0063987	1	100	4.608,00	4.147,00	3.840,00
368	14"	50x5,0	0063989	1	100	4.655,00	4.189,00	3.879,00

Seite 1/21

Artikelgruppe 1



■ Rundstahlbügel

Abmessung [mm]	Gewinde	Artikel-Nr.	VPE [St]	PE [St]	Euro/PE	
ohne Muttern						
21,3	1/2"	M8	0507022	1	1	0,49
26,9	3/4"	M8	0507028	1	1	0,56
33,7	1"	M8	0507035	1	1	0,69
42,4	1 1/4"	M8	0507042	1	1	0,79
48,3	1 1/2"	M8	0507048	1	1	0,86
60,3	2"	M10	0507060	1	1	1,20
76,1	2 1/2"	M10	0507076	1	1	1,40
88,9	3"	M10	0507089	1	1	1,45
108,0		M12	0507108	1	1	2,33
114,3	4"	M12	0507114	1	1	2,33
133,0		M12	0507133	1	1	2,62
139,7	5"	M12	0507140	1	1	2,90
159,0		M12	0507159	1	1	3,22
168,3	6"	M12	0507168	1	1	3,80
219,1	8"	M12	0507219	1	1	4,76
273,0	10"	M20	0507273	1	1	15,60
323,9	12"	M20	0507324	1	1	20,35
mit Muttern						
273,0	10"	M20	0503273	1	1	18,70
323,9	12"	M20	0503324	1	1	22,10

Fortsetzung →



■ **CLIPSTAR**
mit Schalldämmeinlage EPDM

Abmessung [mm]	Artikel-Nr.	VPE [St]	PE [St]	Euro/PE
Anschluß: M8				
10	0290106	100	100	68,00
12	0290122	100	100	68,00
15	0290157	100	100	70,00
18	0290181	100	100	70,00
22	0290211	100	100	73,00
28	0290289	100	100	79,00
35	0290351	100	100	89,00
42	0290424	100	100	93,00



■ **DUPLO-Rohrklemme D**
mit Schalldämmeinlage EPDM

Abmessung [mm]		Artikel-Nr.	VPE [St]	PE [St]	Euro/PE
10		0310100	100	100	79,00
12		0310123	100	100	79,00
15		0310158	100	100	79,00
18	3/8"	0310182	100	100	79,00
22	1/2"	0310220	100	100	85,00
28	3/4"	0310298	50	100	91,00
32		0310328	50	100	98,00
35	1"	0310352	50	100	97,00
38		0310387	25	100	116,00
42	1 1/4"	0310425	25	100	117,00
44		0310441	25	100	117,00
48	1 1/2"	0310484	25	100	125,00
54		0310549	25	100	139,00
57		0310573	25	100	141,00
60	2"	0310603	25	100	141,00



■ **DUPLO-Rohrklemme L**
mit Schalldämmeinlage EPDM

Abmessung [mm]		Artikel-Nr.	VPE [St]	PE [St]	Euro/PE
8		0326089	100	100	92,00
10		0326100	100	100	92,00
12		0326127	100	100	93,00
15		0326151	100	100	93,00
18	3/8"	0326186	100	100	93,00
22	1/2"	0326224	100	100	95,00
28	3/4"	0326283	50	100	103,00
32		0326321	50	100	112,00
35	1"	0326356	50	100	112,00
38		0326380	25	100	131,00
42	1 1/4"	0326429	25	100	131,00
44		0326445	25	100	134,00
48	1 1/2"	0326488	25	100	139,00
54		0326542	25	100	139,00
57		0326577	25	100	151,00
60	2"	0326607	25	100	159,00



■ **DUPLO-Doppelrohrklemme**
mit Schalldämmeinlage EPDM

*Lieferzeit:
Auf Anfrage.

Abmessung [mm]	Bügelänge [mm]	Artikel-Nr.	VPE [St]	PE [St]	Euro/PE
8	65	0321080	50	100	237,00
10	65	0321101	50	100	237,00
12	65	0321125	50	100	240,00
15	65	0321168	50	100	243,00
18	65	0321184	50	100	243,00
22	65	0321222	50	100	252,00
28	65	0321281	50	100	260,00
32	65	0321338	50	100	282,00
35	65	0321354	50	100	283,00
38 *	95	0321389	50	100	329,00
42 *	95	0321427	50	100	328,00
44 *	95	0321443	50	100	346,00
48 *	95	0321486	25	100	351,00
54 *	95	0321540	25	100	363,00
57 *	95	0321575	25	100	378,00
60 *	95	0321605	25	100	380,00

Seite 1/26 Artikelgruppe 1

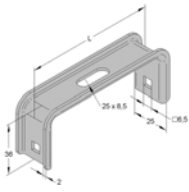

■ DUPLO-Bügel

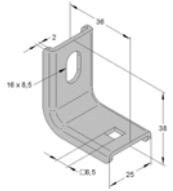

■ DUPLO-Winkel

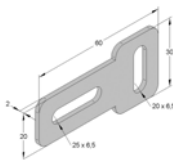

■ DUPLO-Gleitlasche

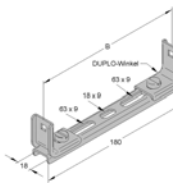

■ Doppelhalter DD mit Schrauben und Muttern

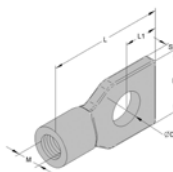

■ DUPLO-Schrauböse mit Innengewinde

Bezeichnung	Maße [mm]	Artikel-Nr.	VPE [St]	PE [St]	Euro/PE
DUPLO-Bügel	65	0322008	1	100	44,00
DUPLO-Bügel	95	0322016	1	100	51,00
DUPLO-Winkel		0327018	1	100	30,00
DUPLO-Gleitlasche		0322032	100	100	24,00
Doppelhalter DD		0322040	50	100	260,00
DUPLO-Schrauböse IG / M6		0350133	100	100	64,00
DUPLO-Schrauböse IG / M8		0350141	100	100	64,00

Seite 1/27 Artikelgruppe 1



■ Sicht-Rohrschelle mit weißer Schalldämmeinlage

Abmessung [mm]		Artikel-Nr.	VPE [St]	PE [St]	Euro/PE
12		0311120	100	100	146,00
15		0311150	100	100	150,00
18	3/8"	0311180	100	100	152,00
22	1/2"	0311220	100	100	159,00
28	3/4"	0311280	50	100	166,00
35	1"	0311340	50	100	180,00
42	1 1/4"	0311420	25	100	201,00

Seite 1/27 Artikelgruppe 1

Abmessung [mm]		Artikel-Nr.	VPE [St]	PE [St]	Euro/PE
44		0311440	25	100	203,00
48	1 1/2"	0311480	25	100	213,00
54		0311540	25	100	226,00
57		0311570	25	100	241,00
60	2"	0311600	25	100	242,00

Seite 1/28 Artikelgruppe 1

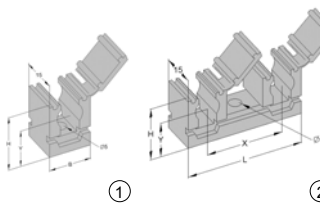

■ CLIPMASTER

Abmessung [mm]	Artikel-Nr.	VPE [St]	PE [St]	Euro/PE [St]
① Einzelclip				
8	0401080	100	100	24,00
10	0401102	100	100	24,00
12	0401129	100	100	24,00
15	0401153	100	100	27,00
18	0401188	100	100	29,00
22	0401226	100	100	40,00
28	0401285	100	100	50,00
35	0401358	100	100	56,00
② Doppelclip				
8	0410071	100	100	42,00
10	0410101	100	100	42,00
12	0410128	100	100	42,00
15	0410152	50	100	49,00
18	0410187	50	100	54,00
22	0410225	50	100	68,00

Seite 1/28 Artikelgruppe 1

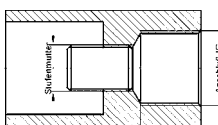

■ Standard-Anschlußadapter

Für Standardrohrschelle PSM und Omnia MB (132 - 168 mm)

Anschluß Innengew.	passend auf Stufenmutter	Artikel-Nr.	VPE [St]	PE [St]	Euro/PE
M16	M10 / 12	0830202	1	100	238,00
Muffe 1/2"	M10 / 12	0830204	1	100	238,00

Seite 2/1

Artikelgruppe 2

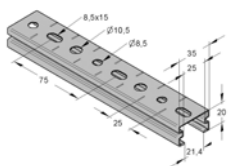

■ **Stex- Montageschienen, gelocht, gerändelt**
feuerbandverzinkt
(sendzimirverzinkt ca. 20 µm)

Abmessung [mm]	Artikel-Nr.	Länge [m]	VPE [m]	PE [m]	Euro/PE
35/ 20/ 0,8	1273520	2	6x2	1	4,30
35/ 20/ 0,8	1273523	3	6x3	1	4,30

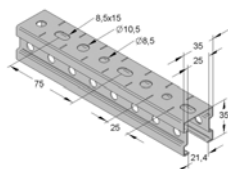

Abmessung [mm]	Artikel-Nr.	Länge [m]	VPE [m]	PE [m]	Euro/PE
35/ 35/ 1,0	1273538	2	6x2	1	5,45
35/ 35/ 1,0	1273539	3	6x3	1	5,45

Seite 2/2

Artikelgruppe 2

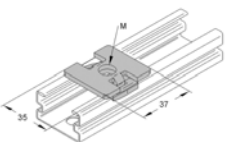

■ **Stex**

Bezeichnung	Artikel-Nr.	VPE [St]	PE [St]	Euro/PE	≥ 25 St.	≥ 50 St.
Stex-M8	1272010	50	1	1,25	1,15	1,05
Stex-M10	1272011	50	1	1,25	1,15	1,05

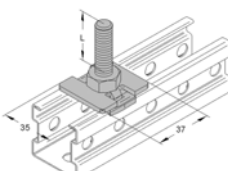

■ **Stex- Gewindebolzen**

Bezeichnung	Artikel-Nr.	VPE [St]	PE [St]	Euro/PE	≥ 25 St.	≥ 50 St.
M8/50	1278050	50	1	2,00	1,80	1,65
M8/70	1278070	50	1	2,05	1,85	1,70
M8/90	1278090	50	1	2,15	1,95	1,80
M8/110	1278110	25	1	2,20	2,00	1,85
M8/130	1278130	25	1	2,30	2,05	1,90
M10/50	1270050	50	1	2,10	1,90	1,75
M10/70	1270070	50	1	2,15	1,95	1,80
M10/90	1270090	50	1	2,20	2,00	1,85
M10/110	1270110	25	1	2,35	2,10	1,95
M10/130	1270130	25	1	2,45	2,10	2,05

Seite 2/3

Artikelgruppe 2

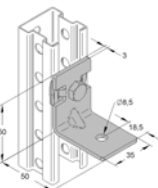

■ **Stex- Universalwinkel**

Bezeichnung	Artikel-Nr.	VPE [St]	PE [St]	Euro/PE	≥ 10 St.	≥ 25 St.
Universalwinkel	1272018	25	1	3,20	2,85	2,65
Universalwinkel-SET	1272022	25	1	5,00	4,50	4,15

Seite 2/3

Artikelgruppe 2

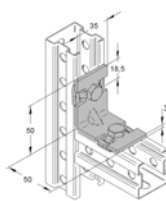

■ **Stex-Winkel**

Bezeichnung	Artikel-Nr.	VPE [St]	PE [St]	Euro/PE	≥ 10 St.	≥ 25 St.
Stex-Winkel	1272012	25	1	4,30	3,90	3,60

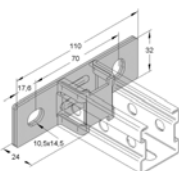

■ **Stex-Halter 35/35**

Bezeichnung	Artikel-Nr.	VPE [St]	PE [St]	Euro/PE	≥ 10 St.	≥ 20 St.
Stex-Halter 35/35	1272021	10	1	5,65	5,10	4,70

Seite 2/4

Artikelgruppe 2

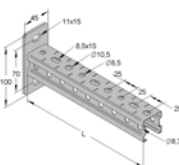

■ **Stex- Konsolen**

Bezeichnung	Artikel-Nr.	VPE [St]	PE [St]	Euro/PE	≥ 10 St.	≥ 25 St.
150 mm	1274150	25	1	5,95	5,35	4,95
225 mm	1274225	25	1	6,55	5,90	5,45
300 mm	1274300	25	1	7,25	6,55	6,05
375 mm	1274375	25	1	8,20	7,40	6,85
450 mm	1274450	20	1	10,40	9,35	8,65
525 mm	1274525	20	1	11,20	10,10	9,35

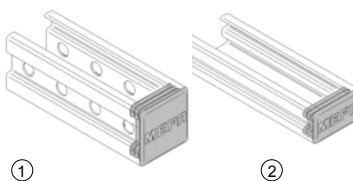

■ **Stex- Schutzkappen für Stex-Montageschienen**

Bezeichnung	Artikel-Nr.	VPE [St]	PE [St]	Euro/PE	≥ 25 St.	≥ 50 St.
① Typ 35/35	1272016	50	1	0,53	0,48	0,44
② Typ 35/20	1272017	50	1	0,47	0,42	0,39

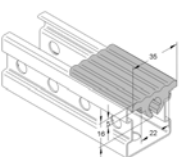

■ **Stex- Schienengummi für Stex-Montageschienen**

Bezeichnung	Artikel-Nr.	VPE	PE	Euro/PE
Rolle	1272019	20 m	1 m	3,50
Abschnitt 50 mm	1272020	50 St	1 St	0,21

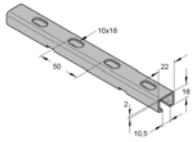

■ Profilschienen 22/16, gelocht
Feuer-bandverzinkt (sendzimirverzinkt)

Hinweis: Mindestabnahme 1 VPE

Abmessung [mm]	Artikel-Nr.	Länge [m]	VPE [m]	PE [m]	Euro/PE
22/16/2,0	0800013	2	20	1	4,90

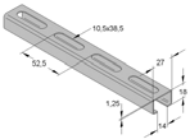

■ Profilschienen 27/18, gelocht
Feuer-bandverzinkt (sendzimirverzinkt)

Hinweis: Mindestabnahme 1 VPE

Abmessung [mm]	Artikel-Nr.	Länge [m]	VPE [m]	PE [m]	Euro/PE
27/18/1,25	1240013	2	20	1	3,60

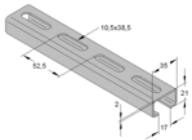

■ Profilschienen 35/21, gelocht
Feuer-bandverzinkt (sendzimirverzinkt)

Hinweis: Mindestabnahme 1 VPE

Abmessung [mm]	Artikel-Nr.	Länge [m]	VPE [m]	PE [m]	Euro/PE
35/21/2,0	0800022	2	2	1	6,20
35/21/2,0	0800026	6	96	1	6,20

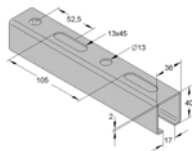

■ Profilschienen 36/40, gelocht
Feuer-bandverzinkt (sendzimirverzinkt)

Hinweis: Mindestabnahme 1 VPE

Abmessung [mm]	Artikel-Nr.	Länge [m]	VPE [m]	PE [m]	Euro/PE
36/40/2,0	0800032	2	2	1	6,60
36/40/2,0	0800036	6	72	1	6,60

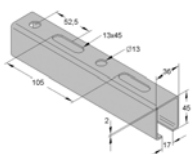

■ Profilschienen 36/45, gelocht
Feuer-bandverzinkt (sendzimirverzinkt)

Hinweis: Mindestabnahme 1 VPE

Abmessung [mm]	Artikel-Nr.	Länge [m]	VPE [m]	PE [m]	Euro/PE
36/45/2,0	0803645	6	48	1	7,70

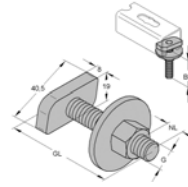

■ Hammerkopfschraube mit U-Scheibe und Mutter

Abmessung [mm]	Artikel-Nr.	VPE [St]	PE [St]	Euro/PE	≥ 50 St.	≥100 St.
----------------	-------------	----------	---------	---------	----------	----------

Für Profilschienen 22/16 mm

M8 x 25	0692320	100	100	64,00	57,00	53,00
M8 x 30	0692328	100	100	65,00	58,00	54,00
M8 x 40	0692330	100	100	86,00	78,00	72,00
M10 x 30	0693323	100	100	77,00	69,00	64,00
M10 x 40	0693340	100	100	103,00	93,00	86,00

Für Profilschienen 27/18 mm

M8 x 20	0695289	100	100	96,00	86,00	80,00
M8 x 30	0695300	100	100	78,00	70,00	65,00
M8 x 40	0695327	100	100	79,00	71,00	66,00

Für Profilschienen

35/21, 36/40, Stex 35/35 und Stex 35/20 mm

M8 x 30	0697044	50	100	106,00	95,00	88,00
M8 x 40	0697051	50	100	107,00	96,00	89,00
M8 x 50	0697060	50	100	108,00	97,00	90,00
M8 x 70	0697075	50	100	112,00	100,00	93,00
M10 x 30	0697540	50	100	114,00	103,00	95,00
M10 x 40	0697560	50	100	118,00	106,00	98,00
M10 x 50	0697570	50	100	120,00	108,00	100,00
M10 x 70	0697590	50	100	128,00	116,00	107,00
M12 x 35	0698040	50	100	158,00	143,00	132,00
M12 x 50	0698050	50	100	166,00	149,00	138,00
M12 x 70	0698070	50	100	173,00	156,00	144,00

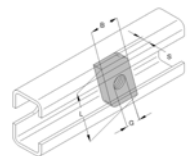

■ Gewindeplatte

Abmessung [mm]	Gewinde	Artikel-Nr.	VPE [St]	PE [St]	Euro/PE	≥ 50 St.	≥100 St.
----------------	---------	-------------	----------	---------	---------	----------	----------

Für Profilschienen 27/18 mm

28 x 15	M8	0750069	100	100	31,00	28,00	26,00
----------------	----	---------	-----	-----	-------	-------	-------

Für Profilschienen

35/21, 36/40, Stex 35/35, Stex 35/20 mm

38 x 17	M8	0750077	100	100	55,00	50,00	46,00
38 x 17	M10	0750085	100	100	64,00	57,00	53,00
38 x 17	M12	0750093	100	100	71,00	64,00	59,00

Seite 2/6

Artikelgruppe 2

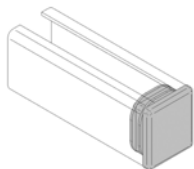

■ **Schutzkappen**
Kunststoff PE, schwarz

Für Profilschiene	Artikel-Nr.	VPE [St]	PE [St]	Euro/PE	≥ 25 St.	≥ 50 St.
27 / 18	0809032	50	1	0,30	0,25	0,21
35 / 21	0809012	50	1	0,40	0,35	0,32
36 / 40	0809045	50	1	0,50	0,45	0,39
36 / 45	0809047	50	1	0,50	0,45	0,39

Seite 2/7

Artikelgruppe 2

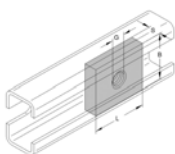

■ **4-Kt.-Gewindeplatte, verzinkt**

Abmessung [mm]	Gewinde	Artikel-Nr.	VPE [St]	PE [St]	Euro/PE	≥ 50 St.	≥ 100 St.
Für Profilschienebreite 22 mm (nicht geeignet für Stex 35)							
17 x 17 x 5	M6	0740012	100	100	14,00	13,00	12,00
17 x 17 x 5	M8	0740020	100	100	14,00	13,00	12,00
17 x 17 x 5	M10	0740039	100	100	14,00	13,00	12,00

Für Profilschienebreite 27, 35, 36 mm (nicht geeignet für Stex 35)							
30 x 22 x 6	M8	0750808	100	100	53,00	48,00	44,00
30 x 22 x 6	M10	0750810	100	100	53,00	48,00	44,00

Abmessung [mm]	Gewinde	Artikel-Nr.	VPE [St]	PE [St]	Euro/PE	≥ 25 St.	≥ 50 St.
Für Profilschienebreite 35, 36 mm (nicht geeignet für Stex 35)							
35 x 30 x 6	M8	0816112	50	100	114,00	103,00	95,00
35 x 30 x 8	M10	0816120	50	100	120,00	108,00	100,00
35 x 30 x 8	M12	0816138	50	100	120,00	108,00	100,00
35 x 30 x 8	M16	0816146	50	100	127,00	115,00	106,00

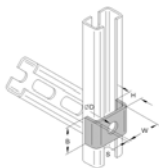

■ **Profilhalter**

Für Profilschienebreite	Lochung [mm]	Artikel-Nr.	VPE [St]	PE [St]	Euro/PE	≥ 50 St.	≥ 100 St.
22 mm	10,5	0809502	100	1	0,55	0,50	0,45
27 mm	10,5	0809504	100	1	0,56	0,50	0,46



■ **Kombi-Profilhalter**

Für Profilschienebreite 35, 36, 45, 60, Stex 35/20 und Stex 35/35							
Bezeichnung	Loch-Ø [mm]	Artikel-Nr.	VPE [St]	PE [St]	Euro/PE	≥ 50 St.	≥ 100 St.
Profilhalter	11	08095035	100	1	1,00	0,90	0,82
	13	08162945	100	1	1,00	0,90	0,82

Seite 2/7

Artikelgruppe 2

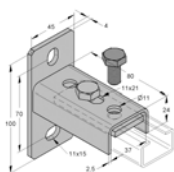

■ **Halter 35**
vormontiert mit
2-Lochgewindeplatte M10
Sechskantschrauben M10

Für Profilschienebreite 35 und 36 mm und Stex 35/20, 35/35

Bezeichnung	Artikel-Nr.	VPE [St]	PE [St]	Euro/PE	≥ 10 St.	≥ 25 St.
längs	080213402	25	1	10,60	9,55	8,80
quer	080213502	25	1	11,30	10,20	9,40

Seite 2/8

Artikelgruppe 2

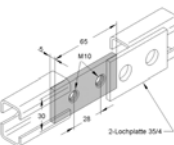

■ **Gewindeplatte 35/4 2-Loch**

Für Profilschienebreite 35, 36 mm und Stex 35/20, 35/35

Abmessung [mm]	Gewinde	Artikel-Nr.	VPE [St]	PE [St]	Euro/PE	≥ 25 St.	≥ 50 St.
65 x 30 x 5	M10	0816092	50	1	1,95	1,75	1,60

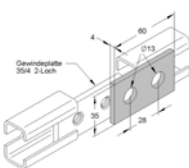

■ **2-Lochplatte 35/4**

Für Profilschienebreite 35, 36 mm und Stex 35/20, 35/35

Abmessung [mm]	Artikel-Nr.	VPE [St]	PE [St]	Euro/PE	≥ 10 St.	≥ 25 St.
60 x 35 x 4	0816086	25	1	1,40	1,25	1,15

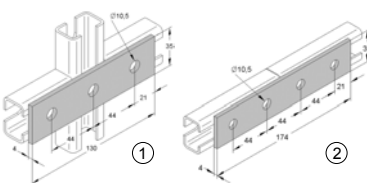

■ **Flachverbinder**

Für Profilschienebreite 35, 36 mm und Stex 35/20, 35/35

Abmessung [mm]	Artikel-Nr.	VPE [St]	PE [St]	Euro/PE	≥ 10 St.	≥ 25 St.
----------------	-------------	----------	---------	---------	----------	----------

① Flachverbinder 35/4 3-Loch						
130 x 35 x 4	0814457	25	1	2,25	2,00	1,85

② Flachverbinder 35/4 4-Loch						
174 x 35 x 4	0814465	25	1	2,65	2,40	2,20

Seite 2/9 Artikelgruppe 2

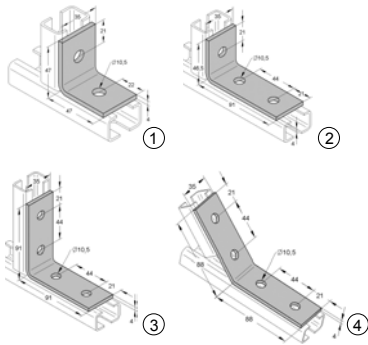

■ Winkel

Für Profilschienenbreite 35, 36 mm und Stex 35/20, 35/35

Abmessung [mm]	Artikel-Nr.	VPE [St]	PE [St]	Euro/PE	≥ 25 St.	≥ 50 St.
① Winkel 35/4 2-Loch						
47 x 35 x 4	0814510	100	1	1,60	1,45	1,30
② Winkel 35/4 3-Loch K						
91 x 35 x 4	0814520	50	1	1,80	1,65	1,50
③ Winkel 35/4 4-Loch 90°						
91 x 35 x 4	0814530	50	1	2,30	2,10	1,90
④ Winkel 35/4 4-Loch 135°						
88 x 35 x 4	0814540	50	1	2,50	2,25	2,05

Seite 2/10 Artikelgruppe 2

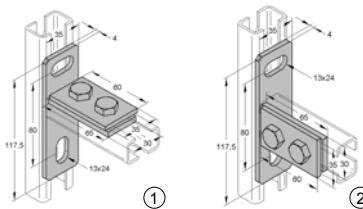

■ Stirnplatte

Für Profilschienenbreite 35, 36 mm und Stex 35/20, 35/35

Abmessung [mm]	Artikel-Nr.	VPE [St]	PE [St]	Euro/PE	≥ 10 St.	≥ 25 St.
① Stirnplatte 35/4 quer						
117,5 x 65 x 4	0816453	1	1	8,05	7,25	6,70
② Stirnplatte 35/4						
117,5 x 65 x 4	0816558	1	1	7,25	6,55	6,05

Seite 2/10 Artikelgruppe 2

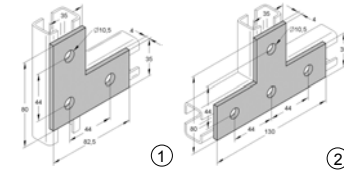

■ Flachverbinder

Für Profilschienenbreite 35, 36 mm und Stex 35/20, 35/35

Abmessung [mm]	Artikel-Nr.	VPE [St]	PE [St]	Euro/PE	≥ 10 St.	≥ 25 St.
① Flachverbinder 35/4 L-Form						
85 x 80 x 4	0814430	1	1	5,10	4,55	4,20
② Flachverbinder 35/4 T-Form						
130 x 80 x 4	0814449	1	1	6,75	6,05	5,60

Seite 2/14 Artikelgruppe 2

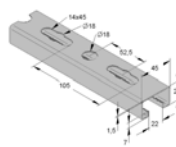

■ Profilschienen 45/26 gelocht, gezahnt

Hinweis: Mindestabnahme 1 VPE

Abmessung [mm]	Artikel-Nr.	Länge [m]	VPE [m]	PE [m]	Euro/PE
Feuer-bandverzinkt (sendzimirverzinkt)					
45/26/1,5 fbv	08202622	2	12	1	7,25
45/26/1,5 fbv	08202662	6	60	1	7,25

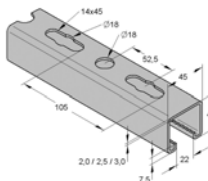

■ Profilschienen 45/40 gelocht, gezahnt

Hinweis: Mindestabnahme 1 VPE

Abmessung [mm]	Artikel-Nr.	Länge [m]	VPE [m]	PE [m]	Euro/PE
Feuer-bandverzinkt (sendzimirverzinkt)					
45/40/2,0 fbv	08204022	2	2	1	7,45
45/40/2,0 fbv	08204062	6	48	1	7,45
45/40/2,5 fbv (IB 071)	0810712	2	2	1	9,20
45/40/2,5 fbv (IB 071)	0810713	6	36	1	9,20
45/40/3,0 fbv (IB 072)	0810721	3	3	1	11,55
45/40/3,0 fbv (IB 073)	0810738	6	6	1	11,55
Feuer-stückverzinkt					
45/40/3,0 fsv (IB 074)	0810746	3	3	1	14,35
45/40/3,0 fsv (IB 075)	0810754	6	6	1	14,35

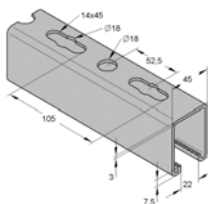

■ Profilschienen 45/60 gelocht, gezahnt

Abmessung [mm]	Artikel-Nr.	Länge [m]	VPE [m]	PE [m]	Euro/PE
Feuer-bandverzinkt (sendzimirverzinkt)					
45/60/3,0 fbv (IB 076)	0810762	6	6	1	16,60
Feuer-stückverzinkt					
45/60/3,0 fsv (IB 077)	0810770	6	6	1	22,55

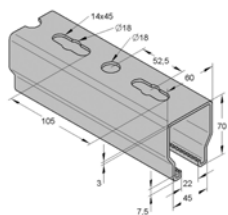

■ Profilschienen 60/70 gelocht, gezahnt

Abmessung [mm]	Artikel-Nr.	Länge [m]	VPE [m]	PE [m]	Euro/PE
----------------	-------------	-----------	---------	--------	---------

Feuer-bandverzinkt (sendzimirverzinkt)					
60/70/3,0 fbv (IB 078)	0810787	6	6	1	22,20

Feuer-stückverzinkt					
60/70/3,0 fsv (IB 079)	0810795	6	6	1	27,45

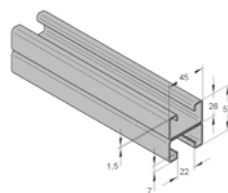

■ Profilschienen 45/52 gelocht, gezahnt

Abmessung [mm]	Artikel-Nr.	Länge [m]	VPE [m]	PE [m]	Euro/PE
----------------	-------------	-----------	---------	--------	---------

Feuer-bandverzinkt (sendzimirverzinkt)					
45/52/1,5 D fbv	08215262	6	6	1	21,70

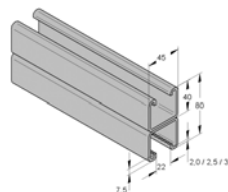

■ Profilschienen 45/80 gelocht, gezahnt

Abmessung [mm]	Artikel-Nr.	Länge [m]	VPE [m]	PE [m]	Euro/PE
----------------	-------------	-----------	---------	--------	---------

Feuer-bandverzinkt (sendzimirverzinkt)					
45/80/2,0 D fbv	08217862	6	6	1	22,50

Feuer-bandverzinkt (sendzimirverzinkt)					
45/80/2,5 D fbv	08218062	6	6	1	26,60

Feuer-stückverzinkt					
45/80/3,0 D fsv (IB 081)	0810817	6	6	1	38,30

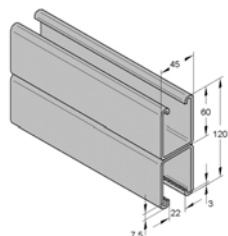

■ Profilschienen 45/120 gelocht, gezahnt

Abmessung [mm]	Artikel-Nr.	Länge [m]	VPE [m]	PE [m]	Euro/PE
----------------	-------------	-----------	---------	--------	---------

Feuer-bandverzinkt (sendzimirverzinkt)					
45 /120/3,0 D fbv (IB 082)	0810825	6	6	1	43,45

Feuer-stückverzinkt					
45/120/3,0 D fsv (IB 083)	0810833	6	6	1	49,00

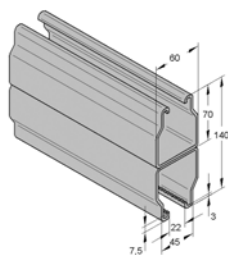

■ Profilschienen 60/140 gelocht, gezahnt

Abmessung [mm]	Artikel-Nr.	Länge [m]	VPE [m]	PE [m]	Euro/PE
----------------	-------------	-----------	---------	--------	---------

Feuer-bandverzinkt (sendzimirverzinkt)					
60/140/3,0 D fbv (IB 084)	0810841	6	6	1	53,30

Feuer-stückverzinkt					
60/140/3,0 D fsv (IB 085)	0810858	6	6	1	63,00

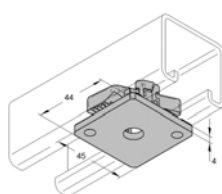

■ Stex 45 Gewindeplatte GP

Für Profilschienenbreite 45 und 60 mm

Bezeichnung	Artikel-Nr.	VPE [St]	PE [St]	Euro/PE	≥ 30 St.	≥ 60 St.
GP M8	1280508	30	1	2,30	2,05	1,90
GP M10	1280510	30	1	2,30	2,05	1,90
GP M12	1280512	30	1	2,30	2,05	1,90

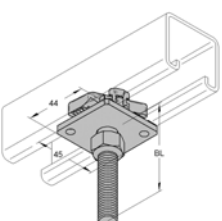

■ Stex 45 Gewindebolzen GB

Für Profilschienenbreite 45 und 60 mm

Bezeichnung	Artikel-Nr.	VPE [St]	PE [St]	Euro/PE	≥ 20 St.	≥ 60 St.
GB M8/50	1281050	30	1	2,95	2,65	2,45
GB M8/70	1281070	20	1	2,96	2,65	2,45
GB M8/90	1281090	20	1	3,00	2,70	2,50
GB M8/110	1281110	20	1	3,20	2,85	2,65
GB M8/130	1281130	20	1	3,25	2,90	2,70
GB M10/50	1282050	30	1	3,00	2,70	2,50
GB M10/70	1282070	20	1	3,00	2,70	2,50
GB M10/90	1282090	20	1	3,10	2,80	2,60
GB M10/110	1282110	20	1	3,30	2,95	2,75
GB M10/130	1282130	20	1	3,35	3,00	2,80
GB M12/50	1283050	30	1	3,10	2,80	2,60
GB M12/70	1283070	20	1	3,20	2,85	2,65
GB M12/90	1283090	20	1	3,25	2,90	2,70
GB M12/110	1283110	20	1	3,40	3,10	2,85
GB M12/130	1283130	20	1	3,55	3,20	2,95

Seite 2/16 Artikelgruppe 2 Stex 45

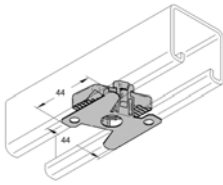

■ Stex 45 Montageplatte MP

Für Profilschienenbreite 45 und 60 mm

Bezeichnung	Artikel-Nr.	VPE [St]	PE [St]	Euro/PE	≥ 30 St.	≥ 60 St.
MP M6	1280006	30	1	1,25	1,15	1,05
MP M8	1280008	30	1	1,25	1,15	1,05
MP M10	1280010	30	1	1,25	1,15	1,05
MP M12	1280012	30	1	1,25	1,15	1,05

Seite 2/17 Artikelgruppe 2

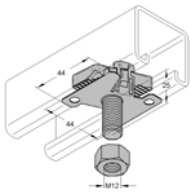

■ Stex 45 Montagebolzen MTB

Für Profilschienenbreite 45 und 60 mm

Bezeichnung	Artikel-Nr.	VPE [St]	PE [St]	Euro/PE	≥ 30 St.	≥ 60 St.
MTB M12x40	1280001	30	1	1,80	1,65	1,50

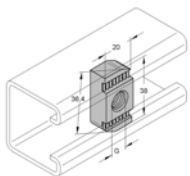

■ Zahnplatte S

Für Profilschienenbreite 45 und 60 mm

Abmessung [mm]	Artikel-Nr.	VPE [St]	PE [St]	Euro/PE	≥ 50 St.	≥ 100 St.
34 x 21/M6	0818000	100	1	0,85	0,80	0,70
36 x 20/M8	0818101	100	1	1,15	1,05	0,95
36 x 20/M10	0818102	100	1	1,20	1,10	1,00
36 x 20/M12	0818103	100	1	1,20	1,10	1,00

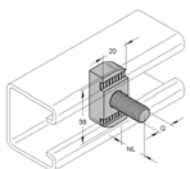

■ Zahnbolzen

Für Profilschienenbreite 45 und 60 mm

Abmessung [mm]	Artikel-Nr.	VPE [St]	PE [St]	Euro/PE	≥ 50 St.	≥ 100 St.
M8 x 17,5	(IB693) 0816936	100	1	1,60	1,45	1,30
M10 x 17,5	(IB694) 0816944	100	1	1,60	1,45	1,30
M12 x 22,5	(IB695) 0816952	100	1	1,60	1,45	1,30

Seite 2/- Artikelgruppe 2

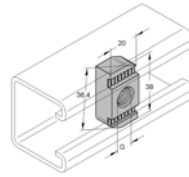

■ Zahnplatte DS

Erhöhter Korrosionsschutz durch Delta-Seal-Beschichtung. Geeignet für den Einsatz mit feuerstückverzinkten Profilen und Bauteilen im Außenbereich.

Für Profilschienenbreite 45 und 60 mm

Abmessung [mm]	Artikel-Nr.	VPE [St]	PE [St]	Euro/PE	≥ 50 St.	≥ 100 St.
36 x 20/M8	8989997	100	1	1,30	1,15	1,05
36 x 20/M10	8989998	100	1	1,35	1,20	1,10
36 x 20/M12	8989999	100	1	1,40	1,25	1,15

Seite 2/18 Artikelgruppe 2

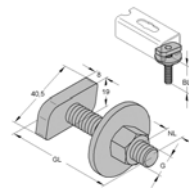

■ Hammerkopfschrauben

Für Profilschienenbreite 45 und 60 mm

Abmessung [mm]	Artikel-Nr.	VPE [St]	PE [St]	Euro/PE	≥ 25 St.	≥ 50 St.
M8 x 35	0698735	50	100	132,00	119,00	110,00
M8 x 40	0698740	50	100	133,00	120,00	111,00
M8 x 50	0698750	50	100	134,00	121,00	112,00
M8 x 70	0698770	50	100	138,00	124,00	115,00
M10 x 35	0699235	50	100	150,00	135,00	125,00
M10 x 50	0699250	50	100	156,00	140,00	130,00
M10 x 70	0699270	50	100	162,00	146,00	135,00
M12 x 40	0699740	50	100	174,00	157,00	145,00
M12 x 50	0699750	50	100	179,00	161,00	149,00
M12 x 70	0699770	50	100	186,00	167,00	155,00

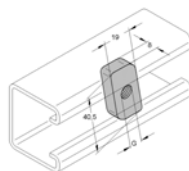

■ Gewindeplatte

Für Profilschienenbreite 45 und 60 mm

Abmessung [mm]	Gewinde	Artikel-Nr.	VPE [St]	PE [St]	Euro/PE	≥ 50 St.	≥ 100 St.
40 x 22	M8	0750107	100	100	85,00	77,00	71,00
40 x 22	M10	0750115	100	100	89,00	80,00	74,00
40 x 22	M12	0750123	100	100	94,00	84,00	78,00

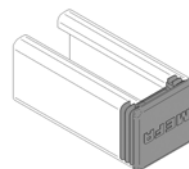

■ Schutzkappen

Kunststoff PE, schwarz

Abmessung [mm]	Artikel-Nr.	VPE [St]	PE [St]	Euro/PE	≥ 25 St.	≥ 50 St.
45 / 26	(IB900) 0819005	50	1	0,60	0,55	0,50
45 / 40	(IB903) 0819032	50	1	0,65	0,60	0,53
45 / 60	(IB904) 0819042	50	1	0,70	0,65	0,58
60 / 70	(IB905) 0819050	50	1	1,25	1,15	1,03

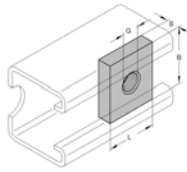

■ 4-Kt.-Gewindeplatte, verzinkt

Abmessung [mm] Gewinde Artikel-Nr. VPE [St] PE [St] Euro/PE ≥ 25 St. ≥ 50 St.

Für Profilschienenbreite 45 und 60 mm

35x30x6 (IB611)	M8	0816112	50	100	114,00	103,00	95,00
35x30x8 (IB612)	M10	0816120	50	100	120,00	108,00	100,00
35x30x8 (IB613)	M12	0816138	50	100	120,00	108,00	100,00
35x30x8 (IB614)	M16	0816146	50	100	127,00	115,00	106,00

Für Profilschienenbreite 60 mm

(Für die Befestigung am Profilboden)

50x48x8 (IB615)	M8	0816153	50	100	250,00	225,00	208,00
50x48x8 (IB616)	M10	0816165	50	100	250,00	225,00	208,00
50x48x8 (IB617)	M12	0816177	50	100	250,00	225,00	208,00
50x48x8 (IB618)	M16	0816186	50	100	250,00	225,00	208,00

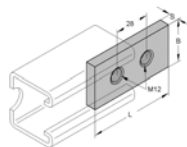

■ 2-Loch-Gewindeplatte

Für Profilschienenbreite 45 und 60 mm

Abmessung [mm]	Gewinde	Artikel-Nr.	VPE [St]	PE [St]	Euro/PE	≥ 25 St.	≥ 50 St.
70x35x8 (IB610)	M12	0816108	50	1	2,45	2,25	2,05

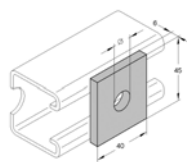

■ Lochplatte

Für Profilschienenbreite 45 und 60 mm

Bezeichnung	Artikel-Nr.	VPE [St]	PE [St]	Euro/PE	≥ 25 St.	≥ 50 St.
13 mm	(IB401) 0814016	50	1	0,82	0,73	0,68
17 mm	(IB400) 0814017	50	1	0,82	0,73	0,68

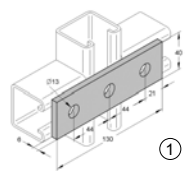

■ Flachverbinder

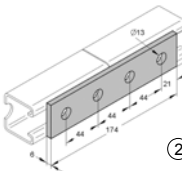

Für Profilschienenbreite 45 und 60 mm

Abmessung [mm] Artikel-Nr. VPE [St] PE [St] Euro/PE ≥ 10 St. ≥ 25 St.

① Flachverbinder 40/6 3-Loch

130x40x6 (IB433)	0814331	25	1	2,70	2,45	2,25
------------------	---------	----	---	------	------	------

② Flachverbinder 40/6 4-Loch

174x40x6 (IB434)	0814349	25	1	3,25	2,90	2,70
------------------	---------	----	---	------	------	------

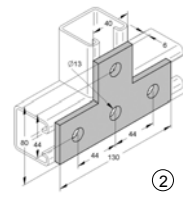
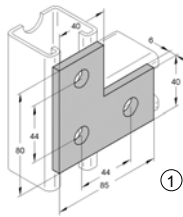

■ Flachverbinder

Für Profilschienenbreite 45 und 60 mm

Abmessung [mm] Artikel-Nr. VPE [St] PE [St] Euro/PE ≥ 10 St. ≥ 25 St.

① Flachverbinder 40/6 L-Form

85x80x6 (IB430)	0814307	1	1	5,95	5,35	4,95
-----------------	---------	---	---	------	------	------

② Flachverbinder 40/6 T-Form

130x80x6 (IB431)	0814315	1	1	7,80	7,00	6,50
------------------	---------	---	---	------	------	------

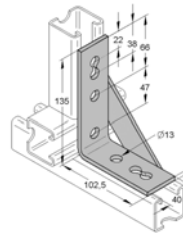
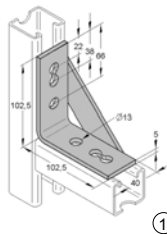

■ Knotendreieck

Für Profilschienenbreite 45 und 60 mm

Abmessung [mm] Artikel-Nr. VPE [St] PE [St] Euro/PE ≥ 10 St. ≥ 25 St.

① Knotendreieck 40/5 4-Loch

102,5x40x5 (IB407)	08140700	25	1	8,75	7,90	7,30
--------------------	----------	----	---	------	------	------

② Knotendreieck 40/5 5-Loch

135x40x5 (IB417)	08141700	1	1	10,20	9,20	8,50
------------------	----------	---	---	-------	------	------

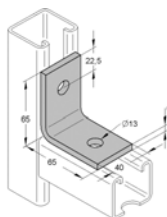

■ Winkel 40/6 2-Loch

Für Profilschienenbreite 45 und 60 mm

Abmessung [mm] Artikel-Nr. VPE [St] PE [St] Euro/PE ≥ 25 St. ≥ 50 St.

Winkel 40/6 2-Loch

65x40x6 (IB402)	0814024	50	1	2,20	2,00	1,85
-----------------	---------	----	---	------	------	------

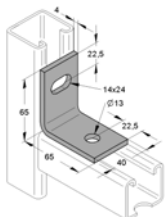

■ 2-Lochwinkel mit Langloch quer

Für Profilschienenbreite 45 und 60 mm

Abmessung [mm] Artikel-Nr. VPE [St] PE [St] Euro/PE ≥ 25 St. ≥ 50 St.

2-Lochwinkel mit Langloch quer

65x40x5 (IB402)	08147300	1	1	2,75	2,50	2,30
-----------------	----------	---	---	------	------	------

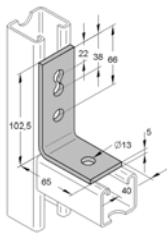

■ Winkel 40/5 3-Loch L

Abmessung [mm]	Artikel-Nr.	VPE [St]	PE [St]	Euro/PE	≥ 10 St.	≥ 25 St.
Winkel 40/5 3-Loch L						
102,5x40x5	(IB403) 08140300	25	1	2,35	2,10	1,95

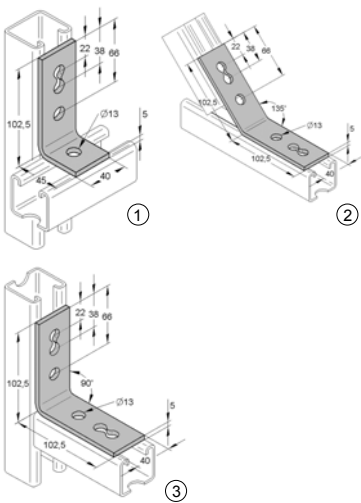

■ Winkel

Für Profilschienenbreite 45 und 60 mm

Abmessung [mm]	Artikel-Nr.	VPE [St]	PE [St]	Euro/PE	≥ 10 St.	≥ 50 St.
① Winkel 40/5 3-Loch K						
102,5x40x5	(IB404) 08140400	50	1	2,35	2,10	1,95
② Winkel 40/5 4-Loch 135°						
102,5x40x5	(IB406) 08140600	50	1	3,30	2,95	2,75
③ Winkel 40/5 4-Loch 90°						
102,5x40x5	(IB405) 08140500	50	1	3,30	2,95	2,75

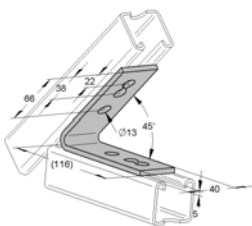

■ Winkel 40/5 4-Loch 45°

Abmessung [mm]	Artikel-Nr.	VPE [St]	PE [St]	Euro/PE	≥ 10 St.	≥ 25 St.
Winkel 40/5 4-Loch 45°						
116x40x5	(IB410) 08141000	25	1	3,30	2,95	2,75

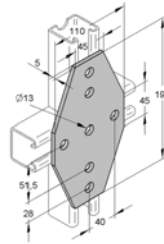

■ Kreuzlasche

Abmessung [mm]	Artikel-Nr.	VPE [St]	PE [St]	Euro/PE	≥ 10 St.	≥ 25 St.
195x110x5	(IB658) 0816582	1	1	14,80	13,35	12,35

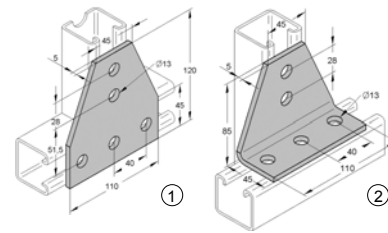

■ T-Laschen

Für Profilschienenbreite 45 und 60 mm

Abmessung [mm]	Artikel-Nr.	VPE [St]	PE [St]	Euro/PE	≥ 10 St.	≥ 25 St.
① T-Lasche						
120x110x5	(IB657) 0816574	1	1	10,60	9,55	8,85
② T-Lasche 90° gewinkelt						
110x85x5	(IB687) 0816870	1	1	15,40	13,75	12,60

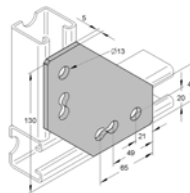

■ Ecklasche 4-Loch

Abmessung [mm]	Artikel-Nr.	VPE [St]	PE [St]	Euro/PE	≥ 10 St.	≥ 25 St.
130x40x5	(IB659) 08165900	1	1	9,50	8,55	7,90

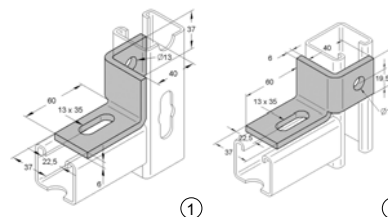

■ Eckwinkel

Bezeichnung	Artikel-Nr.	VPE [St]	PE [St]	Euro/PE	≥ 10 St.	≥ 25 St.
① rechts	(IB414) 0814142	1	1	7,45	6,65	6,15
② links	(IB415) 0814150	1	1	7,45	6,65	6,15

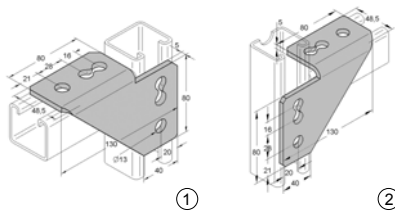

■ Eckverbinder 4-Loch

Bezeichnung	Artikel-Nr.	VPE [St]	PE [St]	Euro/PE	≥ 10 St.	≥ 25 St.
① rechts	(IB472) 08147200	1	1	11,00	9,90	9,15
② links	(IB471) 08147100	1	1	11,00	9,90	9,15

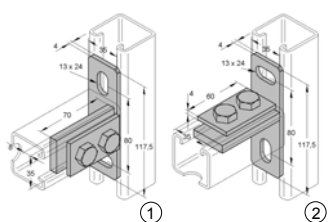

■ Stirnplatte

Für Profilschienenbreite 45/40

Bezeichnung	Artikel-Nr.	VPE [St]	PE [St]	Euro/PE	≥ 10 St.	≥ 25 St.
① Typ 45/40	(IB656) 0816566	20	1	8,00	7,20	6,65
② Typ 45/40 quer	(IB646) 0816465	1	1	8,70	7,85	7,25

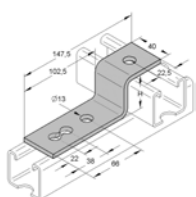

■ Stufenwinkel 40/5 3-Loch

Abmessung [mm]	Artikel-Nr.	VPE [St]	PE [St]	Euro/PE	≥ 10 St.	≥ 25 St.
40 mm	(IB412) 08141200	1	1	3,55	3,20	2,95
60 mm	(IB413) 08141300	1	1	4,25	3,85	3,55

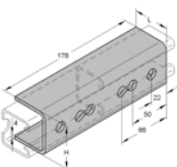

■ Verbindungsstück

Bezeichnung	Artikel-Nr.	VPE [St]	PE [St]	Euro/PE	≥ 10 St.	≥ 25 St.
Für Profilschienenbreite 45/40, 45/60, 45/80 45/120						
Typ 45/40	(IB620) 08162000	1	1	8,60	7,70	7,15

Für Profilschienenbreite 60/70						
Typ 60/70	(IB622) 08162200	1	1	24,45	22,10	20,50

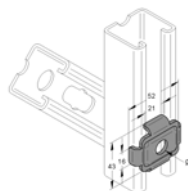

■ Kombi-Profilhalter

Für Profilschienenbreite 35, 36, 45, 60, Stex 35/20 und Stex 35/35

Bezeichnung	Loch-Ø [mm]	Artikel-Nr.	VPE [St]	PE [St]	Euro/PE	≥ 50 St.	≥ 100 St.
Profilhalter	11	08095035	100	1	1,00	0,90	0,82
	13	08162945	100	1	1,00	0,90	0,82

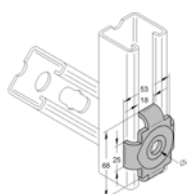

■ Uni-Profilhalter

Für Profilschienenbreite 45

Bezeichnung	Artikel-Nr.	VPE [St]	PE [St]	Euro/PE	≥ 50 St.	≥ 100 St.
Loch-Ø 13,0 mm	(IB631) 0816310	100	1	1,35	1,20	1,10
Loch-Ø 17,0 mm	(IB632) 0816328	100	1	1,35	1,20	1,10

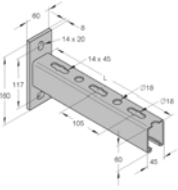

Fertigkonsole
C-Profil 45/60/3,0 mm

Bezeichnung	Länge [mm]	Artikel-Nr.	VPE [St]	PE [St]	Euro/PE	≥ 10 St.	≥ 15 St.
Platte längs							
630	630,0	081560630	1	1	42,25	38,00	35,20
735	735,0	081560735	1	1	45,85	41,25	38,20
840	840,0	081560840	1	1	49,80	44,80	41,50

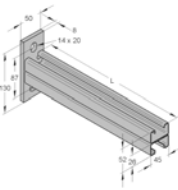

Fertigkonsole
C-Profil 45/52/1,5 D mm

* Auf Anfrage

Bezeichnung	Länge [mm]	Artikel-Nr.	VPE [St]	PE [St]	Euro/PE	≥ 10 St.	≥ 15 St.
315	315,0	081552315	1	1	20,95	18,85	17,45
420	420,0	081552420	1	1	27,25	24,50	22,70
525	525,0	081552525	1	1	30,55	27,50	25,45
630	630,0	081552630	1	1	32,20	29,00	26,85
735*	735,0	081552735	1	1	44,10	39,70	36,75
840*	840,0	081552840	1	1	48,60	43,75	40,50

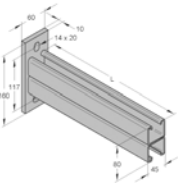

Fertigkonsole
C-Profil 45/80/2,5 D mm

Bezeichnung	Länge [mm]	Artikel-Nr.	VPE [St]	PE [St]	Euro/PE	≥ 10 St.	≥ 15 St.
630	630,0	081580630	1	1	51,25	46,10	42,70
735	735,0	081580735	1	1	56,45	50,80	47,05
840	840,0	081580840	1	1	61,10	54,95	50,90
945	945,0	081580945	1	1	62,75	56,50	52,30
1050	1050,0	081581050	1	1	63,25	56,90	52,70

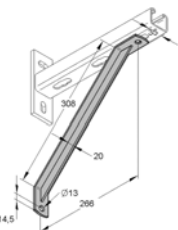

Strebe 45°-T-Profil

Bezeichnung	Länge [mm]	Artikel-Nr.	VPE [St]	PE [St]	Euro/PE	≥ 10 St.	≥ 15 St.
310	310,0	0815101	1	1	14,10	12,70	11,80

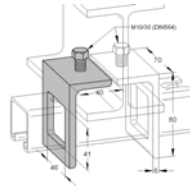

Spannkralle

Bezeichnung	Artikel-Nr.	VPE [St]	PE [St]	Euro/PE	≥ 25 St.	≥ 50 St.
-------------	-------------	----------	---------	---------	----------	----------

Für Profilschiene

45/40	(IB650) 0816507	50	1	7,15	6,45	5,95
--------------	-----------------	----	---	------	------	------

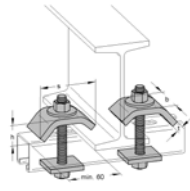

Spannklaue-Montagesatz-Stahl

- bestehend aus:
- 2 Spannklaue
 - 2 Gewindestiften
 - 4 Stahlmuttern
 - 2 Lochplatten
 - 2 U-Scheiben

Bezeichnung	Artikel-Nr.	VPE [St]	PE [St]	Euro/PE	≥ 10 St.	≥ 25 St.
-------------	-------------	----------	---------	---------	----------	----------

Für Profilschiene

35	(IB459) 0814595	1	1	6,00	5,40	5,00
36/40, 45/40	(IB652) 0816523	1	1	9,20	8,25	7,65
45/60	(IB952) 0819527	1	1	9,70	8,75	8,10

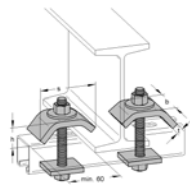

Spannklaue-Montagesatz-Guß

- bestehend aus:
- 2 Spannklaue
 - 2 Gewindestiften
 - 4 Stahlmuttern
 - 2 Lochplatten
 - 2 U-Scheiben

Bezeichnung	Artikel-Nr.	VPE [St]	PE [St]	Euro/PE	≥ 10 St.	≥ 25 St.
-------------	-------------	----------	---------	---------	----------	----------

Für Profilschiene

36/40, 45/40	(IB654) 0816549	1	1	11,80	10,65	9,85
45/60	(IB954) 0819543	1	1	12,65	11,40	10,55

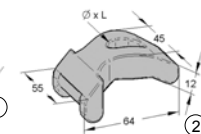
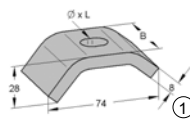

Spannklaue

Bezeichnung	Artikel-Nr.	VPE [St]	PE [St]	Euro/PE	≥ 10 St.	≥ 25 St.
-------------	-------------	----------	---------	---------	----------	----------

① **Stahl**

S235JR M10	(IB458) 0814591	1	1	2,40	2,15	2,00
S235JR M12	(IB651) 0816515	1	1	2,50	2,25	2,10
S235JR M16	(IB951) 0819519	1	1	3,25	2,90	2,70

② **Guß**

GTW 45 M12	(IB653) 0816532	1	1	3,60	3,25	3,00
-------------------	-----------------	---	---	------	------	------

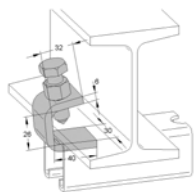

■ Schienenklammer

Bezeichnung	Artikel-Nr.	VPE [St]	PE [St]	Euro/PE	≥ 10 St.	≥ 25 St.
Schienenklammer (IB647)	0816477	25	1	6,15	5,50	5,10

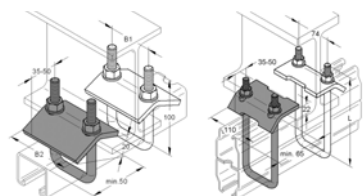

■ Spannbügel-SET und SET M12

Bezeichnung	Artikel-Nr.	VPE [St]	PE [St]	Euro/PE	≥ 10 St.	≥ 20 St.
-------------	-------------	----------	---------	---------	----------	----------

Für Profilschienen 35/21, 36/40, Stex 35/35 und 35/20						
M8 36/40	0816710	20	1	3,45	3,10	2,85

Für Profilschiene 45/40, 45/60						
M10 45/60	0816720	20	1	4,50	4,05	3,75

Für Profilschiene 45/80						
M10 45/80	0816730	1	1	5,95	5,35	4,95

Für Profilschiene 45/80, 60/70						
M12 60/70	0816740	1	1	7,20	6,50	6,00

Für Profilschiene 45/120, 60/140						
M12 60/140	0816750	1	1	8,45	7,65	7,05

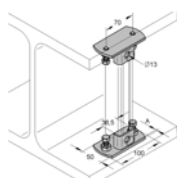

■ Trägerklemmung

Bezeichnung	Artikel-Nr.	VPE [St]	PE [St]	Euro/PE	≥ 10 St.	≥ 15 St.
-------------	-------------	----------	---------	---------	----------	----------

Für Profilschienenbreite 35, 36 mm						
35/21	9999687	1	1	9,85	8,85	8,20
36/40	9999695	1	1	9,85	8,85	8,20

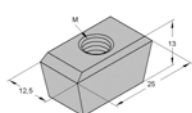

■ Keilmutter für Verbunddecken
Typ HOLORIB, HOESCH

Bezeichnung	Artikel-Nr.	VPE [St]	PE [St]	Euro/PE	≥ 50 St.	≥ 100 St.
-------------	-------------	----------	---------	---------	----------	-----------

IG M8	(IB971) 0819715	100	1	2,40	2,20	2,00
IG M10	(IB972) 0819722	100	1	2,40	2,20	2,00



■ Festpunkt Typ A
mit Schalldämmeinlage
EPDM

Rohr-Außen-Ø [mm]	Artikel-Nr.	VPE [St]	PE [St]	Euro/PE
17,2	0020171	1	1	38,30
21,3	0020221	1	1	38,40
26,9	0020271	1	1	39,10
33,7	0020341	1	1	39,50
42,4	0020421	1	1	40,10
48,3	0020481	1	1	40,20
57,0	0020571	1	1	40,70
60,3	0020601	1	1	74,10
76,1	0020761	1	1	78,00
88,9	0020891	1	1	80,70
108,0	0021081	1	1	83,30
114,3	0021141	1	1	84,60
133,0	0021331	1	1	91,00
139,7	0021401	1	1	92,50
159,0	0021591	1	1	97,40



■ Festpunkt Typ B
mit Schalldämmeinlage
EPDM

Rohr-Außen-Ø [mm]	Artikel-Nr.	VPE [St]	PE [St]	Euro/PE
21,3	0020222	1	1	69,50
26,9	0020272	1	1	70,20
33,7	0020342	1	1	70,60
42,4	0020422	1	1	71,20
48,3	0020482	1	1	71,40
57,0	0020572	1	1	72,00
60,3	0020602	1	1	125,60
76,1	0020762	1	1	130,40
88,9	0020892	1	1	133,00
108,0	0021082	1	1	135,70
114,3	0021142	1	1	137,00
133,0	0021332	1	1	146,60
139,7	0021402	1	1	148,20
159,0	0021592	1	1	155,20
168,3	0021682	1	1	236,00
194,0	0021942	1	1	240,00
219,1	0022192	1	1	245,60
273,0	0022732	1	1	257,80
323,9	0023242	1	1	259,20
355,6	0023562	1	1	290,70



■ **Festpunkt Typ A
mit Schalldämmeinlage
SILICON**

Rohr-Außen-Ø [mm]	Artikel-Nr.	VPE [St]	PE [St]	Euro/PE
17,2	0030171	1	1	43,70
21,3	0030221	1	1	44,00
26,9	0030271	1	1	45,00
33,7	0030341	1	1	45,70
42,4	0030421	1	1	46,70
48,3	0030481	1	1	47,10
57,0	0030571	1	1	48,00
60,3	0030601	1	1	85,00
76,1	0030761	1	1	94,00
88,9	0030891	1	1	99,00
108,0	0031081	1	1	113,00
114,3	0031141	1	1	117,00
133,0	0031331	1	1	123,00
139,7	0031401	1	1	124,00
159,0	0031591	1	1	136,00



■ **Festpunkt Typ B
mit Schalldämmeinlage
SILICON**

Rohr-Außen-Ø [mm]	Artikel-Nr.	VPE [St]	PE [St]	Euro/PE
21,3	0030222	1	1	79,40
26,9	0030272	1	1	80,40
33,7	0030342	1	1	81,10
42,4	0030422	1	1	82,10
48,3	0030482	1	1	82,70
57,0	0030572	1	1	83,60
60,3	0030602	1	1	140,00
76,1	0030762	1	1	146,50
88,9	0030892	1	1	150,80
108,0	0031082	1	1	155,60
114,3	0031142	1	1	157,60
133,0	0031332	1	1	169,30
139,7	0031402	1	1	171,50
159,0	0031592	1	1	180,80
168,3	0031682	1	1	266,50
194,0	0031942	1	1	273,50
219,1	0032192	1	1	282,00
273,0	0032732	1	1	374,20

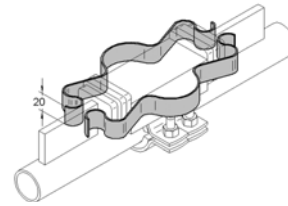

■ **Montageklammer
für Festpunkte**

Bezeichnung	Rohr-Ø [mm]	Artikel-Nr.	VPE [St]	PE [St]	Nettopreis Euro/PE
Größe 1a	21,3-57,0	9000310	2	1	1,85
Größe 1b	21,3-57,0	9000311	2	1	1,85
Größe 2	60,3-159,0	9000312	2	1	2,50
Größe 3	168,1-355,6	9000313	2	1	3,10

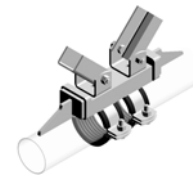

■ **Festpunkt Typ A
mit Gelenkhalter
mit Schalldämmeinlage
EPDM**

Lieferzeit:
5 Arbeitstage ab Werk Kupferzell

Rohr-Außen-Ø [mm]	Artikel-Nr.	VPE [St]	PE [St]	Euro/PE
21,3	9999671	1	1	66,90
26,9	9999932	1	1	67,70
33,7	9999835	1	1	68,10
42,4	9999868	1	1	68,70
48,3	9999869	1	1	68,80
57,0	9999864	1	1	69,30
60,3	9999672	1	1	102,45
76,1	9999933	1	1	106,30
88,9	9999865	1	1	108,95
108,0	9999866	1	1	111,55
114,3	9999773	1	1	112,85
133,0	9999772	1	1	119,30
139,7	9999673	1	1	120,75
159,0	9999674	1	1	125,75



■ **Festpunkt A/K
mit Schalldämmeinlage
EPDM**

Lieferzeit:
5 Arbeitstage ab Werk Kupferzell

Rohr-Außen-Ø [mm]	Artikel-Nr.	VPE [St]	PE [St]	Euro/PE
15,0	0020153	1	1	63,10
17,2	0020173	1	1	63,10
20,0	0020203	1	1	63,10
21,3	0020223	1	1	63,10
22,0	0020233	1	1	63,10
26,9	0020273	1	1	64,10
28,0	0020273	1	1	64,10
30,0	0020303	1	1	65,15
32,0	0020343	1	1	65,15
33,7	0020343	1	1	65,15

Fortsetzung →

Seite 3a/6 Artikelgruppe 3

Rohr-Außen-Ø [mm]	Artikel-Nr.	VPE [St]	PE [St]	Euro/PE
35,0	0020343	1	1	65,15
40,0	0020403	1	1	66,15
42,4	0020423	1	1	66,15
44,0	0020423	1	1	66,15
48,3	0020483	1	1	67,15
50,0	0020483	1	1	67,15
54,0	0020543	1	1	67,15
60,3	0020603	1	1	113,35
63,0	0020630	1	1	114,35
64,0	0020633	1	1	114,35
70,0	0020703	1	1	119,35
75,0	0020753	1	1	119,35
76,1	0020763	1	1	119,35
88,9	0020893	1	1	125,35
108,0	0021083	1	1	131,35
110,0	0021103	1	1	133,35
114,3	0021143	1	1	133,35
125,0	0021253	1	1	143,45
133,0	0021333	1	1	148,45
135,0	0021353	1	1	148,45
139,7	0021403	1	1	148,45
159,0	0021593	1	1	158,50
160,0	0021603	1	1	158,50

Seite 3a/6 Artikelgruppe 3



Festpunkt A/K-MD mit Schalldämmeinlage EPDM

Lieferzeit:
5 Arbeitstage ab Werk Kupferzell

Rohr-Außen-Ø [mm]	Artikel-Nr.	VPE [St]	PE [St]	Euro/PE
15,0	0020155	1	1	76,30
17,2	0020155	1	1	76,30
20,0	0020215	1	1	76,90
21,3	0020215	1	1	76,90
22,0	0020215	1	1	76,90
26,9	0020265	1	1	78,70
28,0	0020265	1	1	78,70
30,0	0020265	1	1	78,70
32,0	0020315	1	1	79,90
33,7	0020315	1	1	79,90
35,0	0020315	1	1	79,90
40,0	0020385	1	1	81,90
42,4	0020385	1	1	81,90
44,0	0020385	1	1	81,90
48,3	0020475	1	1	82,50
50,0	0020475	1	1	82,50
54,0	0020535	1	1	84,10
60,3	0020605	1	1	139,60
63,0	0020635	1	1	141,20
64,0	0020645	1	1	141,20
70,0	0020705	1	1	149,50
75,0	0020755	1	1	149,50
76,1	0020765	1	1	149,50
88,9	0020895	1	1	157,30
108,0	0021085	1	1	170,50
110,0	0021105	1	1	174,20
114,3	0021155	1	1	174,20

Fortsetzung →

Seite 3a/6 Artikelgruppe 3

Rohr-Außen-Ø [mm]	Artikel-Nr.	VPE [St]	PE [St]	Euro/PE
125,0	0021255	1	1	187,80
133,0	0021335	1	1	187,80
135,0	0021355	1	1	192,40
139,7	0021405	1	1	192,40
159,0	0021595	1	1	230,00
160,0	0021605	1	1	230,00

Seite 3a/7 Artikelgruppe 3

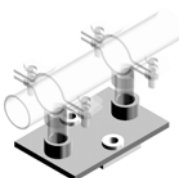

Festpunkt FGL

Notwendig für Montage: • 1 Festpunkt FGL
• 2 FGL-Rohrschellen
• 2 Doppelnippel 1/2"
(s. Artikelgruppe 5)

Rohr-Außen-Ø [mm]	Artikel-Nr.	VPE [St]	PE [St]	Euro/PE	≥ 10 St.	≥ 25 St.
----------------------	-------------	-------------	------------	---------	----------	----------

1) Festpunkt FGL						
2 x 1/2"	0770335	1	1	12,20	---	---
2) FGL-Rohrschelle, galv. verzinkt, ohne Schalldämmprofil						
Anschluß: Muffe 1/2"						
20-23	0069047	1	100	485,00	435,00	404,00
25-28	0069049	1	100	490,00	440,00	409,00
32-35	0069053	1	100	500,00	450,00	417,00
36-40	0069081	1	100	505,00	455,00	421,00
41-46	0069097	1	100	510,00	460,00	425,00

Seite 3a/7 Artikelgruppe 3

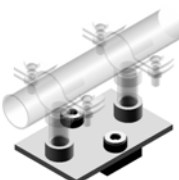

Festpunkt FGL schalldämmt

Notwendig für Montage: • 1 Festpunkt FGL schallg.
• 2 FGL-Rohrschellen
• 2 Doppelnippel 1/2"
(s. Artikelgruppe 5)

Rohr-Außen-Ø [mm]	Artikel-Nr.	VPE [St]	PE [St]	Euro/PE
----------------------	-------------	-------------	------------	---------

Festpunkt FGL (ohne FGL-Schellen, s.o.)				
2 x 1/2"	9997700	1	1	27,75

Seite 3a/8 Artikelgruppe 3

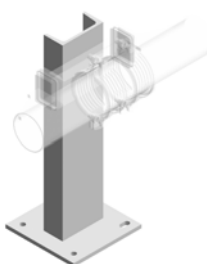

Festpunktconsole

Lieferzeit:
5 Arbeitstage ab Werk Kupferzell

Für Rohr-Außen-Ø [mm]	U-Stahl [mm]	Artikel-Nr.	VPE [St]	PE [St]	Euro/PE
20-168	50/38/750	9997799	1	1	81,00
76-219	120/55/1200	9997858	1	1	129,00

Seite 3a/9 Artikelgruppe 3



■ **Schallentkopplungs-Set**
Zubehör für Klemmfestpunkt

Maße [mm]	Material Dämmplatte	Artikel-Nr.	VPE [St]	PE [St]	Euro/PE
140/80/6	EPDM	9997852	1	1	9,80

Seite 3b/1 Artikelgruppe 3



■ **SIMA-Steckverbinder >G<**

DN [mm]	Schrauben [St]	Artikel-Nr.	VPE [St]	PE [St]	Euro/PE
50	1	4470050	100	1	2,45
70	1	4470070	100	1	2,70
100	1	4470100	50	1	3,05
125	2	4470125	25	1	5,50
150	2	4470150	20	1	6,45
200	CV-Verbinder	4472002	20	1	16,75

Seite 3b/2 Artikelgruppe 3



■ **SIMA-Cramp**

DN [mm]	Artikel-Nr.	VPE [St]	PE [St]	Euro/PE
50	4472500	20	1	19,40
70	4472705	20	1	19,95
100	4473000	10	1	22,15
125	4473256	10	1	28,25
150	4473507	10	1	30,35
200	4474000	5	1	51,40
250	4474508	5	1	98,10



■ **Montagewerkzeug SIMA**

Bezeichnung	Artikel-Nr.	Nettopreis		Euro/PE
		VPE [St]	PE [St]	
Handeindreher 5/150	5010065	1	1	2,15

Seite 3b/3 Artikelgruppe 3

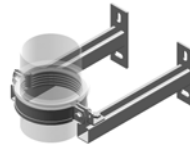

■ **Fallrohrstützenbefestigung für SML-Fallrohrstützen**

- bestehend aus:
- 1 Standardrohrschelle PSM
 - 2 Abstandswinkel
 - 2 Wandausleger bzw. Fertigkonsolen
 - 2 Sechskantschrauben
 - 2 4-kt.-Gewindeplatten

DN [mm]	Artikel-Nr.	VPE [St]	PE [St]	Euro/PE
80	4500800	1	1	19,90
100	4501000	1	1	20,10
125	4501250	1	1	25,25
150	4501500	1	1	26,05
200	4502000	1	1	41,60

Seite 3b/5 Artikelgruppe 3



■ **SIMA-CON**

DN [mm]	Artikel-Nr.	VPE [St]	PE [St]	Euro/PE
50	4475050	50	1	3,40
70	4475070	50	1	4,65
100	4475100	20	1	7,95
125	4475125	10	1	12,35

Seite 3c/4 Artikelgruppe 3



■ **Federhänger FH 1**

Bezeichnung	Lastbereich [kN]	Artikel-Nr.	VPE [St]	PE [St]	Euro/PE
mit 1 Feder					
FH 1 - 400	0 - 0,39	0794040	1	1	29,05
FH 1 - 600	0 - 0,62	0794060	1	1	29,60
FH 1 - 1000	0 - 1,00	0794100	1	1	30,25
FH 1 - 1300	0 - 1,30	0794130	1	1	38,20
FH 1 - 2100	0 - 2,14	0794210	1	1	40,15
FH 1 - 3000	0 - 3,00	0794300	1	1	41,35

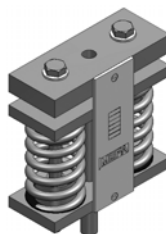

■ **Federhänger FH 2**

Bezeichnung	Lastbereich [kN]	Artikel-Nr.	VPE [St]	PE [St]	Euro/PE
mit 2 Federn					
FH 2 - 4300	0 - 4,30	0789080	1	1	136,00
FH 2 - 6000	0 - 6,08	0789130	1	1	147,00
FH 2 - 9300	0 - 9,30	0789250	1	1	185,00

Seite 3c/4

Artikelgruppe 3



■ Federtöpfe

Bezeichnung	Lastbereich [kN]	Artikel-Nr.	VPE [St]	PE [St]	Euro/PE
mit 2 Federn					
FT 2 - 100	0,2 - 0,6	0790010	1	1	89,00
FT 2 - 200	0,4 - 1,0	0790020	1	1	95,00
FT 2 - 400	0,8 - 1,5	0790040	1	1	106,00
FT 2 - 500	1,5 - 3,0	0790050	1	1	134,00
FT 2 - 800	2,5 - 5,0	0790080	1	1	167,00
FT 2 - 1300	3,5 - 7,0	0790130	1	1	202,00
FT 2 - 2500	5,0 - 10,0	0790250	1	1	282,00
mit 2 Federn und Gummi-Fußplatte					
FTG 2 - 100	0,2 - 0,6	0792010	1	1	93,50
FTG 2 - 200	0,4 - 1,0	0792020	1	1	100,00
FTG 2 - 400	0,8 - 1,5	0792040	1	1	110,00
FTG 2 - 500	1,5 - 3,0	0792050	1	1	142,00
FTG 2 - 800	2,5 - 5,0	0792080	1	1	176,00
FTG 2 - 1300	3,5 - 7,0	0792130	1	1	209,00
FTG 2 - 2500	5,0 - 10,0	0792250	1	1	404,00

Seite 4/1

Artikelgruppe 4

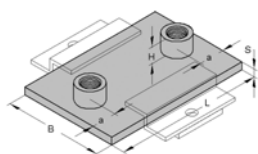

■ Gleitplatten

Abmessung [mm]	Artikel-Nr.	VPE [St]	PE [St]	Euro/PE
150 x 100 x 8				
1 x M16	0771162	1	100	930,00
1 x 1/2"	0771200	1	100	955,00
1 x 3/4"	0771227	1	100	990,00
2 x M16	0771164	1	100	1.090,00
2 x 1/2"	0771202	1	100	1.175,00
2 x 3/4"	0771229	1	100	1.270,00
200 x 100 x 8				
2 x M16	0771163	1	100	1.240,00
2 x 1/2"	0771201	1	100	1.295,00
2 x 3/4"	0771228	1	100	1.360,00
2 x 1"	0771236	1	100	1.555,00
200 x 150 x 8				
2 x 1/2"	0771331	1	100	2.310,00
250 x 100 x 8				
2 x M16	0771465	1	100	1.420,00
2 x 1/2"	0771503	1	100	1.460,00
2 x 3/4"	0771511	1	100	1.545,00
2 x 1"	0771538	1	100	1.655,00
250 x 200 x 8				
2 x 1/2"	0771707	1	100	3.145,00

Seite 4/1

Artikelgruppe 4

Abmessung [mm]	Artikel-Nr.	VPE [St]	PE [St]	Euro/PE
250 x 200 x 10				
2 x 1/2"	0771710	1	100	4.435,00
300 x 200 x 10				
2 x 1"	0771811	1	100	4.990,00
300 x 200 x 12				
2 x 1"	0771814	1	100	5.660,00
300 x 250 x 12				
2 x 1"	0771817	1	100	7.445,00
350 x 200 x 12				
2 x 1 1/4"	0771902	1	100	6.605,00
350 x 250 x 12				
2 x 1"	0771911	1	100	8.605,00
400 x 250 x 12				
2 x 1 1/4"	0771973	1	100	9.805,00

Seite 4/2

Artikelgruppe 4

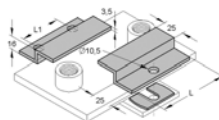

■ Z-Niederhalter

Abmessung [mm]	Anzahl Bohrungen	Artikel-Nr.	VPE [St]	PE [St]	Euro/PE
80	1	0779512	1	100	300,00
80	2	0779513	1	100	355,00
150	2	0779515	1	100	515,00

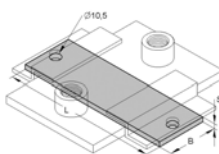

■ Gleitstreifen PA 6.6 für Gleitplatten

Bezeichnung	Maße [mm]	Artikel-Nr.	VPE [St]	PE [St]	Euro/PE
ungelocht					
Standard	1000 x 50 x 5	0779550	1	100	2.000,00
2-Loch, für Gleitplattenbreite [mm]					
100	155 x 50 x 5	0779555	1	100	730,00
150	205 x 50 x 5	0779567	1	100	790,00
200	255 x 50 x 5	0779560	1	100	860,00
250	305 x 50 x 5	0779570	1	100	900,00

Fortsetzung →

Seite 4/5-6 Artikelgruppe 4

Anschlußgewinde	Artikel-Nr.	VPE [St]	PE [St]	Euro/PE
1) GL 200				
2 x M10	0770527	1	1	8,10
2 x M12	0770535	1	1	8,25
2 x M16	0770562	1	1	9,35
2 x 1/2"	0770608	1	1	10,80
2) GL 200 mit Lasche				
2 x M10	0770638	1	1	10,10
2 x M12	0770539	1	1	10,25
2 x M16	0770566	1	1	11,35
2 x 1/2"	0770615	1	1	12,80

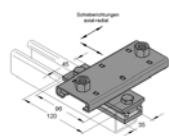

GLEITELEMENT radial-axial GL 100 und GL 200

Anschlußgewinde	Artikel-Nr.	VPE [St]	PE [St]	Euro/PE
GL 100 radial-axial				
1 x M10	0770484	1	1	31,00
1 x M12	0770483	1	1	31,10
1 x M16	0770485	1	1	31,70
1 x 1/2"	0770486	1	1	32,40
2 x M10	0770480	1	1	33,45
2 x M12	0770481	1	1	33,65
2 x M16	0770487	1	1	34,90
2 x 1/2"	0770482	1	1	36,30

GL 200 radial-axial				
2 x M10	0770471	1	1	34,50
2 x M12	0770470	1	1	34,65
2 x M16	0770472	1	1	35,75
2 x 1/2"	0770473	1	1	37,20

Seite 4/7 Artikelgruppe 4

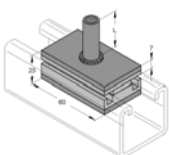

SCHIENENGLEITER 45 K

Anschlußgewinde	Artikel-Nr.	VPE [St]	PE [St]	Euro/PE
M8	0770028	1	1	6,30
M10	0770030	1	1	6,60
M12	0770032	1	1	6,90

Seite 4/7 Artikelgruppe 4

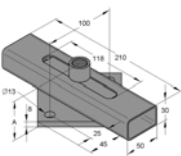

ROLLENLAGER

Anschlußgewinde	Artikel-Nr.	VPE [St]	PE [St]	Euro/PE
Montage stehend				
Gewinde M10	0770810	1	1	24,80
Gewinde M12	0770812	1	1	24,80
Gewinde M16	0770795	1	1	25,95

Seite 4/7 Artikelgruppe 4

Anschlußgewinde	Artikel-Nr.	VPE [St]	PE [St]	Euro/PE
Muffe 1/2"	0770817	1	1	25,65
Muffe 3/4"	0770787	1	1	27,25
Montage hängend				
Gewinde M10	0770820	1	1	24,85
Gewinde M12	0770822	1	1	24,85
Gewinde M16	0770841	1	1	27,35
Muffe 1/2"	0770833	1	1	26,05

Seite 5/1 Artikelgruppe 5

Grundplatten

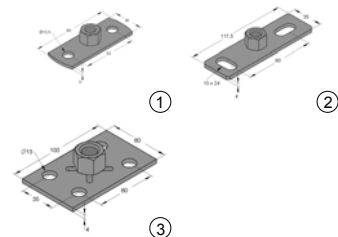

Bezeichnung	Artikel-Nr.	VPE [St]	PE [St]	Euro/PE
① 80 x 30 x 3 mm				
M8	05900008	50	100	120,00
M10	05900010	50	100	125,00
② Typ I [117 x 35 x 4 mm]				
I / M8/10	05900443	50	100	165,00
I / M12	0590061	50	100	165,00
I / M16	0590088	50	100	224,00
I / 1/2"	0590045	50	100	229,00
I / 3/4"	0590053	50	100	274,00
③ Typ II [100 x 60 x 4 mm]				
II / M8	0590507	50	100	200,00
II / M10	0590541	50	100	206,00
II / M12	0590525	50	100	213,00
II / M16	0590533	50	100	269,00
II / 1/2"	0590509	50	100	281,00
II / 3/4"	0590517	50	100	321,00
II / 1"	0590568	50	100	378,00

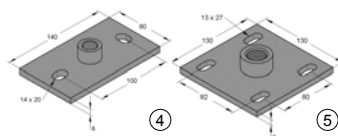

Bezeichnung	Artikel-Nr.	VPE [St]	PE [St]	Euro/PE
④ Typ III [150 x 80 x 8 mm]				
III / M16	0590601	1	100	721,00
III / 1/2"	0590602	1	100	746,00
III / 3/4"	0590599	1	100	768,00
III / 1"	0590600	1	100	826,00
III / 1 1/4"	0590603	1	100	856,00
⑤ Typ IV [130 x 130 x 8 mm]				
IV / M16	0590555	1	100	1.180,00
IV / 1/2"	0590556	1	100	1.193,00
IV / 3/4"	0590557	1	100	1.239,00
IV / 1"	0590558	1	100	1.308,00
IV / 1 1/4"	0590559	1	100	1.360,00

Seite 5/1 Artikelgruppe 5

■ Grundplatten

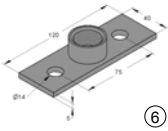

Bezeichnung	Artikel-Nr.	VPE [St]	PE [St]	Euro/PE
⑥ Typ V [120 x 40 x 5 mm]				
V / 1/2"	0590586	50	100	356,00
V / 3/4"	0590587	50	100	388,00
V / 1"	0590588	25	100	447,00

Seite 5/2 Artikelgruppe 5

■ Doppelhalter mit Innengewinde M8

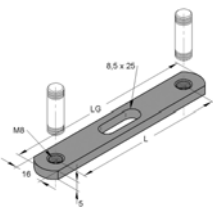

Länge [mm]	Artikel-Nr.	VPE [St]	PE [St]	Euro/PE
65	0763071	100	100	95,00
85	0763098	100	100	103,00
105	0763128	100	100	120,00
160	0763160	100	100	190,00

■ Schraubbolzen mit Außengewinde M8

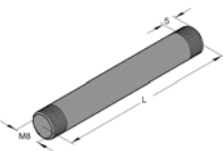

Abmessung [mm]	Artikel-Nr.	VPE [St]	PE [St]	Euro/PE
M8 x 13	0766151	100	100	17,00
M8 x 25	0766259	100	100	17,00
M8 x 35	0766356	100	100	19,00
M8 x 45	0766453	100	100	22,00
M8 x 55	0766550	100	100	25,00
M8 x 65	0766658	100	100	27,00

■ Doppelhalter MD

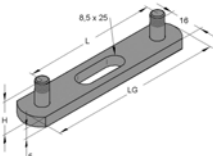

Länge [mm]	Gewinde	Artikel-Nr.	VPE [St]	PE [St]	Euro/PE
65	M8	0760048	50	100	165,00
105	M6	0760021	50	100	165,00
105	M8	0760056	50	100	189,00

Seite 5/2 Artikelgruppe 5

■ Doppelhalter VS

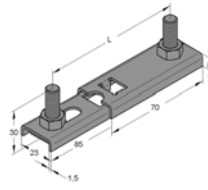

Länge [mm]	Gewindestift	Artikel-Nr.	VPE [St]	PE [St]	Euro/PE
65-110	M8x30	0590199	100	100	170,00

Seite 5/3 Artikelgruppe 5

■ Doppelhalter VSG

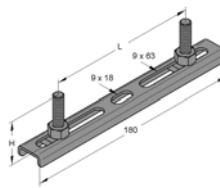

Ausführung	Artikel-Nr.	VPE [St]	PE [St]	Euro/PE
mit Gewindestift				
M8 x 20	0590118	50	100	205,00
M8 x 30	0590126	50	100	210,00
M8 x 40	0590134	50	100	215,00
M8 x 50	0590142	50	100	218,00

■ Hängebügel Typ T

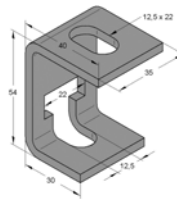

Bezeichnung	Artikel-Nr.	VPE [St]	PE [St]	Euro/PE
Typ T	0781100	100	100	135,00

■ Höhenversteller

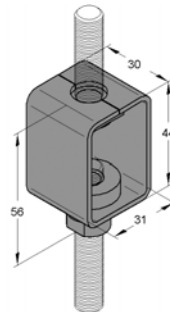

Ausführung	Artikel-Nr.	VPE [St]	PE [St]	Euro/PE
M8 / SMU 8	0783021	50	100	198,00
M10 / SMU 10	0783110	50	100	201,00
M12 / SMU 12	0783251	50	100	209,00

■ Höhenregulierstück

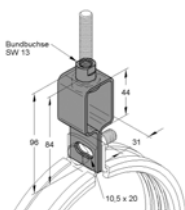

Gewinde	Artikel-Nr.	VPE [St]	PE [St]	Euro/PE
M8	0780014	50	100	171,00
M10	0780022	50	100	171,00
M12	0780030	50	100	171,00

■ Pendelaufhänger

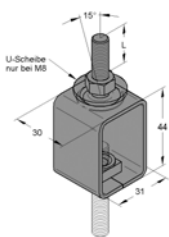

Gewinde	Artikel-Nr.	VPE [St]	PE [St]	Euro/PE
M8 / M8-40	0784031	50	100	215,00
M10 / M10-40	0784136	50	100	230,00
M12 / M12-40	0784250	50	100	260,00

■ Pendelgelenk

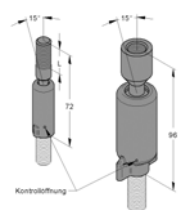

Gewinde	Gewinde-typ	Artikel-Nr.	VPE [St]	PE [St]	Euro/PE
M8 / M8	IG / AG	0788088	50	100	152,00
M10 / M10	IG / AG	0788108	50	100	170,00
M12 / M12	IG / IG	0788128	50	100	403,00

■ Trapezblechhänger

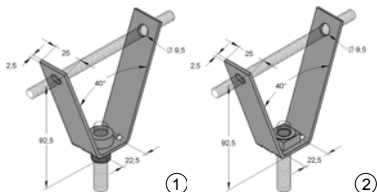

Gewinde	Artikel-Nr.	VPE [St]	PE [St]	Euro/PE
① Mit montierter Höhenregulierungsmutter				
MU-B M8	0783803	100	100	185,00
MU-B M10	0783838	100	100	190,00
Bohrung 16,5 mm	0783801	100	100	145,00
② Mit eingeschweißter Mutter				
MU-S M8	0783900	100	100	146,00
MU-S M10	0783935	100	100	159,00
MU-S M12	0783950	100	100	175,00

■ Lochzange für Trapezbleche

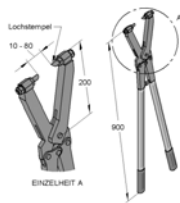

Bezeichnung	Artikel-Nr.	VPE [St]	PE [St]	Euro/PE
Nettopreis				
Lochzange	5020000	1	1	210,00
Ersatz-Lochstempel	5020010	2	1	20,00

■ Gewindehaken

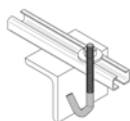

Gewinde	Länge [mm]	Artikel-Nr.	VPE [St]	PE [St]	Euro/PE
M8	130	0592131	50	100	92,00
M10	130	0592132	50	100	139,00
M12	150	0592153	50	100	160,00

■ Schutzkappen, rund schwarz

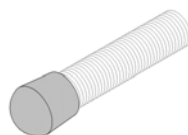

Für Gewinde	Artikel-Nr.	VPE [St]	PE [St]	Euro/PE
M8	0730008	100	100	8,00
M10	0730010	50	100	11,00
M12	0730012	50	100	12,20

■ Abstandswinkel

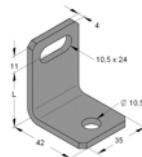

Bezeichnung	Artikel-Nr.	VPE [St]	PE [St]	Euro/PE
Einfachwinkel				
E 25	0630268	1	100	69,00
E 30	0630306	1	100	71,00
E 35	0630357	1	100	76,00
E 40	0630403	1	100	79,00
E 50	0630500	1	100	85,00
E 60	0630608	1	100	93,00
E 70	0630705	1	100	101,00
E 80	0630802	1	100	105,00
E 90	0630918	1	100	119,00
E 100	0631000	1	100	126,00

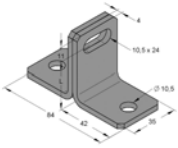

■ Abstandswinkel

Bezeichnung	Artikel-Nr.	VPE [St]	PE [St]	Euro/PE
Doppelwinkel				
D 25	0650250	1	100	183,00
D 30	0650307	1	100	189,00
D 35	0650358	1	100	195,00
D 40	0650404	1	100	203,00
D 50	0650501	1	100	216,00
D 60	0650609	1	100	232,00
D 70	0650706	1	100	245,00
D 80	0650803	1	100	256,00
D 90	0650900	1	100	285,00
D 100	0651001	1	100	297,00
D 120	0651206	1	100	324,00
D 150	0651508	1	100	373,00
D 180	0651796	1	100	417,00
D 200	0652008	1	100	450,00



■ Gewindestifte DIN 976

Gewinde	Länge [mm]	Artikel-Nr.	VPE [St]	PE [St]	Euro/PE
M8	20	0730815	100	100	6,50
	30	0730823	100	100	9,00
	35	0731358	100	100	10,20
	40	0730831	100	100	10,30
	50	0730858	100	100	12,50
	70	0730874	100	100	15,30
	90	0730890	100	100	19,80
M10	110	0730912	100	100	21,85
	140	0730940	100	100	28,00
	160	0730963	100	100	47,00
	20	0731021	100	100	10,40
	25	0731032	100	100	12,20
	30	0731048	100	100	12,80
	35	0733350	100	100	13,50
M12	40	0731056	100	100	15,60
	50	0731064	100	100	17,60
	70	0731072	100	100	23,60
	90	0731099	100	100	28,00
	110	0731110	50	100	37,00
	35	0731234	50	100	23,00
	50	0731250	50	100	30,00
M16	70	0731269	50	100	36,00
	90	0731293	50	100	46,00
	110	0731315	50	100	62,00
M16	70	0731672	25	100	65,00
	110	0731715	25	100	92,00
	160	0731763	25	100	156,00



■ Gewindestangen DIN 975

Gewinde	Länge [mm]	Artikel-Nr.	VPE [St]	PE [St]	Euro/PE
M8	1.000	0730084	50	1	1,10
M8	2.000	0730289	1	1	2,65
M8	3.000	0730483	1	1	4,15
M10	1.000	0730106	25	1	1,60
M10	2.000	0730300	1	1	3,70
M10	3.000	0730505	1	1	5,80
M12	1.000	0730122	20	1	2,40
M12	2.000	0730327	1	1	5,05
M12	3.000	0730521	1	1	8,20
M16	1.000	0730165	10	1	4,90
M16	2.000	0730378	1	1	11,10
M16	3.000	0730564	1	1	15,75

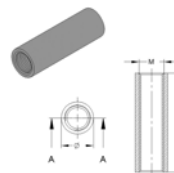

■ Distanzmuffen, rund mit Innengewinde

Gewinde	Länge [mm]	Artikel-Nr.	VPE [St]	PE [St]	Euro/PE
M6	25	0700010	100	100	28,00
M8	30	0700029	100	100	33,00
M10	40	0700037	100	100	61,00
M12	40	0700045	100	100	78,00
M16	50	0700053	25	100	182,00

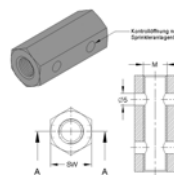

■ Distanzmuffen, sechskant mit Innengewinde

Gewinde	Länge [mm]	Artikel-Nr.	VPE [St]	PE [St]	Euro/PE
Sechskant, mit Innengewinde					
M8	30	0700084	100	100	46,00
M10	40	0700104	50	100	82,00
M12	40	0700126	50	100	110,00
M16	50	0700167	25	100	205,00

Distanzmuffe mit Kontrollöffnung für Sprinklerbau

Gewinde	Länge [mm]	Artikel-Nr.	VPE [St]	PE [St]	Euro/PE
M8	30	0700095	100	100	65,00
M10	40	0700117	50	100	98,00
M12	40	0700133	50	100	137,00
M16	50	0700174	25	100	212,00

■ Reduziermuffen, rund

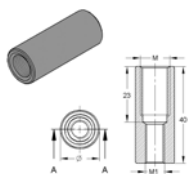

Gewinde Innen	Gewinde Innen	Artikel-Nr.	VPE [St]	PE [St]	Euro/PE
M8	M10	0710016	100	100	76,00
M8	M12	0710024	100	100	76,00
M10	M12	0710032	100	100	76,00
M12	M16	0710105	25	100	123,00

■ Reduzierstücke, sechskant

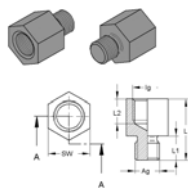

Gewinde Innen	Gewinde Außen	Artikel-Nr.	VPE [St]	PE [St]	Euro/PE
M8	M10	0725528	100	100	84,00
M10	M8	0720518	100	100	84,00
M10	M12	0720496	100	100	84,00
M12	M10	0720011	100	100	98,00
M16	M12	0726508	50	100	252,00
1/2"	M12	0726509	50	100	260,00
1/2"	M16	0726510	20	100	375,00

■ Doppelnippel, DIN 2982

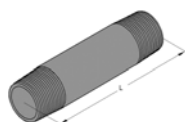

Gewinde [Zoll]	Länge [mm]	Artikel-Nr.	VPE [St]	PE [St]	Euro/PE
1/2"	40	0700403	1	1	1,10
1/2"	60	0700603	1	1	1,15
1/2"	80	0700803	1	1	1,25
1/2"	100	0701003	1	1	1,45
1/2"	120	0701203	1	1	1,70
1/2"	150	0701503	1	1	1,90

■ Überwurfmuffe

Für Rohrschelle Trabant und Omnia MB (bis 125 mm)

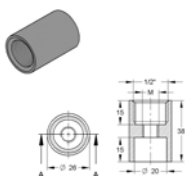

Gewinde	Gewinde	Artikel-Nr.	VPE [St]	PE [St]	Euro/PE
M8 auf	Muffe 1/2"	0590304	50	100	215,00
M10 auf	Muffe 1/2"	0590401	50	100	215,00

■ Zylinderschrauben mit Schlitz, DIN 84, mit Mutter DIN 934

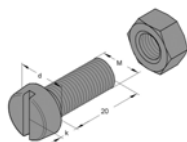

Gewinde	Länge [mm]	Artikel-Nr.	VPE [St]	PE [St]	Euro/PE
M6	20	3220060	100	100	11,00
M8	20	3220095	100	100	27,00

■ Distanzrohr

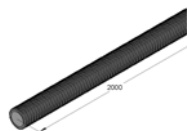

Gewinde	Länge [mm]	Artikel-Nr.	VPE [m]	PE [m]	Euro/PE
1/2"	2.000	0737002	2	1	9,55
3/4"	2.000	0737003	2	1	14,40
1"	2.000	0737004	2	1	17,60
1 1/4"	2.000	0737005	2	1	48,80

■ Zylinderschraube mit Innensechskant und Holzgewinde

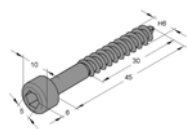

Gewinde	Länge [mm]	Artikel-Nr.	VPE [St]	PE [St]	Euro/PE
H 6	45	3442450	100	100	27,00

■ Zylinderschraube mit Innensechskant, DIN 912

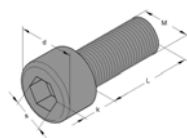

Gewinde	Länge [mm]	Artikel-Nr.	VPE [St]	PE [St]	Euro/PE
M8	16	3443167	100	100	15,10
M8	20	3443205	100	100	15,10
M10	20	3444200	100	100	28,60
M10	25	3444252	100	100	28,60
M12	25	3445259	100	100	41,60

■ Sechskantschrauben DIN 933

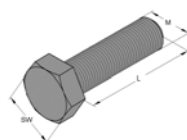

Gewinde	Schlüsselweite	Länge [mm]	Artikel-Nr.	VPE [St]	PE [St]	Euro/PE
M8	SW 13	16	3204165	100	100	9,10
		20	3204205	100	100	9,10
		25	3204255	100	100	10,30
		30	3204305	100	100	11,40
		35	3204355	100	100	12,55
		40	3204405	100	100	15,95
M8	SW 13	45	3204455	100	100	18,20
		50	3204503	100	100	28,30

Fortsetzung →

Seite 5/11 Artikelgruppe 5

Gewinde	Schlüsselweite	Länge [mm]	Artikel-Nr.	VPE [St]	PE [St]	Euro/PE		
M10	SW 17	16	3205162	100	100	15,95		
		20	3205201	100	100	15,95		
		25	3205251	100	100	15,95		
		30	3205301	100	100	21,65		
		35	3205302	100	100	22,70		
		40	3205401	100	100	27,30		
		45	3206508	100	100	29,60		
		50	3205501	100	100	31,80		
		60	3206602	100	100	38,70		
		M12	SW 19	20	3206205	100	100	29,60
				25	3206591	100	100	22,70
				30	3206305	100	100	30,75
		35	3206306	100	100	32,96		
		40	3206606	100	100	35,25		
		45	32066064	100	100	42,05		
		50	32066065	100	100	44,35		
		60	32066066	100	100	51,00		

Seite 5/12 Artikelgruppe 5

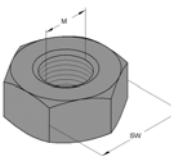

Sechskantmuttern DIN 934

Gewinde	Artikel-Nr.	VPE [St]	PE [St]	Euro/PE
M6	4120442	100	100	3,40
M8	4120450	100	100	3,65
M10	4120477	100	100	7,00
M12	4120485	100	100	12,25
M16	4120523	100	100	24,15

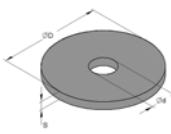

Unterlegscheiben

Abmessungen [mm]	Artikel-Nr.	VPE [St]	PE [St]	Euro/PE
DIN 125				
6,4 x 12,0 x 1,6	4320247	100	100	1,25
8,4 x 16,0 x 1,6	4320255	100	100	2,80
10,5 x 20,0 x 2,0	4320263	100	100	4,30
13,0 x 24,0 x 2,5	4320271	100	100	7,25
DIN 9021, mit größerer Auflagefläche				
5,3 x 15,0 x 1,6	4330226	100	100	2,10
6,4 x 18,0 x 1,6	4330242	100	100	2,45
8,4 x 25,0 x 2,0	4330250	100	100	4,35
10,5 x 30,0 x 2,5	4330269	100	100	7,95
13,0 x 37,0 x 3,0	4330277	100	100	15,90
17,0 x 50,0 x 3,0	4330285	100	100	36,50
verstärkt, mit größerer Auflagefläche				
8,4 x 35,0 x 3,0	4350847	100	100	14,00
10,5 x 35,0 x 3,0	4351053	100	100	14,00
13,0 x 30,0 x 2,5	4351282	100	100	12,60
8,4 x 44,0 x 3,5	4350850	100	100	15,50
10,5 x 44,0 x 3,5	4351059	100	100	15,50
13,5 x 44,0 x 4,0	4351344	100	100	18,60
17,0 x 44,0 x 3,5	4351744	100	100	25,00

Seite 5/13 Artikelgruppe 5

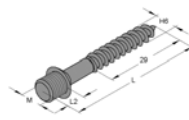

Ansatzschrauben

Gewinde	Länge [mm]	Artikel-Nr.	VPE [St]	PE [St]	Euro/PE
M6	50	3616053	100	100	15,00
M6	80	3616088	100	100	17,00
M8	50	3618056	100	100	16,40
M8	80	3618080	100	100	19,00
M8	120	3618129	100	100	29,50

für Stufengewinde

M8	50	3619050	100	100	16,40
M8	80	3619080	100	100	19,00
M8	120	3619120	100	100	29,50

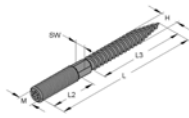

Stockschrauben, Vielzahn TX 25

Gewinde	Länge [mm]	Artikel-Nr.	VPE [St]	PE [St]	Euro/PE
M6	60*	3600025	100	100	11,25
M8	50	3600032	100	100	12,25
M8	60	3600033	100	100	12,70
M8	80	3600041	100	100	13,90
M8	100	3600068	100	100	20,00
M8	120	3608123	100	100	24,20
M8	140	3608131	100	100	27,15
M8	160	3608166	100	100	33,00
M10	50*	3609055	100	100	20,50
M10	60	3609063	100	100	21,95
M10	80	3609081	100	100	22,00
M10	100	3609103	50	100	26,35
M10	120	3609138	50	100	30,60
M10	140	3609146	50	100	37,00
M10	180	3609189	50	100	57,00
M12	100*	3609510	50	100	48,00

* Ausführung ohne Vielzahn TX 25

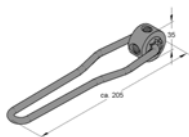

Vierfachschlüssel

Bezeichnung	Artikel-Nr.	VPE [St]	PE [St]	Euro/PE
Nettopreis				
für M6, M8, M10, M12				
Vierfachschlüssel	5200016	1	1	14,00

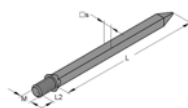

■ Schlagstifte mit Bund

Gewinde	Länge [mm]	Artikel-Nr.	VPE [St]	PE [St]	Euro/PE
M8	100	3623009	50	100	31,00
M8	150	3623505	50	100	48,85
M10	100	3625001	50	100	42,90
M10	150	3625508	50	100	61,95

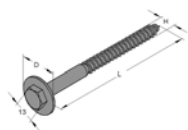

■ Laschenschrauben

Gewinde	Länge [mm]	Artikel-Nr.	VPE [St]	PE [St]	Euro/PE
H8	50	3500012	100	100	28,95
H8	60	3500020	100	100	30,10
H8	70	3500039	100	100	33,40
H8	80	3500047	100	100	34,55
H8	90	3500055	100	100	40,10
H8	100	3500063	100	100	43,45
H10	50	3500071	25	100	46,50
H10	60	3500098	25	100	48,75
H10	70	3500101	25	100	54,40
H10	80	3500128	25	100	55,40
H10	90	3500136	25	100	62,10
H10	100	3500144	25	100	64,40
H10	110	3500152	25	100	75,50
H10	120	3500160	25	100	76,70

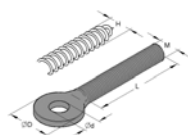

■ Ösenschrauben

Gewinde	Länge [mm]	Artikel-Nr.	VPE [St]	PE [St]	Euro/PE
Mit Holzgewinde					
H6	32	1180010	100	100	28,00
Mit metrischem Gewinde					
M6	40	1190016	100	100	23,00
M8	20	1190059	100	100	36,00
M8	45	1190024	100	100	36,00
M10	20	1190040	100	100	45,00
M10	45	1190032	100	100	52,00

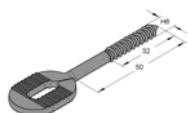

■ Langlochschaube

Gewinde	Länge [mm]	Artikel-Nr.	VPE [St]	PE [St]	Euro/PE
H6	32	1140019	100	100	26,00

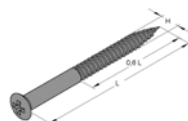

■ Messing-Holzschrauben
DIN 7995, verchromt

Gewinde	Länge [mm]	Artikel-Nr.	VPE [St]	PE [St]	Euro/PE
4,0	30	3250356	200	100	13,60
4,0	35	3250364	200	100	15,20
4,0	40	3250372	200	100	16,15
4,0	45	3250380	200	100	19,55
4,0	50	3250399	200	100	22,20
4,0	60	3250402	200	100	38,45
4,5	40	3250453	200	100	20,55
4,5	45	3250461	200	100	23,25
4,5	50	3250488	200	100	25,90
4,5	60	3250490	200	100	40,90
5,0	40	3250569	200	100	26,95
5,0	45	3250577	200	100	28,55
5,0	50	3250585	200	100	30,90
5,0	60	3250593	200	100	37,70
5,0	80	3250615	200	100	52,65
6,0	40	3258632	200	100	44,55
6,0	50	3258667	200	100	47,70
6,0	60	3258675	100	100	53,70
6,0	70	3258683	100	100	69,50
6,0	80	3258691	100	100	81,15

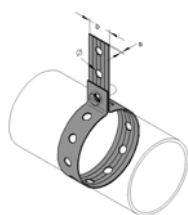

■ Montagebänder

Bezeichnung	Stahlband [mm]	Artikel-Nr.	VPE [m]	PE [m]	Euro/PE
Plastahl, kunststoffummantelt					
19	17 x 0,8	1100017	150	1	1,00
27	25 x 1,0	1100025	100	1	2,20
Lochband, sendzimir-verzinkt					
17	17 x 0,8	1110012	200	1	0,70
25	25 x 1,0	1110020	100	1	1,15
25	25 x 1,5	1110039	100	1	1,40

Seite 5/16 Artikelgruppe 5

■ Trägerklammer TK-S

Material: Stahl

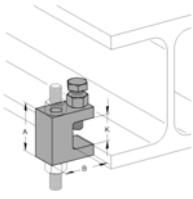

Bezeichnung	Durchgangsloch / Gewinde	Klemm- dicke [mm]	Artikel-Nr.	VPE [St]	PE [St]	Euro/PE
mit Durchgangsloch						
TK-S B1	Ø 9 mm	20	0579466	50	1	4,05
TK-S B2	Ø 11 mm	28	0579467	50	1	4,95
TK-S B3	Ø 13 mm	28	0579468	50	1	5,15
mit Gewinde						
TK-S G1	M8	20	0579566	50	1	4,05
TK-S G2	M10	28	0579567	50	1	4,95
TK-S G3	M12	28	0579568	50	1	5,15

Seite 5/16 Artikelgruppe 5

■ Trägerklammer TK

Material: Guß

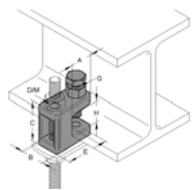

Bezeichnung	Durchgangsloch / Gewinde	Klemm- dicke [mm]	Artikel-Nr.	VPE [St]	PE [St]	Euro/PE
mit Durchgangsloch						
TK-B1	Ø 9 mm	18	0579458	50	1	3,60
TK-B2	Ø 11 mm	20	0579460	50	1	4,00
TK-B3	Ø 13 mm	26	0579462	50	1	4,40
TK-B4	Ø 17 mm	26	0579448	25	1	6,40
mit Gewinde						
TK-G1	M8	18	0579558	50	1	3,60
TK-G2	M10	20	0579560	50	1	4,00
TK-G3	M12	26	0579562	50	1	4,40
TK-G4	M16	26	0579548	50	1	6,40

Seite 5/17 Artikelgruppe 5

■ Sicherungsglasche

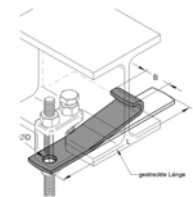

Bezeichnung	Für Rohr-Ø	Artikel-Nr.	VPE [St]	PE [St]	Euro/PE
S 3	3"- 4"	0579303	50	1	1,80
S 5	5"- 6"	0579305	50	1	2,00
S 8	8"	0579308	50	1	2,35

Seite 5/17 Artikelgruppe 5

■ Trägerklammer F3, zweiteilig

Lieferzeit: Auf Anfrage.

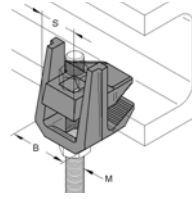

Bezeichnung / Gewinde	Artikel-Nr.	VPE [St]	PE [St]	Euro/PE
F3/M8	0579613	1	1	11,95
F3/M10	0579625	1	1	17,15
F3/M12	0579637	1	1	29,30
F3/M16	0579649	1	1	52,60

Seite 5/17 Artikelgruppe 5

■ Trägerklammer F9

Lieferzeit: Auf Anfrage.

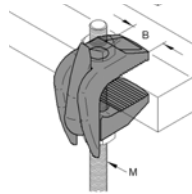

Bezeichnung / Gewinde	Artikel-Nr.	VPE [St]	PE [St]	Euro/PE
F9/M10	0579702	1	1	33,70
F9/M12	0579703	1	1	66,15
F9/M16	0579704	1	1	107,00
F9/M20	0579705	1	1	134,00

Seite 6/5 Artikelgruppe 6

■ Polar Kälteschelle PE/PU >145< mit Schweißmutter

Lieferzeit: 3 Arbeitstage,
ab Werk Kupferzell



Rohr-Ø Stahl [mm]	Anschluß- gewinde Cu [mm]	Artikel-Nr.	VPE [St]	PE [St]	Euro/PE
-------------------------	------------------------------------	-------------	-------------	------------	---------

Isolierstärke 20 mm, PU-Schale 20 x 35 mm					
15,0	M8/10	74601548/SW2	5	1	10,80
17,2	18 M8	74601854/SW2	5	1	10,80
21,3	22 M8/10	74602348/SW2	5	1	10,95
26,9	28 M8/10	74602848/SW2	5	1	12,35

Isolierstärke 20 mm, PU-Schale 20 x 40 mm					
33,7	35 M8/10	74603348/SW2	1	1	13,80
42,4	42 M8/10	74604348/SW2	1	1	15,45
48,3	M8/10	74604949/SW2	1	1	17,25
57,0	M8/10	74605849/SW2	1	1	20,05
60,3	M8/10	74606149/SW2	1	1	20,25
63,5	M8/10	74606549/SW2	1	1	21,55
70,0	M8/10	74607149/SW2	1	1	22,10
76,1	M8/10	74607748/SW2	1	1	21,15

Fortsetzung →



■ Polar Kälteschelle PE/PU >145< mit Schweißmutter

Rohr-Ø Stahl [mm]	Anschluß- CU gewinde [mm]	Artikel-Nr.	VPE [St]	PE [St]	Euro/PE
Isolierstärke 20 mm, PU-Schale 20 x 50 mm					
88,9	M10/12	74608942/SW2	1	1	30,25
108,0	M10/12	74610844/SW2	1	1	35,25
114,3	M10/12	74611444/SW2	1	1	36,05
Isolierstärke 30 mm, PU-Schale 30 x 40 mm					
42,4	M8/10	74704349/SW2	1	1	17,45
48,3	M8/10	74704949/SW2	1	1	17,90
Isolierstärke 30 mm, PU-Schale 30 x 50 mm					
57,0	M10/12	74705842/SW2	1	1	23,05
60,3	M10/12	74706142/SW2	1	1	24,80
63,5	M10/12	74706542/SW2	1	1	24,80
70,0	M10/12	74707144/SW2	1	1	27,20
76,1	M10/12	74707744/SW2	1	1	28,20
88,9	M10/12	74709044/SW2	1	1	30,85
Isolierstärke 30 mm, PU-Schale 30 x 60 mm					
108,0	M10/12	74710844/SW2	1	1	37,20
114,3	M10/12	74711444/SW2	1	1	37,40
133,0	M10/12	74713344/SW2	1	1	41,30
139,7	M10/12	74714044/SW2	1	1	42,50
159,0	M10/12	74715944/SW2	1	1	45,90
168,3	M10/12	74716844/SW2	1	1	54,20
219,1	M16	74721927/SW2	1	1	72,25
Isolierstärke 40 mm, PU-Schale 40 x 60 mm					
108,0	M10/12	74810944/SW2	1	1	40,10
114,3	M10/12	74811544/SW2	1	1	42,10
133,0	M10/12	74813444/SW2	1	1	44,95
139,7	M10/12	74814144/SW2	1	1	46,05
159,0	M10/12	74816044/SW2	1	1	48,40
168,3	M10/12	74816944/SW2	1	1	55,30
219,1	M16	74822019/SW2	1	1	80,00
273,0	M16	74827319/SW2	1	1	148,00
Isolierstärke 40 mm, PU-Schale 40 x 80 mm					
323,9	M16	74832519/SW2	1	1	180,00
Isolierstärke 40 mm, PU-Schale 40 x 90 mm					
355,6	M16	74835619/SW2	1	1	232,00
Isolierstärke 40 mm, PU-Schale 40 x 100 mm					
406,4	M16	74840619/SW2	1	1	274,00



■ Husky Kälteschelle Kautschuk/PU >120< mit Schweißmutter

Lieferzeit: 3 Arbeitstage,
ab Werk Kupferzell

Rohr-Ø Stahl [mm]	Anschluß- Cu gewinde [mm]	Artikel-Nr.	VPE [St]	PE [St]	Euro/PE
Isolierstärke 13 mm, PU-Schale 13 x 50 mm					
12,0	M8	68301254	24	1	8,15
15,0	M8	68301554	24	1	8,15
17,2	18	M8	68301854	1	8,15
21,3	22	M8	68302254	24	8,35
26,9	28	M8	68302854	12	9,05
33,7	35	M8/10	68303548	1	9,80
Isolierstärke 13 mm, PU-Schale 13 x 50 mm					
42,4	M8/10	68304249	12	1	10,30
48,3	M8/10	68304849	1	1	11,25
54,0	M8/10	68305449	1	1	11,75
57,0	M8/10	68305749	1	1	12,10
60,3	M8/10	68306048	1	1	13,00
63,5	M8/10	68306449	1	1	13,20
70,0	M8/10	68307049	1	1	15,60
76,1	M8/10	68307649	8	1	15,70
88,9	M8/10	68308949	8	1	15,80
108,0	M10/12	68310850	1	1	23,80
Isolierstärke 13 mm, PU-Schale 13 x 100 mm					
114,3	M10/12	68311450	1	1	26,10
133,0	M10/12	68313350	1	1	33,00
139,7	M10/12	68314050	1	1	34,00
159,0	M10/12	68315944	1	1	40,20
168,3	M10/12	68316844	1	1	46,20
Isolierstärke 19 mm, PU-Schale 19 x 50 mm					
15,0	M8	68401554	24	1	9,50
17,2	18	M8	68401854	12	9,70
21,3	22	M8/10	68402248	1	10,20
26,9	28	M8/10	68402849	12	10,65
33,7	35	M8/10	68403548	12	11,25
42,4	M8/10	68404249	1	1	12,90
48,3	M8/10	68404849	10	1	13,95
54,0	M8/10	68405449	1	1	15,45
57,0	M8/10	68405749	1	1	15,45
60,3	M8/10	68406049	8	1	16,25
63,5	M8/10	68406449	1	1	16,45
70,0	M8/10	68407049	8	1	20,85
76,1	M8/10	68407649	8	1	20,85
88,9	M10/12	68408950	1	1	23,35
108,0	M10/12	68410850	4	1	28,50
Isolierstärke 19 mm, PU-Schale 19 x 100 mm					
114,3	M10/12	68411450	4	1	32,00
133,0	M10/12	68413350	2	1	39,95
139,7	M10/12	68414044	1	1	42,45
159,0	M10/12	68415944	1	1	46,20
168,3	M10/12	68416844	1	1	56,75
219,1	M16	68421927	1	1	81,90
273,0	M16	68427319	1	1	101,90



■ Kälteschelle ALU/PU >80< mit Schweißmutter

Lieferzeit: 5 Arbeitstage,
ab Werk Kupferzell

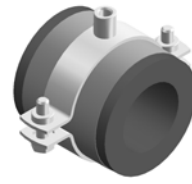

■ Kälteschelle ALU/PU >80< mit Schweißmutter, mit Blechzylinder

Rohr-Ø Stahl [mm]	CU [mm]	Anschluß- gewinde	Artikel-Nr. ohne Blechzy.	VPE [St]	PE [St]	Euro/PE	Artikel-Nr. mit Blechzy.	VPE [St]	PE [St]	Euro/PE
Isolierstärke 20 mm, Schalenlänge 100 mm										
15,0		M8/10	75601545	1	1	5,69	75601545/B	1	1	9,55
17,2	18,0	M8/10	7560172	1	1	5,69	75601745/B	1	1	9,55
21,3	22,0	M8/10	75602145	1	1	5,92	75602145/B	1	1	9,79
26,9	28,0	M8/10	7560275	1	1	6,08	75602745/B	1	1	10,02
33,7	35,0	M8/10	75603445	1	1	7,43	75603445/B	1	1	11,43
42,4	42,0	M10/12	7560426	1	1	8,43	7560426/B	1	1	12,50
48,3		M10/12	7560486	1	1	8,72	7560486/B	1	1	12,78
54,0		M10/12	75605432	1	1	9,59	7560543/B	1	1	13,77
57,0		M10/12	75605742	1	1	9,86	75605742/B	1	1	14,04
60,3		M10/12	7560606	1	1	10,06	7560606/B	1	1	14,25
63,5		M10/12	75606442	1	1	10,33	75606442/B	1	1	14,58
70,0		M10/12	75607042	1	1	12,67	75607042/B	1	1	17,04
76,1		M10/12	7560766	1	1	11,34	75607642/B	1	1	15,71
88,9		M10/12	7560896	1	1	13,22	7560896/B	1	1	17,63
108,0		M10/12	75610844	1	1	15,32	75610844/B	1	1	19,82
114,3		M10/12	75611444	1	1	16,20	75611444/B	1	1	20,76
133,0		M10/12	75613344	1	1	17,80	75613344/B	1	1	22,76
139,7		M10/12	75614044	1	1	19,10	75614044/B	1	1	24,07
159,0		M10/12	75615944	1	1	21,58	75615944/B	1	1	27,07
168,3		M10/12	75616844	1	1	22,61	75616844/B	1	1	28,22
219,1		M16	7562197	1	1	45,30	7562197/B	1	1	52,81
273,0		M16	7562733	1	1	50,38	7562733/B	1	1	58,34

Isolierstärke 30 mm, Schalenlänge 100 mm

17,2	18,0	M10/12	7590182	1	1	8,13	7590182/B	1	1	12,14
21,3	22,0	M10/12	75902142	1	1	8,33	75902142/B	1	1	12,40
26,9	28,0	M10/12	75902742	1	1	8,63	75902742/B	1	1	12,69
33,7		M10/12	75903442	1	1	9,44	75903442/B	1	1	13,62
42,4		M10/12	75904242	1	1	10,19	75904242/B	1	1	14,38
48,3		M10/12	75904842	1	1	10,49	75904842/B	1	1	14,80
54,0		M10/12	75905442	1	1	11,14	75905442/B	1	1	15,51
57,0		M10/12	75905742	1	1	11,14	75905742/B	1	1	15,49
60,3		M10/12	75906042	1	1	11,61	75906042/B	1	1	15,96
63,5		M10/12	75906442	1	1	11,88	75906442/B	1	1	16,29
70,0		M10/12	75907042	1	1	16,44	75907042/B	1	1	20,86
76,1		M10/12	75907644	1	1	14,34	75907644/B	1	1	18,76
88,9		M10/12	75908944	1	1	15,63	75908944/B	1	1	20,14
108,0		M10/12	75910844	1	1	17,90	75910844/B	1	1	22,59
114,3		M10/12	75911444	1	1	18,23	75911444/B	1	1	23,19
133,0		M10/12	75913344	1	1	20,64	75913344/B	1	1	26,02
139,7		M10/12	75914044	1	1	21,40	75914044/B	1	1	26,95
159,0		M10/12	75915912	1	1	24,10	75915944/B	1	1	29,98
168,3		M10/12	75916844	1	1	25,52	75916844/B	1	1	31,46
219,1		M16	7592193	1	1	49,86	7592193/B	1	1	57,53
273,0		M16	7592733	1	1	57,80	7592733/B	1	1	67,12
323,9		M16	7593243	1	1	63,82	7593243/B	1	1	73,59
355,6		M16	7593563	1	1	70,12	7593563/B	1	1	85,08

Aufpreis für Anschlußgewinde 45° versetzt

1 1,10

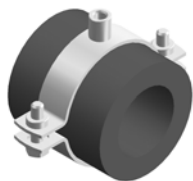

■ Kälteschelle ALU/PU >80< mit Schweißmutter

Lieferzeit: 5 Arbeitstage,
ab Werk Kupferzell

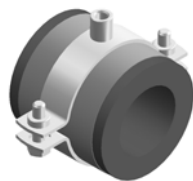

■ Kälteschelle ALU/PU >80< mit Schweißmutter, mit Blechzylinder

Rohr-Ø Stahl [mm]	CU [mm]	Anschluß- gewinde	Artikel-Nr. ohne Blechzy.	VPE [St]	PE [St]	Euro/PE	Artikel-Nr. mit Blechzy.	VPE [St]	PE [St]	Euro/PE
Isolierstärke 40 mm, Schalenlänge 100 mm										
17,2		M10/12	76201742	1	1	9,64	76201742/B	1	1	13,83
21,3		M10/12	76202142	1	1	9,84	76202142/B	1	1	14,03
26,9		M10/12	76202742	1	1	10,39	76202742/B	1	1	14,64
33,7		M10/12	7620348	1	1	10,94	76203442/B	1	1	15,31
42,4		M10/12	7620428	1	1	11,61	7620428/B	1	1	15,96
48,3		M10/12	7620488	1	1	12,18	76204842/B	1	1	16,59
54,0		M10/12	7620548	1	1	17,04	76205444/B	1	1	21,46
57,0		M10/12	76205744	1	1	14,66	76205744/B	1	1	19,09
60,3		M10/12	76206044	1	1	15,16	7620608/B	1	1	19,65
63,5		M10/12	76206444	1	1	15,36	76206444/B	1	1	19,85
70,0		M10/12	7620708	1	1	19,73	76207044/B	1	1	24,24
76,1		M10/12	76207644	1	1	17,22	7620768/B	1	1	21,79
88,9		M10/12	7620898	1	1	18,20	76208944/B	1	1	22,89
108,0		M10/12	76210844	1	1	20,44	76210844/B	1	1	25,45
114,3		M10/12	7621148	1	1	21,14	76211444/B	1	1	26,63
133,0		M10/12	76213344	1	1	23,43	76213344/B	1	1	29,26
139,7		M10/12	7621408	1	1	24,10	7621408/B	1	1	29,98
159,0		M10/12	76215944	1	1	27,01	76215944/B	1	1	33,06
168,3		M10/12	7621688	1	1	28,50	7621688/B	1	1	35,92
219,1		M16	7622196	1	1	49,91	7622196/B	1	1	57,75
273,0		M16	7622736	1	1	59,36	7622736/B	1	1	68,85
323,9		M16	7623247	1	1	68,82	7623247/B	1	1	83,67
355,6		M16	7623565	1	1	79,59	7623565/B	1	1	94,72

Isolierstärke 50 mm, Schalenlänge 100 mm										
17,2		M10/12	76501742	1	1	11,11	76501742/B	1	1	15,46
21,3		M10/12	76502142	1	1	11,41	76502142/B	1	1	15,76
26,9		M10/12	76502742	1	1	11,78	76502742/B	1	1	16,19
33,7		M10/12	76503444	1	1	13,94	76503444/B	1	1	18,36
42,4		M10/12	76504244	1	1	15,16	76504244/B	1	1	19,65
48,3		M10/12	76504844	1	1	16,03	76504844/B	1	1	20,53
54,0		M10/12	76505444	1	1	20,03	76505444/B	1	1	24,59
57,0		M10/12	76505744	1	1	16,92	76505744/B	1	1	21,49
60,3		M10/12	76506044	1	1	16,40	76506044/B	1	1	20,97
63,5		M10/12	76506444	1	1	18,30	76506444/B	1	1	22,98
70,0		M10/12	76507044	1	1	22,80	76507044/B	1	1	27,49
76,1		M10/12	76507644	1	1	19,43	76507644/B	1	1	24,39
88,9		M10/12	76508944	1	1	20,64	76508944/B	1	1	25,65
108,0		M10/12	76510844	1	1	23,23	76510844/B	1	1	28,84
114,3		M10/12	7651146	1	1	23,73	76511444/B	1	1	29,56
133,0		M10/12	76513344	1	1	25,92	76513344/B	1	1	31,92
139,7		M10/12	76514044	1	1	26,71	76514044/B	1	1	32,76
159,0		M10/12	76515944	1	1	29,97	76515944/B	1	1	37,48
168,3		M10/12	76516844	1	1	31,35	76516844/B	1	1	38,94
219,1		M16	7652195	1	1	58,82	7652195/B	1	1	68,03
273,0		M16	7652734	1	1	63,52	7652734/B	1	1	73,21
323,9		M16	7653245	1	1	72,41	7653245/B	1	1	87,43
355,6		M16	7653567	1	1	85,08	7653567/B	1	1	100,41

Aufpreis für Muffen von M10 oder M12 auf...

1/2" Muffe	1	0,88
3/4" Muffe	1	1,23
1" Muffe	1	1,93

Aufpreis für Muffen von M16 auf...

1/2" Muffe	1	0,40
3/4" Muffe	1	0,65
1" Muffe	1	1,45

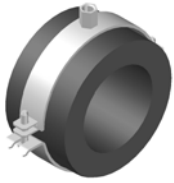

■ **Kälteschelle ALU/PU >80< S
mit Schweißmutter**

Lieferzeit: 5 Arbeitstage,
ab Werk Kupferzell

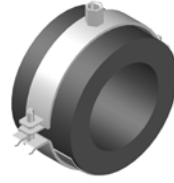

■ **Kälteschelle ALU/PU >80< S
mit Schweißmutter,
mit Tragschale**

Rohr-Ø [mm]	Schalen- länge [mm]	Anschluß- gewinde	Artikel-Nr. ohne Tragsch.	VPE [St]	PE [St]	Euro/PE	Artikel-Nr. mit Tragschale	VPE [St]	PE [St]	Euro/PE
Isolierstärke 20 mm										
17,2	40	M8/10	70401848	1	1	4,77	-	1	1	-
21,3	40	M8/10	70402248	1	1	5,00	-	1	1	-
26,9	40	M8/10	70402848	1	1	5,08	-	1	1	-
33,7	40	M8/10	70403448	1	1	5,48	-	1	1	-
42,4	40	M8/10	70404248	1	1	5,79	-	1	1	-
48,3	50	M8/10	70504849	1	1	6,83	-	1	1	-
57,0	50	M8/10	70505748	1	1	7,41	-	1	1	-
60,3	50	M8/10	70506049	1	1	7,69	-	1	1	-
63,5	50	M8/10	70506449	1	1	8,39	-	1	1	-
70,0	66	M8/10	70607049	1	1	9,63	70607049/T	1	1	11,45
76,1	66	M8/10	70607649	1	1	9,27	70607649/T	1	1	11,09
88,9	83	M8/10	75208949	1	1	10,42	75208949/T	1	1	12,38
108,0	83	M10/12	75210850	1	1	12,23	75210850/T	1	1	14,46
114,3	83	M10/12	75211442	1	1	13,81	75211442/T	1	1	16,06
133,0	100	M10/12	75613350	1	1	13,47	75613350/T	1	1	15,78
139,7	100	M10/12	75614042	1	1	17,31	75614042/T	1	1	19,65
159,0	100	M10/12	75615942	1	1	20,21	75615942/T	1	1	22,82
168,3	100	M10/12	75616842	1	1	21,03	75616842/T	1	1	23,66
219,1	100	M16	75621927	1	1	28,94	75621927/T	1	1	32,18
Isolierstärke 30 mm										
17,2	40	M8/10	71101848	1	1	5,60	-	1	1	-
21,3	40	M8/10	71102248	1	1	5,67	-	1	1	-
26,9	40	M8/10	71102849	1	1	6,29	-	1	1	-
33,7	40	M8/10	71103448	1	1	6,35	-	1	1	-
42,4	40	M8/10	71104249	1	1	7,25	-	1	1	-
48,3	50	M8/10	71204849	1	1	8,33	-	1	1	-
57,0	50	M8/10	71205749	1	1	8,93	-	1	1	-
60,3	50	M8/10	71206049	1	1	9,19	-	1	1	-
63,5	50	M8/10	71206449	1	1	9,49	-	1	1	-
70,0	66	M8/10	71307049	1	1	10,89	71307049/T	1	1	12,74
76,1	66	M8/10	71307649	1	1	10,36	71307649/T	1	1	12,22
88,9	83	M10/12	75308950	1	1	12,52	75308950/T	1	1	14,75
108,0	83	M10/12	75310850	1	1	13,94	75310850/T	1	1	16,24
114,3	83	M10/12	75311450	1	1	14,39	75311450/T	1	1	16,70
133,0	100	M10/12	75913342	1	1	19,27	75913342/T	1	1	21,87
139,7	100	M10/12	75914042	1	1	20,09	75914042/T	1	1	22,70
159,0	100	M10/12	75915942	1	1	22,57	75915942/T	1	1	25,24
168,3	100	M10/12	75916844	1	1	25,52	75916844/T	1	1	28,22

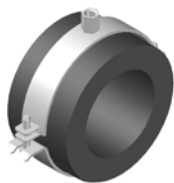

■ **Kälteschelle ALU/PU >80< S mit Schweißmutter**

Lieferzeit: 5 Arbeitstage,
ab Werk Kupferzell

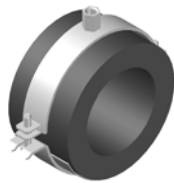

■ **Kälteschelle ALU/PU >80< S mit Schweißmutter, mit Tragschale**

Rohr-Ø Stahl	Schalen- länge	Anschluß- gewinde	Artikel-Nr. ohne Tragsch.	VPE [St]	PE [St]	Euro/PE	Artikel-Nr. mit Tragschale	VPE [St]	PE [St]	Euro/PE
Isolierstärke 40 mm										
17,2	40	M8/10	71401848	1	1	6,65	-	1	1	-
21,3	40	M8/10	71402249	1	1	7,05	-	1	1	-
26,9	40	M8/10	71402849	1	1	7,73	-	1	1	-
33,7	40	M8/10	71403449	1	1	8,13	-	1	1	-
42,4	40	M8/10	71404249	1	1	8,39	-	1	1	-
48,3	50	M8/10	71504849	1	1	10,09	-	1	1	-
57,0	50	M8/10	71505749	1	1	10,46	-	1	1	-
60,3	50	M10/12	71506042	1	1	11,28	-	1	1	-
63,5	50	M10/12	71506450	1	1	11,15	-	1	1	-
70,0	66	M10/12	71607050	1	1	12,26	71607050/T	1	1	14,39
76,1	66	M10/12	71607642	1	1	13,54	71607642/T	1	1	15,68
88,9	83	M10/12	75408950	1	1	14,70	75408950/T	1	1	17,01
108,0	83	M10/12	75410842	1	1	18,06	75410842/T	1	1	20,42
114,3	83	M10/12	75411442	1	1	19,37	75411442/T	1	1	21,97
133,0	100	M10/12	76213342	1	1	21,85	76213342/T	1	1	24,51
139,7	100	M10/12	76214042	1	1	22,57	76214042/T	1	1	25,24
159,0	100	M10/12	76215944	1	1	27,01	76215944/T	1	1	30,18
168,3	100	M10/12	7621688	1	1	28,50	7621688/T	1	1	31,69
219,1	100	M16	7622195	1	1	34,35	7622195/T	1	1	38,52

Isolierstärke 50 mm

17,2	40	M8/10	71701849	1	1	7,59	-	1	1	-
21,3	40	M8/10	71702249	1	1	7,69	-	1	1	-
26,9	40	M8/10	71702849	1	1	7,79	-	1	1	-
33,7	40	M8/10	71703449	1	1	8,26	-	1	1	-
42,4	40	M10/12	71704250	1	1	10,77	-	1	1	-
48,3	50	M10/12	71804850	1	1	11,82	-	1	1	-
57,0	50	M10/12	71805742	1	1	15,39	-	1	1	-
60,3	50	M10/12	71806042	1	1	16,25	-	1	1	-
63,5	50	M10/12	71806442	1	1	16,72	-	1	1	-
70,0	66	M10/12	71907050	1	1	16,94	71907050/T	1	1	19,11
76,1	66	M10/12	71907650	1	1	17,09	71907650/T	1	1	19,28
88,9	83	M10/12	75508942	1	1	20,98	75508942/T	1	1	23,55
108,0	83	M10/12	75510842	1	1	20,75	75510842/T	1	1	23,38
114,3	83	M10/12	75511442	1	1	21,15	75511442/T	1	1	23,81
133,0	100	M10/12	76513344	1	1	25,92	76513344/T	1	1	28,64
139,7	100	M10/12	76514044	1	1	26,71	76514044/T	1	1	29,88
159,0	100	M10/12	76515944	1	1	29,97	76515944/T	1	1	33,20
168,3	100	M10/12	76516844	1	1	31,35	76516844/T	1	1	34,61
219,1	100	M16	76521927	1	1	39,90	76521927/T	1	1	44,14

Seite 6/16

Artikelgruppe 6

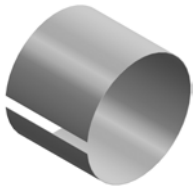

■ **Blechzylinder 80 mm**
als Tragschale für ALU/PU-Isolierung

Rohr-Ø [mm]	Artikel-Nr.	VPE [St]	PE [St]	Euro/PE
Isolierstärke 20 mm				
15,0	9302001	1	1	3,86
17,2	9302107	1	1	3,86
21,3	9302203	1	1	3,97
26,9	9302409	1	1	3,94
33,7	9302603	1	1	4,00
35,0	9302700	1	1	4,01
42,4	9302808	1	1	4,07
48,3	9303006	1	1	4,10
54,0	9303200	1	1	4,18
57,0	9303308	1	1	4,18
60,3	9303405	1	1	4,19
63,5	9303596	1	1	4,25
70,0	9303804	1	1	4,37
76,1	9303901	1	1	4,37
88,9	9304304	1	1	4,41
108,0	9304908	1	1	4,51
114,3	9305106	1	1	4,56
133,0	9305696	1	1	4,96
139,7	9305904	1	1	4,97
159,0	9306501	1	1	5,49
168,3	9306803	1	1	5,61

Isolierstärke 30 mm

17,2	9302700	1	1	4,01
21,3	9302808	1	1	4,07
26,9	9303006	1	1	4,10
33,7	9303200	1	1	4,18
42,4	9303405	1	1	4,19
48,3	9303596	1	1	4,25
57,0	9303901	1	1	4,37
60,3	9304002	1	1	4,37
63,5	9304096	1	1	4,41
70,0	9304304	1	1	4,41
76,1	9304509	1	1	4,43
88,9	9304908	1	1	4,51
108,0	9305505	1	1	4,69
114,3	9305696	1	1	4,96
133,0	9306307	1	1	5,38
139,7	9306501	1	1	5,49
159,0	9307109	1	1	5,88
168,3	9307400	1	1	5,94
219,1	9309004	1	1	7,67
273,0	9310703	1	1	9,32
323,9	9312307	1	1	9,77
355,6	9313303	1	1	14,96

Seite 6/16

Artikelgruppe 6

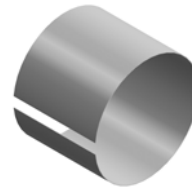

■ **Blechzylinder 80 mm**
als Tragschale für ALU/PU-Isolierung

Rohr-Ø [mm]	Artikel-Nr.	VPE [St]	PE [St]	Euro/PE
Isolierstärke 40 mm				
17,2	9303308	1	1	4,18
21,3	9303405	1	1	4,19
26,9	9303596	1	1	4,25
33,7	9303804	1	1	4,37
42,4	9304096	1	1	4,41
48,3	9304304	1	1	4,41
57,0	9304509	1	1	4,43
60,3	9304606	1	1	4,49
63,5	9304800	1	1	4,49
70,0	9304908	1	1	4,51
76,1	9305106	1	1	4,56
88,9	9305505	1	1	4,69
108,0	9306102	1	1	5,01
114,3	9306307	1	1	5,38
133,0	9306900	1	1	5,83
139,7	9307109	1	1	5,88
159,0	9307702	1	1	6,05
168,3	9308008	1	1	7,42
219,1	9309608	1	1	7,84
273,0	9311300	1	1	9,49
323,9	9312900	1	1	14,85
355,6	9313907	1	1	15,13

Isolierstärke 50 mm

17,2	9303901	1	1	4,37
21,3	9304096	1	1	4,41
26,9	9304207	1	1	4,41
33,7	9304401	1	1	4,42
42,4	9304703	1	1	4,49
48,3	9304908	1	1	4,51
57,0	9305203	1	1	4,57
60,3	9305300	1	1	4,57
63,5	9305408	1	1	4,68
70,0	9305602	1	1	4,69
76,1	9305807	1	1	4,96
88,9	9306196	1	1	5,01
108,0	9306803	1	1	5,61
114,3	9307001	1	1	5,83
133,0	9307605	1	1	6,00
139,7	9307796	1	1	6,05
159,0	9308407	1	1	7,51
168,3	9308709	1	1	7,59
219,1	9310304	1	1	9,21
273,0	9312005	1	1	9,69
323,9	9313508	1	1	15,02
355,6	9314601	1	1	15,33

Seite 6/16

Artikelgruppe 6



■ PU-Montagekleber



Bezeichnung	Artikel-Nr.	VPE [St]	PE [St]	Euro/PE
Kartusche 310 ml	5911040	1	1	9,60
Eimer 5 kg	5911508	1	1	62,00

Seite 7/3

Artikelgruppe 7



■ LB-Dübel

Abmessung [mm]	Länge [mm]	Artikel-Nr.	VPE [St]	PE [St]	Euro/PE
4	22	2030422	200	100	22,75
5	30	2030530	200	100	24,05
6	32	2030632	200	100	26,25
8	38	2030838	200	100	26,25
8	60	2030860	100	100	27,60
10	60	2031060	100	100	47,90

Seite 7/2

Artikelgruppe 7



■ K2-Dübel

Abmessung [mm]	Länge [mm]	Artikel-Nr.	VPE [St]	PE [St]	Euro/PE
5	25	2010011	100	100	2,50
6	33	2010038	100	100	3,00
8	44	2010046	100	100	5,65
10	44	2010054	50	100	8,90
10	60	2010062	50	100	10,65
12	60	2010070	25	100	15,60
14	80	2010089	25	100	23,05

Seite 7/4

Artikelgruppe 7

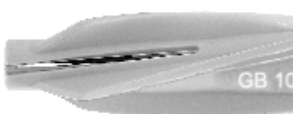

■ GB Gasbetondübel

Lieferzeit:
5 Arbeitstage ab
Werk Kupferzell

Bezeichnung	Länge [mm]	Artikel-Nr.	VPE [St]	PE [St]	Euro/PE
GB	8	2210055	25	100	78,00
GB	10	2210004	20	100	91,00
GB	14	2210041	10	100	163,00

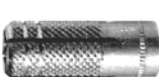

■ Messing-Spreizdübel

Gewinde	Länge [mm]	Artikel-Nr.	VPE [St]	PE [St]	Euro/PE
M5	20,5	2060027	100	100	14,80
M6	22,0	2060035	100	100	17,35
M8	27,5	2060043	100	100	29,30
M10	32,0	2060051	100	100	43,80
M12	40,0	2060078	50	100	83,75
M16	44,0	2060094	50	100	183,00

Seite 7/5

Artikelgruppe 7



■ TSM Betonschraube mit Linsenkopf

Abmessung [mm]	Artikel-Nr.	VPE [St]	PE [St]	Euro/PE
VZ 30				
5 x 60	2231560	100	100	36,00
6 x 60	2230660	100	100	43,00
6 x 100	2230700	100	100	60,00



■ TSM Betonschraube mit Kombi-Sechskantkopf

Abmessung [mm]	SW	Artikel-Nr.	VPE [St]	PE [St]	Euro/PE
VZ 40					
8 x 80	13	2230880	50	100	106,00
8 x 100	13	2230900	50	100	178,00
8 x 140	13	2230940	50	100	145,00

Seite 7/3

Artikelgruppe 7



■ MU-Dübel

Abmessung [mm]	Länge [mm]	Artikel-Nr.	VPE [St]	PE [St]	Euro/PE
6	35	20410635	200	100	6,20
8	50	20410850	50	100	9,60
10	60	20411060	25	100	18,10
12	70	20411270	20	100	24,45
14	75	20411475	10	100	44,60

Seite 7/5 Artikelgruppe 7



■ TSM Beton schraube mit Sechskantkopf

Abmessung [mm]	SW	Artikel-Nr.	VPE [St]	PE [St]	Euro/PE
6 x 60	13	2230663	100	100	43,00
10 x 90	18	2231090	50	100	182,00
10 x 120	18	2231120	50	100	201,00
10 x 150	18	2231150	50	100	220,00

Nichtrostender Stahl V4A Lieferzeit: 5 Arbeitstage ab Werk Kupferzell

Abmessung [mm]	SW	Artikel-Nr.	VPE [St]	PE [St]	Euro/PE
10 x 95	17	2231236	50	100	864,00
10 x 105	17	2231240	50	100	1.085,00
10 x 115	17	2231245	50	100	1.157,00

Seite 7/6 Artikelgruppe 7



■ TSM-Muffe mit Stufengewinde

Abmessung [mm]	SW	Artikel-Nr.	VPE [St]	PE [St]	Euro/PE
M8/10					
6 x 55	13	2230001	50	100	96,00



■ TSM-Ansatzschraube

Abmessung [mm]	SW	Artikel-Nr.	VPE [St]	PE [St]	Euro/PE
6 x 55	10	2230002	100	100	61,00



■ TSM-Flachsenkopf

Abmessung [mm]	Artikel-Nr.	VPE [St]	PE [St]	Euro/PE
Für Kanalhalter mit Dämmhülse, VZ 30				
5 x 40	2230540	100	100	30,00
6 x 80	2230681	100	100	55,00

Seite 7/8 Artikelgruppe 7



■ Ankerbolzen FAZ II

Abmessung [mm]	Gewinde	Artikel-Nr.	VPE [St]	PE [St]	Euro/PE
FAZ 8/10	M8	221094871	50	100	115,00
FAZ 8/30	M8	221094877	50	100	145,00
FAZ 10/10	M10	221094981	50	100	165,00
FAZ 10/30	M10	221094983	25	100	186,00
FAZ 10/50	M10	221094984	20	100	204,00
FAZ 12/10	M12	221095419	20	100	255,00
FAZ 12/30	M12	221095421	20	100	274,00
FAZ 12/50	M12	221095446	20	100	311,00
FAZ 12/100	M12	221095470	20	100	555,00
FAZ 16/100	M16	221095865	10	100	1.012,00

Seite 7/8 Artikelgruppe 7



■ Ankerbolzen FAZ

Abmessung [mm]	Gewinde	Artikel-Nr.	VPE [St]	PE [St]	Euro/PE
FAZ 8/10 A4	M8	222068550	50	100	391,00
FAZ 8/30 A4	M8	222068552	50	100	410,00
FAZ 10/10 A4	M10	222068555	50	100	515,00
FAZ 10/30 A4	M10	2210091	25	100	620,00
FAZ 10/50 A4	M10	222068557	20	100	740,00
FAZ 12/10 A4	M12	222068560	20	100	840,00
FAZ 12/30 A4	M12	222068561	20	100	985,00
FAZ 12/50 A4	M12	222068562	20	100	1.165,00
FAZ 12/100 A4	M12	222068564	20	100	1.540,00

Seite 7/9 Artikelgruppe 7

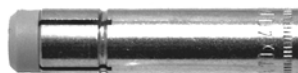

■ FZEA Zykon-Einschlaganker

Abmessung [mm]	Gewinde	Artikel-Nr.	VPE [St]	PE [St]	Euro/PE
Galvanisch verzinkt					
FZEA 10x40	M8	2171040	100	100	90,00
FZEA 12x40	M10	2171240	100	100	102,00
FZEA 14x40	M12	2171440	50	100	149,00

Nichtrostender Stahl V4A

FZEA 10x40	M8	2176040	100	100	735,00
FZEA 12x40	M10	2176240	100	100	940,00
FZEA 14x40	M12	2176440	50	100	1.712,00

Seite 7/10 Artikelgruppe 7

■ Bohr- und Setzwerkzeuge



■ Bohrer FZUB

Abmessung [mm]	passend für	Artikel-Nr.	VPE [St]	PE [St]	Euro/PE
----------------	-------------	-------------	----------	---------	---------

Nettopreis

Bohrer					
FZUB 10x40	FZEA 10x40	5301040	1	1	26,35
FZUB 12x40	FZEA 12x40	5301045	1	1	27,20
FZUB 14x40	FZEA 14x40	5301050	1	1	28,60



■ Einschlaggerät FZED

Abmessung [mm]	passend für	Artikel-Nr.	VPE [St]	PE [St]	Euro/PE
----------------	-------------	-------------	----------	---------	---------

Nettopreis

Einschlaggerät zur Montage mit Handhammer					
FZED 10x40	FZEA 10x40	5301080	1	1	9,05
FZED 12x40	FZEA 12x40	5301085	1	1	10,25
FZED 14x40	FZEA 14x40	5301090	1	1	13,45



■ Einschlaggerät FZEM

Abmessung [mm]	passend für	Artikel-Nr.	VPE [St]	PE [St]	Euro/PE
----------------	-------------	-------------	----------	---------	---------

Nettopreis

Einschlaggerät zur Montage mit Bohrhammer					
FZEM 10x40	FZEA 10x40	2210056	1	1	29,15
FZEM 12x40	FZEA 12x40	2210029	1	1	30,75
FZEM 14x40	FZEA 14x40	2210057	1	1	35,20



■ EA-Einschlaganker

Bezeichnung	Gewinde	Artikel-Nr.	VPE [St]	PE [St]	Euro/PE
-------------	---------	-------------	----------	---------	---------

Stahl, verzinkt

EA 6	M6	2101506	100	100	24,65
EA 8	M8	2100029	100	100	30,25
EA 10	M10	2100037	50	100	43,55
EA 12	M12	2100045	25	100	72,50
EA 16	M16	2100053	25	100	161,00

Nichtrostender Stahl V4A



EA 8	M8	2100031	100	100	325,00
EA 10	M10	2100039	50	100	485,00
EA 12	M12	2100049	50	100	725,00
EA 16	M16	2100055	25	100	1.550,00



■ Stahl-Einschlagstift für EA-Einschlaganker

Bezeichnung	Artikel-Nr.	VPE [St]	PE [St]	Euro/PE
-------------	-------------	----------	---------	---------

Nettopreis

6	5310067	1	1	5,10
8	5310083	1	1	5,70
10	5310105	1	1	6,90
12	5310121	1	1	8,60
16	5310164	1	1	11,70



■ AB Schwerlast-Anker

Bezeichnung	Gewinde	Artikel-Nr.	VPE [St]	PE [St]	Euro/PE
-------------	---------	-------------	----------	---------	---------

Stahl, verzinkt

AB 20/15	M12	2101121	10	100	640,00
AB 25/15	M16	2101162	5	100	1.262,00

Nichtrostender Stahl V4A



AB 20/15	M12	2100121	10	100	2.598,00
AB 25/15	M16	2100162	5	100	6.063,60



■ FZA Zykon-Anker mit Konusbolzen

Bezeichnung	Gewinde	Artikel-Nr.	VPE [St]	PE [St]	Euro/PE
-------------	---------	-------------	----------	---------	---------

Stahl, verzinkt

FZA 14 x 60	M10	2161460	10	100	614,00
FZA 18 x 80	M12	2161880	10	100	885,00
FZA 22 x 100	M16	2162201	10	100	2.109,00



Lieferzeit:

5 Arbeitstage ab Werk Kupferzell

Nichtrostender Stahl V4A

FZA 14 x 60	M10	2166460	10	100	2.584,00
FZA 18 x 80	M12	2166880	10	100	3.906,00
FZA 22 x 100	M16	2167201	10	100	6.031,00



■ FZA-I Zykon-Anker mit Innengewinde

Bezeichnung	Gewinde	Artikel-Nr.	VPE [St]	PE [St]	Euro/PE
-------------	---------	-------------	----------	---------	---------

Stahl, verzinkt

FZA 18 x 80 I	M10	2161881	10	100	885,00
FZA 22 x 100 I	M12	2162200	10	100	2.109,00
FZA 22 x 125 I	M12	2162225	10	100	2.534,00



Lieferzeit:

5 Arbeitstage ab Werk Kupferzell

Nichtrostender Stahl V4A

FZA 18 x 80 I	M10	2166881	10	100	3.335,00
FZA 22 x 100 I	M12	2167200	10	100	6.038,00
FZA 22 x 125 I	M12	2167225	10	100	7.119,00

■ Bohr- und Setzwerkzeug für FZA und FZA-I



■ Bohrer FZUB

Bezeichnung	Artikel-Nr.	VPE [St]	PE [St]	Euro/PE
-------------	-------------	----------	---------	---------

Nettopreis

FZUB 14x60	5301052	1	1	36,40
FZUB 18x80	5301055	1	1	66,60
FZUB 22x100	5301060	1	1	78,00



■ Einschlaggerät FZE

Bezeichnung	Artikel-Nr.	VPE [St]	PE [St]	Euro/PE
-------------	-------------	----------	---------	---------

Nettopreis

FZE 14	5311108	1	1	8,45
FZE 18	5301110	1	1	9,30
FZE 22	5301115	1	1	9,60

Seite 7/15

Artikelgruppe 7



■ Reaktionsanker RG M

Lieferzeit:
5 Arbeitstage ab Werk Kupferzell

Bezeichnung	Artikel-Nr.	VPE [St]	PE [St]	Euro/PE
Stahl, verzinkt				
RG M8 x 110	2210021	10	1	1,45
RG M10 x 130	2210061	10	1	2,10
RG M10 x 165	2210173	10	1	2,50
RG M12 x 160	2210062	10	1	2,85
RG M16 x 165	2210046	10	1	4,50
Nichtrostender Stahl V4A				
RG M8 x 110 A4	2210063	10	1	5,10
RG M10 x 130 A4	2210064	10	1	8,60
RG M12 x 160 A4	2210065	10	1	11,25



■ Mörtelpatrone RM

Lieferzeit:
5 Arbeitstage ab Werk Kupferzell

Bezeichnung	Artikel-Nr.	VPE [St]	PE [St]	Euro/PE
RM 8 für M8	2210018	10	1	3,15
RM 10 für M10	2210035	10	1	3,40
RM 12 für M12	2210037	10	1	3,60
RM 16 für M16	2210019	10	1	5,40



■ Maschinensetzgerät

Lieferzeit:
5 Arbeitstage ab Werk Kupferzell

Bezeichnung	Artikel-Nr.	VPE [St]	PE [St]	Euro/PE
RA-SDS	2210060	1	1	18,70

Nettopreis

Seite 7/16

Artikelgruppe 7



■ FHB II Highbond-Anker

Passende Mörtelpatrone auf Anfrage erhältlich.

Bezeichnung	Artikel-Nr.	VPE [St]	PE [St]	Euro/PE
Stahl, verzinkt				
10 x 60 / 10	221097070	10	1	5,95
10 x 60 / 60	221097074	10	1	7,95
12 x 75 / 10	221097257	10	1	7,05
12 x 75 / 25	221097268	10	1	7,80
12 x 75 / 60	221097274	10	1	8,60
16 x 95 / 30	221097281	10	1	10,40
16 x 95 / 60	221097286	10	1	12,20
Nichtrostender Stahl V4A				
10 x 60 / 10 A4	221097630	10	1	10,75
10 x 60 / 60 A4	221097633	10	1	15,25
12 x 75 / 25 A4	221097636	10	1	16,00
12 x 75 / 60 A4	221097638	10	1	18,85
16 x 95 / 30 A4	221097641	10	1	26,45
16 x 95 / 60 A4	221097642	10	1	29,20

Seite 7/17

Artikelgruppe 7



■ FIS HB 345 S Injektions-Mörtel

Bezeichnung	Artikel-Nr.	VPE [St]	PE [St]	Euro/PE
FIS HB 345 S	2210191	6	1	42,45

Nettopreis



■ FIS S Statikmischer

Bezeichnung	Artikel-Nr.	VPE [St]	PE [St]	Euro/PE
FIS S	2210190	10	1	1,45

Nettopreis



■ FIS AM Auspresspistole

Bezeichnung	Artikel-Nr.	VPE [St]	PE [St]	Euro/PE
FIS AM	2210169	1	1	47,40

Nettopreis



■ FIS Bürstenset

Bezeichnung	Artikel-Nr.	VPE [St]	PE [St]	Euro/PE
FIS Bürstenset	2210194	1	1	4,05

Nettopreis



■ ABG Ausbläser

Bezeichnung	Artikel-Nr.	VPE [St]	PE [St]	Euro/PE
ABG Ausbläser	2210126	1	1	19,25

Nettopreis

Seite 7/18

Artikelgruppe 7



■ FIS V Injektions-Mörtel

Bezeichnung	Artikel-Nr.	VPE [St]	PE [St]	Euro/PE
FIS V 360 S	2210165	6	1	37,55

Nettopreis

Seite 7/19

Artikelgruppe 7



■ FIS S Statikmischer

Bezeichnung	Artikel-Nr.	VPE [St]	PE [St]	Euro/PE
FIS S	2210190	10	1	1,45

Nettopreis

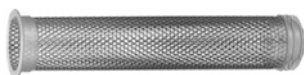

■ FIS H M Anker-/Siebhülse Metall

Bezeichnung	Artikel-Nr.	VPE [St]	PE [St]	Euro/PE
16 x 75 M	2210156	10	100	175,00
16 x 100 M	2210167	10	100	220,00
20 x 75 M	2210196	20	100	242,00
20 x 100 M	2210197	10	100	267,00



■ FIS G M Anker-/Gewindestange

Bezeichnung	Artikel-Nr.	VPE [St]	PE [St]	Euro/PE
Stahl, verzinkt				
8 x 100	2210157	10	100	154,00
8 x 125	2210200	10	100	177,00
10 x 95	2210201	10	100	193,00
10 x 145	2210168	10	100	217,00
12 x 105	2210203	10	100	221,00
12 x 150	2210204	10	100	328,00

Nichtrostender Stahl V4A



8 x 100 A4	2210193	10	100	553,00
10 x 95 A4	2210205	10	100	690,00
10 x 145 A4	2210206	10	100	756,00
12 x 150 A4	2210207	10	100	819,00



■ FIS E Anker-/Innengewindehülse

Bezeichnung	Artikel-Nr.	VPE [St]	PE [St]	Euro/PE
11 x 75 / M8	2210166	20	100	220,00
15 x 100 / M10	2210198	10	100	284,00
15 x 100 / M12	2210199	10	100	284,00

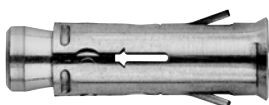

■ Hohldeckenanker FHY

Bezeichnung	Artikel-Nr.	VPE [St]	PE [St]	Euro/PE
FHY M8	2210170	25	100	292,00
FHY M10	2210171	20	100	425,00

■ Kippdübel



Bezeichnung	Gewindestange	Artikel-Nr.	VPE [St]	PE [St]	Euro/PE
① Kippdübel KV					
KV 8-100	M8 x 100	2120081	100	1	2,10
KV 8-200	M8 x 200	2120082	100	1	2,51
KV 8-300	M8 x 300	2120083	100	1	2,98
KV 8-500	M8 x 500	2120085	100	1	3,76

Kippdübel KG

② KG 8	M8 x 100	2128306	100	1	1,46
③ KG 10	M10 x 180	2120518	50	1	6,07



■ Klappdübel SK

Bezeichnung	Gewindestange	Artikel-Nr.	VPE [St]	PE [St]	Euro/PE
SK 10	M10 x 180	2123517	50	1	7,32



■ MEFA-WC-Befestigungen

Bezeichnung	Artikel-Nr.	VPE [St]	PE [St]	Euro/PE
WCB 606 c	8120048	100	1	1,10
WCB 607 c	8120056	100	1	1,25

Seite 7/22

Artikelgruppe 7

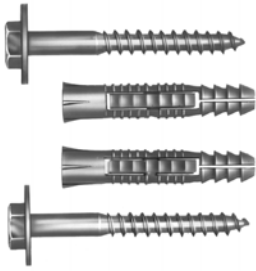

■ MEFA-Laschengarnituren

Bezeichnung	Artikel-Nr.	VPE [St]	PE [St]	Euro/PE
L 1 M8/50 10/44	8110018	100	1	1,20
L 2 M8/60 10/44	8110026	100	1	1,25
L 3 M8/70 10/60	8110034	100	1	1,45
L 4 M8/80 10/60	8110042	100	1	1,45
L 5 M8/90 10/60	8110050	100	1	1,50
L 6 M10/70 12/60	8110069	100	1	1,90
L 7 M10/80 14/80	8110077	100	1	2,25
L 8 M10/100 14/80	8110085	100	1	2,45

Seite 7/23

Artikelgruppe 7

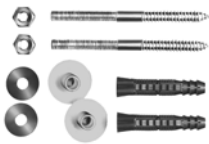

■ MEFA-Montagegarnituren

Bezeichnung	Artikel-Nr.	VPE [St]	PE [St]	Euro/PE
MEFA-Montagegarnitur A und AL				
A	8100012	50	1	1,50
AL	8100047	50	1	2,20
MEFA-Montagegarnitur B und C				
B	8100020	50	1	1,55
C	8100039	50	1	1,50

Seite 7/24

Artikelgruppe 7



■ RHE Atlas-Allzweck-Bohrkonsole

Bezeichnung	Artikel-Nr.	VPE [St]	PE [St]	Euro/PE
RHE 100	6651003	100	100	122,00
RHE 130	6651305	100	100	133,00
RHE 160	6651607	100	100	146,00
RHE 200	6651992	100	100	163,00
RHE 240	6652301	100	100	210,00

Seite 7/24

Artikelgruppe 7



■ Atlas-Radiatoren-Halterungen

Bezeichnung	Artikel-Nr.	VPE [St]	PE [St]	Euro/PE
HRR	6620555	50	100	137,00



■ RHP Atlas-Bohrkonsole

Bezeichnung	Artikel-Nr.	VPE [St]	PE [St]	Euro/PE
RHP 100	6620675	100	100	124,00
RHP 130	6620676	100	100	134,00
RHP 160	6620677	100	100	146,00
RHP 200	6620678	100	100	160,00
RHP 240	6620679	100	100	203,00



■ RHL Atlas-Bohrkonsole

Bezeichnung	Artikel-Nr.	VPE [St]	PE [St]	Euro/PE
RHL 100	6620685	100	100	218,00
RHL 130	6620686	100	100	246,00
RHL 160	6620687	100	100	389,00
RHL 200	6620688	100	100	400,00
RHL 240	6620689	100	100	292,00



■ AHL Atlas-Abstandhalter

Bezeichnung	Artikel-Nr.	VPE [St]	PE [St]	Euro/PE
AHL	6620596	100	100	121,00

Seite 8/1

Artikelgruppe 8



■ Doppio-Lüftungsschelle mit Schalldämmeinlage

Abmessung [DN]	Artikel-Nr.	VPE [St]	PE [St]	Euro/PE
Anschluß: Stufengewinde M8/M10				
DN 71	0449071	50	100	213,00
DN 80	0449080	50	100	222,00
DN 90	0449090	50	100	239,00
DN 100	0449100	50	100	259,00
DN 112	0449112	50	100	273,00
DN 125	0449125	50	100	287,00
DN 140	0449140	25	100	304,00
DN 150	0449150	25	100	316,00
DN 160	0449160	25	100	329,00
DN 180	0449180	25	100	353,00
DN 200	0449200	25	100	376,00
DN 224	0449224	10	100	426,00
DN 250	0449250	10	100	447,00
DN 280	0449280	10	100	514,00
DN 300	0449300	10	100	549,00
DN 315	0449315	10	100	569,00
DN 355	0449355	5	100	768,00
DN 400	0449400	5	100	842,00
DN 450	0449450	5	100	937,00
DN 500	0449500	1	100	1.091,00
DN 560	0449560	1	100	1.206,00
DN 600	0449600	1	100	1.300,00
DN 630	0449630	1	100	1.335,00

Seite 8/2-3

Artikelgruppe 8



■ Lüftungsrohrschelle mit Schalldämmeinlage

Abmessung [DN]	Artikel-Nr.	VPE [St]	PE [St]	Euro/PE
Anschluß: Gewinde M8				
DN 71	0430711	1	100	393,00
DN 80	0430801	1	100	407,00
DN 90	0430901	1	100	422,00
DN 100	0431001	1	100	423,00
DN 112	0431121	1	100	455,00
DN 125	0431251	1	100	484,00
DN 140	0431401	1	100	508,00
DN 150	0431501	1	100	571,00
DN 160	0431601	1	100	582,00
DN 180	0431801	1	100	692,00
DN 200	0432001	1	100	723,00
DN 224	0432241	1	100	751,00
DN 250	0432501	1	100	787,00
DN 280	0432801	1	100	876,00
DN 300	0433001	1	100	921,00

Seite 8/2-3

Artikelgruppe 8

Abmessung [DN]	Artikel-Nr.	VPE [St]	PE [St]	Euro/PE
Anschluß: Gewinde M8				
DN 315	0433151	1	100	941,00
DN 355	0433551	1	100	1.000,00
DN 400	0434001	1	100	1.082,00
DN 450	0434501	1	100	1.164,00
DN 500	0435001	1	100	1.231,00
DN 560	0435601	1	100	1.339,00

Anschluß: Gewinde M10

DN 71	0430712	1	100	398,00
DN 80	0430802	1	100	412,00
DN 90	0430902	1	100	427,00
DN 100	0431002	1	100	428,00
DN 112	0431122	1	100	460,00
DN 125	0431252	1	100	489,00
DN 140	0431402	1	100	513,00
DN 150	0431502	1	100	576,00
DN 160	0431602	1	100	587,00
DN 180	0431802	1	100	697,00
DN 200	0432002	1	100	728,00
DN 224	0432242	1	100	756,00
DN 250	0432502	1	100	792,00
DN 280	0432802	1	100	881,00
DN 300	0433002	1	100	926,00
DN 315	0433152	1	100	946,00
DN 355	0433552	1	100	1.005,00
DN 400	0434002	1	100	1.087,00
DN 450	0434502	1	100	1.169,00
DN 500	0435002	1	100	1.236,00
DN 560	0435602	1	100	1.344,00

Anschluß: Ohne Anschlußgewinde, ohne Schrauben

DN 224	0432240	1	100	670,00
DN 250	0432500	1	100	706,00
DN 280	0432800	1	100	795,00
DN 300	0433000	1	100	840,00
DN 315	0433150	1	100	860,00
DN 355	0433550	1	100	919,00
DN 400	0434000	1	100	1.001,00
DN 450	0434500	1	100	1.083,00
DN 500	0435000	1	100	1.150,00
DN 560	0435600	1	100	1.258,00
DN 630	0436300	1	100	1.544,00
DN 710	0437100	1	100	1.780,00
DN 800	0438000	1	100	2.009,00
DN 900	0439000	1	100	2.690,00
DN 1000	0440000	1	100	3.061,00
DN 1120	0441200	1	100	3.271,00
DN 1250	0442500	1	100	3.731,00

Mehrprijs für Anschlußgewinde ab DN 600

M10	1	100	143,00
M12	1	100	160,00
M16	1	100	218,00
1/2" Muffe	1	100	258,00
3/4" Muffe	1	100	283,00

Mehrprijs von Anschlußgewinde M10 auf ...

M12	1	100	17,00
M16	1	100	75,00
1/2" Muffe	1	100	115,00

Seite 8/4-5

Artikelgruppe 8



■ Lüftungsrohrschelle ohne Schalldämmeinlage

Abmessung [DN]	Artikel-Nr.	VPE [St]	PE [St]	Euro/PE
Anschluß: Gewinde M8				
DN 71	0430721	1	100	252,00
DN 80	0430811	1	100	258,00
DN 90	0430911	1	100	262,00
DN 100	0431011	1	100	265,00
DN 112	0431131	1	100	280,00
DN 125	0431261	1	100	295,00
DN 140	0431411	1	100	306,00
DN 150	0431511	1	100	315,00
DN 160	0431611	1	100	353,00
DN 180	0431811	1	100	423,00
DN 200	0432011	1	100	442,00
DN 224	0432251	1	100	458,00
DN 250	0432511	1	100	475,00
DN 280	0432811	1	100	535,00
DN 300	0433011	1	100	558,00
DN 315	0433161	1	100	570,00
DN 355	0433561	1	100	604,00
DN 400	0434011	1	100	648,00
DN 450	0434511	1	100	698,00
DN 500	0435011	1	100	736,00
DN 560	0435611	1	100	793,00

Anschluß: Gewinde M10

DN 71	0430722	1	100	257,00
DN 80	0430812	1	100	263,00
DN 90	0430912	1	100	267,00
DN 100	0431012	1	100	270,00
DN 112	0431132	1	100	285,00
DN 125	0431262	1	100	300,00
DN 140	0431412	1	100	311,00
DN 150	0431512	1	100	320,00
DN 160	0431612	1	100	358,00
DN 180	0431812	1	100	428,00
DN 200	0432012	1	100	447,00
DN 224	0432252	1	100	463,00
DN 250	0432512	1	100	480,00
DN 280	0432812	1	100	540,00
DN 300	0433012	1	100	563,00
DN 315	0433162	1	100	575,00
DN 355	0433562	1	100	609,00
DN 400	0434012	1	100	653,00
DN 450	0434512	1	100	703,00
DN 500	0435012	1	100	741,00
DN 560	0435612	1	100	798,00

Anschluß: Ohne Anschlußgewinde, ohne Schrauben

DN 71	0430720	1	100	166,00
DN 80	0430810	1	100	170,00
DN 90	0430910	1	100	172,00

Fortsetzung →

Seite 8/5

Artikelgruppe 8

■ Lüftungsrohrschelle ohne Schalldämmeinlage

Abmessung [DN]	Artikel-Nr.	VPE [St]	PE [St]	Euro/PE
DN 100	0431010	1	100	176,00
DN 112	0431130	1	100	194,00
DN 125	0431260	1	100	198,00
DN 140	0431410	1	100	204,00
DN 150	0431510	1	100	206,00
DN 160	0431610	1	100	209,00
DN 180	0431810	1	100	263,00
DN 200	0432010	1	100	280,00
DN 224	0432250	1	100	301,00
DN 250	0432510	1	100	314,00
DN 280	0432810	1	100	375,00
DN 300	0433010	1	100	390,00
DN 315	0433160	1	100	401,00
DN 355	0433560	1	100	434,00
DN 400	0434010	1	100	467,00
DN 450	0434510	1	100	515,00
DN 500	0435010	1	100	552,00
DN 560	0435610	1	100	597,00
DN 600	0436010	1	100	731,00
DN 630	0436310	1	100	849,00
DN 710	0437110	1	100	981,00
DN 800	0438010	1	100	1.097,00
DN 900	0439010	1	100	1.391,00
DN 1000	0440010	1	100	1.593,00
DN 1120	0441210	1	100	1.710,00
DN 1250	0442510	1	100	1.939,00

Seite 8/6

Artikelgruppe 8

■ Lüftungsrohrschelle mit Dämmelement



Abmessung [DN]	Rohr-Ø [mm]	Artikel-Nr.	VPE [St]	PE [St]	Euro/PE
für Gewindestabanschluß M8 oder M10, mit 1 Gewindestift M8/20, 1 Mutter M8 und 1 Dämmelement M8, vormontiert					
150	155	0448150	1	100	534,00
160	165	0448160	1	100	539,00
180	185	0448180	1	100	581,00
200	205	0448200	1	100	597,00
224	229	0448224	1	100	609,00
250	255	0448250	1	100	623,00
280	285	0448280	1	100	645,00
300	307	0448300	1	100	655,00
315	322	0448315	1	100	662,00
355	362	0448355	1	100	687,00
400	407	0448400	1	100	710,00
450	457	0448450	1	100	747,00
500	507	0448500	1	100	921,00
560	567	0448560	1	100	995,00

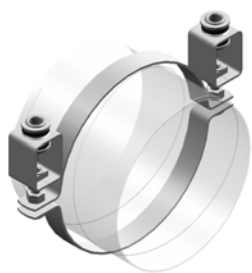

■ Lüftungsrohrschelle mit 2 Dämmelementen

Abmessung [DN]	Rohr-Ø [mm]	Artikel-Nr.	VPE [St]	PE [St]	Euro/PE
für Gewindestabanschluß M8 oder M10, mit 2 Verschlusschrauben M8/35, 4 Mutter M8 und 2 Dämmelementen M8, beigelegt					
600	609	0448600	1	100	1.115,00
630	639	0448630	1	100	1.239,00
710	719	0448710	1	100	1.364,00
800	810	0448800	1	100	1.475,00

für Gewindestabanschluß M8 oder M10, mit 2 Verschlusschrauben M10/35, 4 Mutter M10 und 2 Dämmelementen M10, **beigelegt**

900	910	0448909	1	100	1.767,00
1000	1012	0448910	1	100	1.962,00
1120	1132	0448911	1	100	2.073,00
1250	1262	0448912	1	100	2.293,00
1400	1412	0448914	1	100	2.943,00
1600	1612	0448916	1	100	3.171,00



■ DHL Dämmelement

Bezeichnung	Artikel-Nr.	VPE [St]	PE [St]	Euro/PE
M8	0783301	50	100	203,00
M10	0783302	50	100	211,00



■ Spiralrohr-Abhänger mit Schalldämmung

Bezeichnung	Artikel-Nr.	VPE [St]	PE [St]	Euro/PE
Spiralrohr-Abhänger	0590042	50	100	185,00

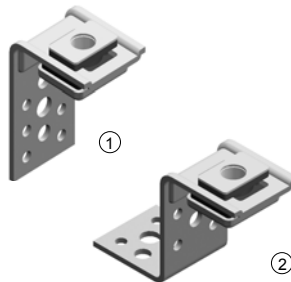

■ Kanalhalter "SD" mit verschiebbarem Schalldämmelement

Hinweis:
Für Gewindestangen M8 und M10

Voraussichtlich verfügbar ab April 2007

Bezeichnung	Artikel-Nr.	VPE [St]	PE [St]	Euro/PE
① L-Form, mit verschiebbarem Schalldämmelement				
V-SD-L vz. 65 mm	0590020	50	100	110,00
② Z-Form, mit verschiebbarem Schalldämmelement				
V-SD-Z vz. 55 mm	0590028	50	100	110,00

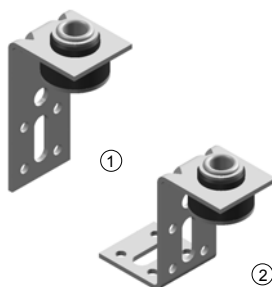

■ Kanalhalter "SD" mit Schalldämmung

Hinweis:
Für Gewindestangen M8 und M10

① L-Form, nicht genietet				
SD-LL 80 mm	0590022	50	100	100,00
① L-Form, genietet				
SD-LSN 80 mm	0590011	50	100	184,00
SD-LLN 80 mm	0590014	50	100	132,00
SD-LLN 165 mm	0590016	50	100	164,00
SD-LLN 255 mm	0590018	50	100	196,00
① L-Form, genietet für Steigkanäle				
SD-LSK 80 mm	0590031	50	100	260,00
② Z-Form, nicht genietet				
SD-ZL 65 mm	0590027	50	100	100,00
② Z-Form, genietet				
SD-ZLN 65 mm	0590026	50	100	132,00
SD-ZSN 65 mm	0590025	50	100	184,00

Seite 8/11

Artikelgruppe 8

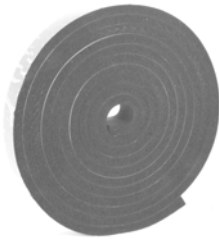

■ **Dämmauflage LK, selbstklebend**

Abmessung [mm]	Artikel-Nr.	VPE [m]	PE [Rolle]	Euro/PE
LK 25 x 13	7250025	7	1	11,80
LK 35 x 13	7250035	7	1	15,40
LK 45 x 13	7250045	7	1	20,00

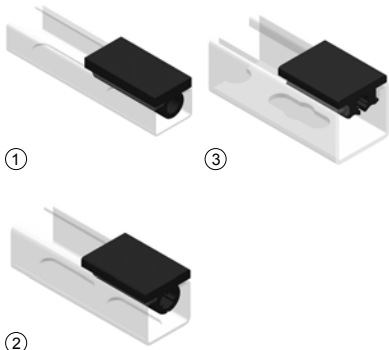

■ **Kanalschienen-gummi KG**

Abmessung [mm]	Artikel-Nr.	VPE [m/Rolle]	PE [m]	Euro/PE
① KG 27/18	7100019	20	1	3,50
② KG 35	7100035	20	1	5,05
③ KG 45	7100045	20	1	5,60

Stex-Schienengummi: Siehe Artikelgruppe 2

Seite 8/12

Artikelgruppe 8



■ **Trapezblechhänger mit Schalldämmung**

Bezeichnung	Artikel-Nr.	VPE [St]	PE [St]	Euro/PE
LL A	0783840	100	1	2,60

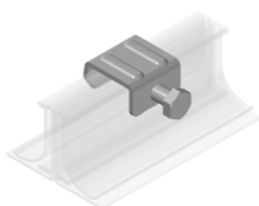

■ **Kanalklammer Größe 1**

Bezeichnung	Artikel-Nr.	VPE [St]	PE [St]	Euro/PE
Kanalklammer Gr. 1	0593001	50	100	51,00

Seite 8/12

Artikelgruppe 8



■ **Bohrschrauben DIN 7504 K**

Bezeichnung	Artikel-Nr.	VPE [St]	PE [St]	Euro/PE
Form K vz. 4,2 x 13	3700413	500	100	5,20
Form K vz. 4,2 x 16	3700416	500	100	6,20
Form K vz. 4,2 x 19	3700419	500	100	6,80

Seite 8/13

Artikelgruppe 8



■ **Kanaldichtband**

Bezeichnung [mm]	Länge [m]	Artikel-Nr.	VPE [Rollen]	PE [Rolle]	Euro/PE
9 x 4	20	725110904	5	1	2,50
12 x 4	20	725111204	5	1	3,30
15 x 4	20	725111504	5	1	4,20



■ **Kanaldichtpaste**

Bezeichnung	Artikel-Nr.	VPE [St]	PE [St]	Euro/PE
310 ml Kartusche	725100310	20	1	3,25



■ **Kaltschrumpfband**

Bezeichnung [mm]	Länge [m]	Artikel-Nr.	VPE [Rollen]	PE [Rolle]	Euro/PE
50	15	725120050	20	1	21,30
75	15	725120070	20	1	29,30
100	15	725120100	10	1	41,50



■ Polycell 2000,
PE-Isolierschlauch

Isolierdicke x Rohr-Ø [mm]	Artikel-Nr.	VPE [m]	PE [m]	Euro/PE
9 x 12	7720120	420	1	1,25
13 x 12	7730120	260	1	1,85
20 x 12	7740123	120	1	3,05
27 x 12	7750120	80	1	3,45
9 x 15	7720150	320	1	1,30
13 x 15	7730150	220	1	1,85
20 x 15	7740158	150	1	3,20
27 x 15	7750150	96	1	3,70
9 x 18	7720180	300	1	1,30
13 x 18	7730180	200	1	2,05
20 x 18	7740182	140	1	3,30
26 x 18	7750180	80	1	4,75
9 x 22	7720220	260	1	1,35
13 x 22	7730220	170	1	2,25
20 x 22	7740220	110	1	3,55
26 x 22	7750220	80	1	5,20
9 x 28	7720280	200	1	1,40
13 x 28	7730280	130	1	2,80
20 x 28	7740298	96	1	4,10
25 x 28	7750285	70	1	5,35
9 x 34	7720340	150	1	1,50
13 x 34	7730340	110	1	3,00
20 x 34	7740344	70	1	4,60
25 x 34	7750340	60	1	7,15
9 x 42	7720420	120	1	1,80
13 x 42	7730420	90	1	3,05
20 x 42	7740425	62	1	7,00
25 x 42	7750420	50	1	8,60
9 x 48	7720480	60	1	2,30
13 x 48	7730480	50	1	3,65
20 x 48	7740484	54	1	7,95
9 x 54	7720540	70	1	2,40
20 x 54	7740549	48	1	9,45
13 x 57	7730570	52	1	3,80
25 x 57	7750579	34	1	13,15
9 x 60	7720600	60	1	2,65
20 x 60	7740603	40	1	9,50
9 x 76	7720760	48	1	13,65
13 x 76	7730760	22	1	4,25
20 x 76	7740778	30	1	5,80
25 x 76	7750765	24	1	10,75
9 x 89	7720891	34	1	16,45
13 x 89	7730890	20	1	4,80
20 x 89	7740891	24	1	19,00
9 x 102	7721020	28	1	5,05
13 x 102	7731020	18	1	16,35
9 x 108	7721080	26	1	5,25
13 x 108	7731080	14	1	16,35
13 x 114	7731141	14	1	16,90



■ Steinojet, PE-Isolierschlauch
mit Schnellklebeverschluß

Isolierdicke x Rohr-Ø [mm]	Artikel-Nr.	VPE [m]	PE [m]	Euro/PE
9 x 12	7780312	180	1	2,20
9 x 15	7780315	140	1	2,20
13 x 15	7780415	96	1	2,90
20 x 15	7780215	60	1	3,65
9 x 18	7780318	126	1	2,35
13 x 18	7780418	90	1	2,95
20 x 18	7780218	60	1	4,10
9 x 22	7780322	100	1	2,45
13 x 22	7780422	76	1	3,15
20 x 22	7780222	50	1	4,30
9 x 28	7780328	90	1	2,80
13 x 28	7780428	60	1	3,40
20 x 28	7780228	40	1	4,80
9 x 34	7780334	70	1	3,05
13 x 34	7780434	48	1	4,10
20 x 34	7780234	36	1	5,30
9 x 42	7780342	50	1	3,55
13 x 42	7780442	76	1	4,85
20 x 42	7780242	30	1	6,10
9 x 48	7780348	44	1	4,20
13 x 48	7780448	60	1	5,45
20 x 48	7780248	24	1	7,05

Seite 9/3

Artikelgruppe 9



■ Steinoflex-Isolierschlauch

Isolierdicke x Rohr-Ø [mm]	Artikel-Nr.	VPE [m]	PE [m]	Euro/PE
4 x 15	7794160	100/800	1	0,90
4 x 18	7794195	100/800	1	1,00
4 x 22	7794233	100/800	1	1,20
4 x 28	7794292	100/600	1	1,30
4 x 34	7794357	100/600	1	1,45
4 x 42	7794438	100/400	1	1,60



■ Isolierschlauch für Abflußrohre mit Schutzmantel PE, rot

Isolierdicke x Rohr-Ø [mm]	Artikel-Nr.	VPE [m]	PE [m]	Euro/PE
NW 50	7796505	100	1	2,00
NW 70	7796705	80	1	2,25
NW 100	7797005	60	1	2,85
NW 125	7797255	50	1	4,55
NW 150	7797505	40	1	6,80

Seite 9/4

Artikelgruppe 9



■ Steinoflex-Isolierschlauch Ultra mit Schutzmantel PE, rot

Isolierdicke x Rohr-Ø [mm]	Artikel-Nr.	VPE [m]	PE [m]	Euro/PE
9 x 10	7790910	170	1	2,30
9 x 12	7790912	170	1	2,30
9 x 15	7790915	150	1	2,35
9 x 18	7790918	140	1	2,50
9 x 22	7790922	100	1	2,65
9 x 28	7790928	80	1	3,15
9 x 34	7790934	60	1	3,55
13 x 10	7792010	106	1	2,80
13 x 12	7792012	106	1	2,80
13 x 15	7792015	100	1	3,05
13 x 18	7792018	100	1	3,20
13 x 22	7792022	80	1	3,40
13 x 28	7792028	60	1	3,75
13 x 34	7792034	40	1	4,65
20 x 12	7793122	70	1	3,35
20 x 15	7793159	60	1	3,75
20 x 18	7793183	56	1	4,70
20 x 22	7793226	40	1	4,75
20 x 28	7793280	40	1	5,15

Seite 9/5

Artikelgruppe 9



■ Steinoflex-Dämmblock

Isolierdicke x Rohr-Ø [mm]	Artikel-Nr.	VPE [m]	PE [m]	Euro/PE
13 x 15	7771315	120	1	3,55
13 x 18	7771318	120	1	3,80
13 x 22	7771322	80	1	4,05
13 x 28	7771328	70	1	4,80
27 x 15	7772715	70	1	6,70
26 x 18	7772618	70	1	7,35
26 x 22	7772622	50	1	8,30
25 x 28	7772528	50	1	9,10

Seite 9/6

Artikelgruppe 9



■ Isolierklebeband SK, grau, selbstklebend

Abmessung [mm]	Länge [m]	Artikel-Nr.	VPE [Rollen]	PE [Rolle]	Euro/PE
50 x 3	15	7320122	10	1	16,65

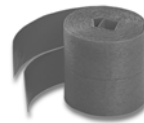

■ Isolierband NK, rot, beschichtet

Abmessung [mm]	Länge [m]	Artikel-Nr.	VPE [Rollen]	PE [St]	Euro/PE
50 x 2	2x5 m	7320097	2 x 5m	1 VPE	10,30



■ Isolierklebeband SK, rot, beschichtet, selbstklebend

Abmessung [mm]	Länge [m]	Artikel-Nr.	VPE [Rollen]	PE [Rolle]	Euro/PE
50 x 4	5	7320105	10	1	10,30



■ Verarbeitungszubehör

Lieferzeit:
5 Arbeitstage ab
Werk Kupferzell

Bezeichnung	Artikel-Nr.	VPE [St]	PE [St]	Euro/PE
-------------	-------------	----------	---------	---------

Nettopreis

① Mini-Schlitzmesser	5929030	1	1	1,10
② Klammern	5929059	100	100	2,40

Seite 9/7

Artikelgruppe 9

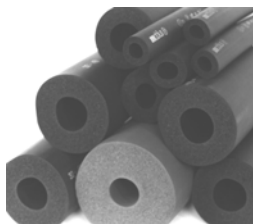

■ **Isolierschlauch Kautschuk W**

Isolierdicke x Rohr-Ø [mm]	Artikel-Nr.	VPE [m]	PE [m]	Euro/PE
9 x 15	7090915	160	1	2,25
13 x 15	7091315	130	1	2,45
24 x 15	7092415	40	1	6,75
9 x 18	7090918	140	1	2,35
13 x 18	7091318	100	1	2,65
24 x 18	7092418	36	1	8,05
9 x 22	7090922	120	1	2,55
13 x 22	7091322	90	1	2,90
24 x 22	7092422	30	1	8,50
9 x 28	7090928	76	1	2,90
13 x 28	7091328	60	1	3,55
24 x 28	7092428	30	1	9,65
36 x 28	7093628	18	1	16,60
9 x 34	7090934	80	1	3,30
20 x 34	7092034	32	1	6,10
36 x 34	7093634	16	1	19,15
9 x 42	7090942	70	1	3,55

Seite 9/8

Artikelgruppe 9



■ **Isolierschlauch Kautschuk K**

Isolierdicke x Rohr-Ø [mm]	Artikel-Nr.	VPE [m]	PE [m]	Euro/PE
13 x 12	7081312	110	1	2,20
9 x 15	7080915	140	1	2,00
13 x 15	7081315	90	1	2,30
9 x 18	7080918	120	1	2,10
13 x 18	7081318	80	1	2,50
9 x 22	7080922	100	1	2,30
13 x 22	7081322	70	1	2,70
9 x 28	7080928	80	1	2,60
13 x 28	7081328	54	1	3,40
20 x 28	7082028	34	1	4,75
9 x 34	7080934	60	1	2,90
20 x 34	7082034	30	1	5,80
20 x 42	7082042	24	1	6,85

Seite 9/9

Artikelgruppe 9

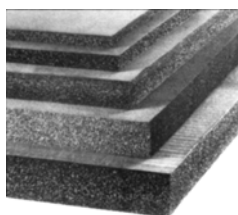

■ **Isolierplatte K**

Isolierdicke [mm]	LxB [m]	Artikel-Nr.	VPE [m²]	PE [m²]	Euro/PE
selbstklebend, endlos					
6	30 x 1	7080106	30	1	31,10
9	20 x 1	7080109	20	1	34,80
13	14 x 1	7080113	14	1	40,20
16	12 x 1	7080116	12	1	47,50
19	10 x 1	7080119	10	1	53,30
25	8 x 1	7080125	8	1	68,65
32	6 x 1	7080132	6	1	83,65

Seite 9/10

Artikelgruppe 9



■ **Isolierstreifen selbstklebend**
für Isolierschlauch Kautschuk W

Bezeichnung	Abmessung [mm]	Länge [m]	Artikel-Nr.	VPE [Rolle]	PE [Rolle]	Euro/PE
grau	3 x 50	15	7099999	1	1	26,35



■ **Gewebe-Selbstklebeband**

Bezeichnung	Abmessung [B x L]	Artikel-Nr.	VPE [Rolle]	PE [Rolle]	Euro/PE
schwarz	38 mm x 50 m	7320079	1	1	31,65
grau	38 mm x 50 m	7320087	1	1	31,65
rot	38 mm x 50 m	7320082	1	1	31,65

Seite 9/10

Artikelgruppe 9



■ Klebeband, transparent

Bezeichnung	Länge [m]	Artikel-Nr.	VPE [Rolle]	PE [Rolle]	Euro/PE
transparent 38 mm	66	5921058	1	1	4,40



■ Alu-Selbstklebeband AF Aluminiumbedampft

Bezeichnung	Länge [m]	Artikel-Nr.	VPE [Rolle]	PE [Rolle]	Euro/PE
alu 50 mm	50	7320111	1	1	20,05



■ Spezialkleber siliconfrei

Bezeichnung	Artikel-Nr.	VPE [St]	PE [St]	Euro/PE
0,250 l mit Pinsel	7970025	1	Dose	11,85
0,425 l ohne Pinsel	7970056	1	Dose	14,80
2,500 l ohne Pinsel	7970071	1	Kanister	57,45

Seite 9/11

Artikelgruppe 9



■ Isolierschlauch-Polyester mit Dampfsperffolie

Rohr-Ø [mm]	Isolierdicke [mm]	Artikel-Nr.	VPE [m]	PE [m]	Euro/PE
12-15	4	7300107	250	1	0,90
18	4	7300018	250	1	1,05
22	4	7300026	250	1	1,20
28	4	7300034	250	1	1,30
35	4	7300042	250	1	1,50
42	4	7300050	50	1	1,65
48	4	7300069	50	1	1,90
60	4	7300077	50	1	2,00
75-80	4	7302908	50	1	2,25
81-90	4	7303007	50	1	2,60
108-120	4	7303106	50	1	3,20

Seite 9/11

Artikelgruppe 9



■ Isolierschlauch-Polyester mit Dampfsperffolie

Rohr-Ø [mm]	Isolierdicke [mm]	Artikel-Nr.	VPE [m]	PE [m]	Euro/PE
75-80	10	7303904	50	1	7,50
81-90	10	7304003	50	1	9,50
108-120	10	7304102	50	1	10,55

Seite 9/12

Artikelgruppe 9



■ Isolierstreifen-Polyester mit Dampfsperffolie

Breite [mm]	Isolierdicke [mm]	Artikel-Nr.	VPE [m]	PE [m]	Euro/PE
ohne Klebestreifen					
70	2	7310056	50	1	0,40
70	4	7310064	50	1	0,65
100	2	7310102	50	1	0,65
100	4	7310110	50	1	0,95

mit Klebestreifen

70	2	7313071	50	1	1,70
70	4	7313578	50	1	1,85
100	2	7313101	50	1	2,15
100	4	7313608	50	1	2,35

Seite 9/12

Artikelgruppe 9



■ Isolierstreifen-Polyester ohne Dampfsperffolie

Breite [mm]	Isolierdicke [mm]	Artikel-Nr.	VPE [m]	PE [m]	Euro/PE
ohne Klebestreifen					
70	2	7310013	50	1	0,35
100	2	7310021	50	1	0,45
mit Klebestreifen					
70	2	7312075	50	1	1,35
100	2	7312105	50	1	1,75

Seite 10/1

Artikelgruppe 10



■ Locher Paste 2000

Bezeichnung	Artikel-Nr.	VPE [St]	PE [St]	Euro/PE
Tube 250 g	5890010	20	1	4,90
Dose 400 g	5890020	18	1	7,85
Dose 850 g	5890030	18	1	13,15

Seite 10/2

Artikelgruppe 10



■ Locher Paste Solar

Bezeichnung	Artikel-Nr.	VPE [St]	PE [St]	Euro/PE
Dose 250 g	5902003	20	1	28,10

Seite 10/2

Artikelgruppe 10



■ Zinkspray -Zinkgrundierung- (Zinkgrau)

Bezeichnung	Artikel-Nr.	VPE [St]	PE [St]	Euro/PE
Nettopreis				
Dose 400 ml	5920001	1	1	9,00
		12	1	6,90
		36	1	5,80
		60	1	4,85

Seite 10/3

Artikelgruppe 10



■ Zinkausbesserungsspray (Silber, hell)

Bezeichnung	Artikel-Nr.	VPE [St]	PE [St]	Euro/PE
Nettopreis				
Dose 400 ml	5920002	1	1	8,80
		12	1	6,75
		36	1	5,60
		60	1	4,75

Seite 10/3

Artikelgruppe 10



■ **SDS-plus
Hi-Performance-Bohrer**

Bohrer-Ø [mm]	Länge [m]	Artikel-Nr.	VPE [St]	PE [St]	Euro/PE
5,0	110	51305110	1	1	4,95
5,0	160	51305150	1	1	8,15
6,0	110	51306110	1	1	5,10
6,0	160	51306160	1	1	6,10
6,0	210	51306210	1	1	9,20
6,0	260	51306260	1	1	10,50
6,5	110	51307110	1	1	6,25
8,0	110	51308110	1	1	6,95
8,0	160	51308160	1	1	7,55
8,0	210	51308210	1	1	8,85
8,0	260	51308260	1	1	11,05
10,0	160	51310160	1	1	8,40
10,0	210	51310210	1	1	10,50
10,0	260	51310260	1	1	12,50
11,0	160	51311160	1	1	9,85
12,0	160	51312160	1	1	9,30
12,0	210	51312200	1	1	15,95
12,0	260	51312266	1	1	14,60
13,0	160	51313160	1	1	11,95
14,0	210	51314200	1	1	14,55
14,0	310	51314300	1	1	17,05
15,0	160	51315160	1	1	15,40
16,0	210	51316200	1	1	28,70
16,0	310	51316300	1	1	21,25
18,0	300	51318300	1	1	39,20
20,0	200	51320200	1	1	38,70
20,0	300	51320300	1	1	44,40
22,0	250	51322250	1	1	55,90

Seite 10/4

Artikelgruppe 10



■ **Trennscheibe
MEFAFLEX**

Bezeichnung	Ø [mm]	Artikel-Nr.	VPE [St]	PE [St]	Euro/PE
Nettopreis					
MEFAFLEX	125	5370125	10	1	1,75

Seite 11/1

Artikelgruppe 11

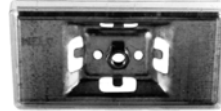

■ **Info-Schildersystem Halter**

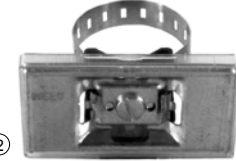
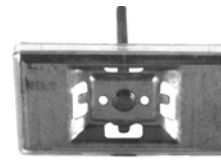

Bezeichnung	Artikel-Nr.	VPE [St]	PE [St]	Euro/PE
① Schraubhalter	5030230	25	1	1,65
② Schweißhalter	5030220	25	1	1,95
③ Universalhalter	5030210	25	1	2,90



■ **Info-Leerschilder**

Bezeichnung	Artikel-Nr.	VPE [St]	PE [St]	Euro/PE
rot	5030110	25	1	0,70
blau	5030120	25	1	0,70
grün	5030130	25	1	0,70
gelb	5030140	25	1	0,70
grau	5030150	25	1	0,70
weiß	5030160	25	1	0,70



■ **Zubehör**

Bezeichnung	Artikel-Nr.	VPE [St]	PE [St]	Euro/PE
Spannband, verzinkt	5030300	5 m	1 VPE	7,30
Spannband, V2A	5030305	5 m	1 VPE	12,00
Kunststoffdeckel	5030215	1	1	0,80

Seite 11/2

Artikelgruppe 11

Bezeichnung	Artikel-Nr.	VPE [St]	PE [St]	Euro/PE
-------------	-------------	-------------	------------	---------

Info-Schriftleisten, weiß

Leerleiste	5030000	1	1	0,40
-------------------	---------	---	---	------

Firmeneindruck auf Schilder **Nettopreis**

Klischeekosten bis 3 Zeilen Text	50,00			
---	-------	--	--	--

Druckkosten, einfarbig

Nettopreis

0000041	ab 50	1	0,80
	ab 100	1	0,50
	ab 250	1	0,25
	ab 500	1	0,15

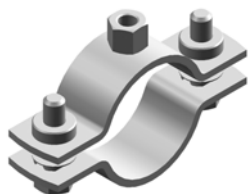

■ **Rohrschelle Typ "SP", zweiteilig, verzinkt**

Zugelassen nach den VdS-Richtlinien für Sprinkleranlagen VdS 2092, Planung und Einbau

Spannbereich [mm] Artikel-Nr. VPE [St] PE [St] Euro/PE ≥ 10 St. ≥ 25 St.

Anschluß: M8

Spannbereich [mm]	[Zoll]	Artikel-Nr.	VPE [St]	PE [St]	Euro/PE	≥ 10 St.	≥ 25 St.
20-23	1/2"	0473022	1	100	341,00	307,00	284,00
25-28	3/4"	0473027	1	100	347,00	312,00	289,00
32-35	1"	0473034	1	100	356,00	321,00	297,00
41-46	1 1/4"	0473042	1	100	366,00	329,00	305,00
48-55	1 1/2"	0473048	1	100	374,00	337,00	312,00
57-61	2"	0473060	1	100	380,00	342,00	317,00

Anschluß: M10

20-23	1/2"	0474022	1	100	347,00	312,00	289,00
25-28	3/4"	0474027	1	100	353,00	318,00	294,00
32-35	1"	0474034	1	100	362,00	326,00	302,00
41-46	1 1/4"	0474042	1	100	372,00	335,00	310,00
48-55	1 1/2"	0474048	1	100	380,00	342,00	317,00
57-61	2"	0474060	1	100	386,00	348,00	322,00
70-76	2 1/2"	0474076	1	100	553,00	498,00	461,00
84-90	3"	0475089	1	100	571,00	514,00	476,00
105-112		0475108	1	100	650,00	585,00	542,00
114-118	4"	0475114	1	100	668,00	602,00	557,00

Anschluß: M12

132-137		0476133	1	100	719,00	647,00	599,00
139-144	5"	0476140	1	100	730,00	657,00	608,00
157-162		0476159	1	100	797,00	717,00	664,00
164-168		0476168	1	100	862,00	775,00	718,00

Anschluß: M16

219	8"	0477219	1	100	3.064,00	2.757,00	2.553,00
-----	----	---------	---	-----	----------	----------	----------

Anschluß: M20

273	10"	0478273	1	100	3.553,00	3.198,00	2.961,00
-----	-----	---------	---	-----	----------	----------	----------



■ **Rohrschlaufe "R", einteilig, verzinkt**

Montagezubehör:

- Adapter-Blattschraube
- Adapter-Befestigungsöse

Abmessung [mm]	Rohr-Ø [mm]	Artikel-Nr.	VPE [St]	PE [St]	Euro/PE
1/2"	21,3	0340014	1	100	40,00
3/4"	26,9	0340022	1	100	40,00
1"	33,7	0340030	1	100	40,00
1 1/4"	42,4	0340049	1	100	46,00
1 1/2"	48,3	0340057	1	100	46,00
2"	60,3	0340065	1	100	51,00

Abmessung [mm]	Gewinde	Artikel-Nr.	VPE [St]	PE [St]	Euro/PE
Adapter-Blattschraube					
BA 8x20	M8x20	0353820	50	100	65,00
BA 8x40	M8x40	0353840	50	100	72,00
Adapter-Befestigungsöse					
BO 25- 8	M8	0350152	50	100	110,00
BO 25-10	M10	0350174	50	100	110,00

C-Profilschienen und Konsolen:

Siehe Artikelgruppe 2

■ **Inoxina - Rohrschelle zweiteilig mit Schalldämmeinlage EPDM**



Abmessung [mm]	Material [mm]	Artikel-Nr.	VPE [St]	PE [St]	Euro/PE
----------------	---------------	-------------	----------	---------	---------

V4A

Anschluß: Gewinde M8

14-18	20x1,5	051001018	100	100	272,00
19-23	20x1,5	051001023	100	100	272,00
25-29	20x1,5	051001029	100	100	284,00
31-35	20x1,5	051001035	100	100	305,00
41-45	20x1,5	051001043	50	100	317,00
48-54	20x1,5	051001054	50	100	346,00
57-63	20x2,0	051001063	50	100	474,00

Anschluß: Gewinde M10

64-67	20x2,0	051002067	25	100	546,00
70-76	20x2,0	051002076	25	100	548,00
86-91	20x2,0	051002091	25	100	564,00
108-116	20x2,5	051002116	25	100	786,00



■ **Edelstahlroherschelle,
zweiteilig mit
Schalldämmeinlage EPDM**

Lieferzeit Standardprogramm:
2 Arbeitstage ab Werk Kuperzell

Abmessung [mm]	Material [mm]	Artikel-Nr.	VPE [St]	PE [St]	Euro/PE
-------------------	------------------	-------------	-------------	------------	---------

V4A

Anschluß: Gewinde M8

15-20	20x1,5	0498174	1	100	488,00
21-25	20x1,5	0498175	1	100	489,00
26-30	20x1,5	0498176	1	100	497,00
31-34	20x1,5	0498177	1	100	498,00
35-40	20x1,5	0498178	1	100	506,00
41-45	20x1,5	0498179	1	100	507,00

Anschluß: Gewinde M10

47-52	20x2,0	0498210	1	100	610,00
53-57	20x2,0	0498211	1	100	622,00
58-64	20x2,0	0498212	1	100	628,00
65-70	20x2,0	0498213	1	100	686,00
72-80	20x2,0	0498214	1	100	703,00
82-90	20x2,0	0498215	1	100	806,00
93-100	20x2,0	0498216	1	100	816,00
102-107	20x2,0	0498217	1	100	833,00
108-116	20x2,0	0498218	1	100	936,00

Anschluß: Gewinde M12

102-107	25x3,0	0490317	1	100	1.248,00
108-116	25x3,0	0490318	1	100	1.391,00
119-127	25x3,0	0496319	1	100	1.422,00
128-132	25x3,0	0496320	1	100	1.672,00
133-141	25x3,0	0496321	1	100	1.693,00
142-149	25x3,0	0496322	1	100	1.714,00
150-158	25x3,0	0496323	1	100	1.755,00
159-163	25x3,0	0496324	1	100	2.019,00
164-168	25x3,0	0496325	1	100	2.019,00

Anschluß: Gewinde M16

174-182	35x4,0	0490426	1	100	3.192,00
192-200	35x4,0	0490428	1	100	3.596,00
201-205	35x4,0	0490429	1	100	3.776,00
206-214	35x4,0	0490430	1	100	3.836,00
215-225	35x4,0	0490431	1	100	3.895,00
241-248	35x4,0	0492434	1	100	4.334,00
250-257	35x4,0	0492435	1	100	4.412,00
272-277	35x4,0	0492438	1	100	4.522,00

Ohne Anschluß, ohne Verschlussschrauben

321-325	50x5,0	0494046	1	100	6.293,00
351-360	50x5,0	0494051	1	100	6.789,00
361-370	50x5,0	0494052	1	100	7.024,00
401-410	50x5,0	0494056	1	100	7.551,00

- Sondergrößen und weitere Anschlußgewinde auf Anfrage lieferbar. -



■ **Edelstahlroherschelle,
zweiteilig mit
Schalldämmeinlage EPDM**

Lieferzeit Standardprogramm:
2 Arbeitstage ab Werk Kuperzell

Abmessung [mm]	Material [mm]	Artikel-Nr.	VPE [St]	PE [St]	Euro/PE
-------------------	------------------	-------------	-------------	------------	---------

V2A

Anschluß: Gewinde M8

15-20	20x1,5	0468174	1	100	454,00
21-25	20x1,5	0468175	1	100	457,00
26-30	20x1,5	0468176	1	100	461,00
31-34	20x1,5	0468177	1	100	466,00
35-40	20x1,5	0468178	1	100	470,00
41-45	20x1,5	0468179	1	100	475,00

Anschluß: Gewinde M10

47-52	20x2,0	0468210	1	100	557,00
53-57	20x2,0	0468211	1	100	562,00
58-64	20x2,0	0468212	1	100	567,00
65-70	20x2,0	0468213	1	100	624,00
72-80	20x2,0	0468214	1	100	637,00
82-90	20x2,0	0468215	1	100	736,00
93-100	20x2,0	0468216	1	100	745,00
102-107	20x2,0	0468217	1	100	758,00
108-116	20x2,0	0468218	1	100	853,00

Anschluß: Gewinde M12

102-107	25x3,0	0460317	1	100	1.023,00
108-116	25x3,0	0460318	1	100	1.143,00
119-127	25x3,0	0466319	1	100	1.167,00
128-132	25x3,0	0466320	1	100	1.388,00
133-141	25x3,0	0466321	1	100	1.399,00
142-149	25x3,0	0466322	1	100	1.413,00
150-158	25x3,0	0466323	1	100	1.447,00
159-163	25x3,0	0466324	1	100	1.669,00
164-168	25x3,0	0466324	1	100	1.679,00

Anschluß: Gewinde M16

174-182	35x4,0	0462426	1	100	2.638,00
192-200	35x4,0	0462428	1	100	2.989,00
201-205	35x4,0	0462429	1	100	3.144,00
206-214	35x4,0	0462430	1	100	3.184,00
215-225	35x4,0	0462431	1	100	3.235,00
241-248	35x4,0	0462434	1	100	3.615,00
250-257	35x4,0	0462435	1	100	3.674,00
272-277	35x4,0	0462438	1	100	3.756,00

Ohne Anschluß, ohne Verschlussschrauben

321-325	50x5,0	0464046	1	100	5.476,00
351-360	50x5,0	0464051	1	100	5.897,00
361-370	50x5,0	0464052	1	100	6.106,00
401-410	50x5,0	0464056	1	100	6.551,00

- Sondergrößen und weitere Anschlußgewinde auf Anfrage lieferbar. -

Legierungszuschläge für Produkte aus Edelstahl werden zum jeweils am Tage der Auftragserteilung gültigen Satz berechnet

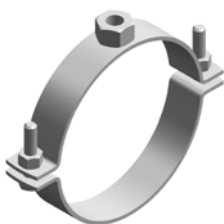

■ **Edelstahlrohrschelle,
zweiteilig ohne
Schalldämmeinlage**

Lieferzeit Standardprogramm:
2 Arbeitstage ab Werk Kupferzell

Abmessung [mm]	Material [mm]	Artikel-Nr.	VPE [St]	PE [St]	Euro/PE
----------------	---------------	-------------	----------	---------	---------

V4A

Anschluß: Gewinde M8

15-20	20x1,5	0499175	1	100	458,00
21-25	20x1,5	0499176	1	100	458,00
26-30	20x1,5	0499177	1	100	466,00
31-35	20x1,5	0499178	1	100	466,00
36-40	20x1,5	0499171	1	100	473,00
41-46	20x1,5	0499179	1	100	473,00

Anschluß: Gewinde M10

48-55	20x2,0	0499210	1	100	587,00
57-62	20x2,0	0499212	1	100	595,00
63-67	20x2,0	0499211	1	100	602,00
68-74	20x2,0	0499213	1	100	610,00
75-80	20x2,0	0499214	1	100	672,00
82-90	20x2,0	0499215	1	100	687,00
92-100	20x2,0	0499216	1	100	795,00
103-110	20x2,0	0499217	1	100	802,00
112-117	20x2,0	0499218	1	100	815,00

Anschluß: Gewinde M12

103-110	25x3,0	0491317	1	100	1.167,00
112-117	25x3,0	0491318	1	100	1.182,00
118-126	25x3,0	0497319	1	100	1.327,00
129-137	25x3,0	0497320	1	100	1.355,00
138-142	25x3,0	0497321	1	100	1.607,00
143-151	25x3,0	0497322	1	100	1.626,00
152-159	25x3,0	0497323	1	100	1.644,00
160-168	25x3,0	0497324	1	100	1.663,00

Anschluß: Gewinde M16

169-178	35x4,0	0493425	1	100	2.986,00
193-200	35x4,0	0493428	1	100	3.408,00
202-210	35x4,0	0493429	1	100	3.583,00
211-215	35x4,0	0493430	1	100	3.644,00
216-224	35x4,0	0493431	1	100	3.688,00
244-250	35x4,0	0493434	1	100	4.101,00
251-258	35x4,0	0493435	1	100	4.156,00
272-280	35x4,0	0493438	1	100	4.265,00

Ohne Anschluß, ohne Verschlußschrauben

321-325	50x5,0	0495046	1	100	5.889,00
356-360	50x5,0	0495051	1	100	6.386,00
361-370	50x5,0	0495052	1	100	6.613,00
401-410	50x5,0	0495056	1	100	7.110,00

- Sondergrößen und weitere Anschlußgewinde auf Anfrage lieferbar. -

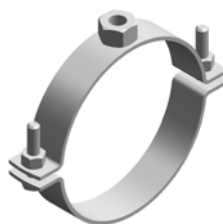

■ **Edelstahlrohrschelle,
zweiteilig ohne
Schalldämmeinlage**

Lieferzeit Standardprogramm:
2 Arbeitstage ab Werk Kupferzell

Abmessung [mm]	Material [mm]	Artikel-Nr.	VPE [St]	PE [St]	Euro/PE
----------------	---------------	-------------	----------	---------	---------

V2A

Anschluß: Gewinde M8

15-20	20x1,5	0469175	1	100	408,00
21-25	20x1,5	0469176	1	100	408,00
26-30	20x1,5	0469177	1	100	410,00
31-35	20x1,5	0469178	1	100	414,00
36-40	20x1,5	0469171	1	100	417,00
41-46	20x1,5	0469170	1	100	421,00

Anschluß: Gewinde M10

48-55	20x2,0	0469210	1	100	505,00
57-62	20x2,0	0469212	1	100	512,00
63-67	20x2,0	0469211	1	100	512,00
68-74	20x2,0	0469213	1	100	512,00
75-80	20x2,0	0469214	1	100	519,00
82-90	20x2,0	0469215	1	100	575,00
92-100	20x2,0	0469216	1	100	582,00
103-110	20x2,0	0469217	1	100	679,00
112-117	20x2,0	0469218	1	100	686,00

Anschluß: Gewinde M12

103-110	25x3,0	0461317	1	100	912,00
112-117	25x3,0	0461318	1	100	933,00
118-126	25x3,0	0467319	1	100	945,00
129-137	25x3,0	0467320	1	100	1.063,00
138-142	25x3,0	0467321	1	100	1.083,00
143-151	25x3,0	0467322	1	100	1.298,00
152-159	25x3,0	0467323	1	100	1.306,00
160-168	25x3,0	0467324	1	100	1.319,00

Anschluß: Gewinde M16

169-178	35x4,0	0463425	1	100	2.351,00
193-200	35x4,0	0463428	1	100	2.681,00
202-210	35x4,0	0463429	1	100	2.729,00
211-215	35x4,0	0463430	1	100	2.873,00
216-224	35x4,0	0463431	1	100	2.907,00
244-250	35x4,0	0463434	1	100	3.261,00
251-258	35x4,0	0463435	1	100	3.290,00
272-280	35x4,0	0463438	1	100	3.383,00

Ohne Anschluß, ohne Verschlußschrauben

321-325	50x5,0	0465046	1	100	4.843,00
356-360	50x5,0	0465051	1	100	5.351,00
361-370	50x5,0	0465052	1	100	5.388,00
401-410	50x5,0	0465056	1	100	5.800,00

- Sondergrößen und weitere Anschlußgewinde auf Anfrage lieferbar. -

Legierungszuschläge für Produkte aus Edelstahl werden zum jeweils am Tage der Auftragserteilung gültigen Satz berechnet



Edelstahlrohrschelle für Lüftungsrohre mit Schalldämmeinlage EPDM

Lieferzeit Standardprogramm:
2 Arbeitstage ab Werk Kupferzell

Abmessung [DN]	Material [mm]	Artikel-Nr.	VPE [St]	PE [St]	Euro/PE
----------------	---------------	-------------	----------	---------	---------

V4A

Anschluß: Gewinde M8

63	20x2,0	0498113	1	100	680,00
71	20x2,0	0498114	1	100	697,00
80	20x2,0	0498115	1	100	800,00
90	20x2,0	0498116	1	100	809,00
100	20x2,0	0498117	1	100	827,00
112	20x2,0	0498118	1	100	930,00
125	20x2,0	0498120	1	100	1.210,00
140	20x2,0	0498122	1	100	1.230,00
150	20x2,0	0498123	1	100	1.240,00
160	20x2,0	0498124	1	100	1.460,00
180	20x2,0	0498127	1	100	1.679,00
200	20x2,0	0498129	1	100	1.821,00
224	20x2,0	0498132	1	100	2.080,00
250	20x2,0	0498135	1	100	2.125,00
280	20x2,0	0498140	1	100	2.362,00
300	20x2,0	0498143	1	100	2.376,00
315	20x2,0	0498146	1	100	2.618,00
355	20x2,0	0498152	1	100	2.709,00
400	20x2,0	0498156	1	100	2.912,00

Abmessung [DN]	Material [mm]	Artikel-Nr.	VPE [St]	PE [St]	Euro/PE
----------------	---------------	-------------	----------	---------	---------

V2A

Anschluß: Gewinde M8

63	20x2,0	0468113	1	100	618,00
71	20x2,0	0468114	1	100	631,00
80	20x2,0	0468115	1	100	730,00
90	20x2,0	0468116	1	100	739,00
100	20x2,0	0468117	1	100	752,00
112	20x2,0	0468118	1	100	847,00
125	20x2,0	0468120	1	100	1.119,00
140	20x2,0	0468122	1	100	1.135,00
150	20x2,0	0468123	1	100	1.144,00
160	20x2,0	0468124	1	100	1.348,00
180	20x2,0	0468127	1	100	1.555,00
200	20x2,0	0468129	1	100	1.685,00
224	20x2,0	0468132	1	100	1.737,00
250	20x2,0	0468135	1	100	1.995,00
280	20x2,0	0468140	1	100	2.178,00
300	20x2,0	0468143	1	100	2.192,00
315	20x2,0	0468146	1	100	2.412,00
355	20x2,0	0468152	1	100	2.491,00
400	20x2,0	0468156	1	100	2.670,00

- Sondergrößen und weitere Anschlußgewinde auf Anfrage lieferbar. -

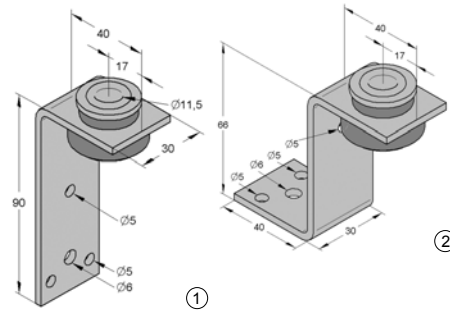

Kanalhalter

Bezeichnung	Länge [mm]	Artikel-Nr.	VPE [St]	PE [St]	Euro/PE
-------------	------------	-------------	----------	---------	---------

V4A

① LLN	90	0590004	1	100	1.050,00
② ZLN	66	0590039	1	100	1.150,00

V2A

① LLN	90	0590003	1	100	770,00
② ZLN	66	0590038	1	100	870,00

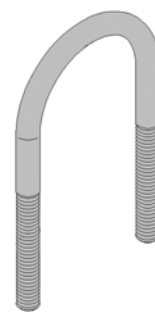

Rundstahlbügel ohne Muttern

Abm. [DN]	DA [Zoll/mm]	Gewinde [mm]	Artikel-Nr.	VPE [St]	PE [St]	Euro/PE
-----------	--------------	--------------	-------------	----------	---------	---------

V4A

Für max. Profilhöhe 40 mm

15	1/2"	M8	0506022	1	1	1,35
20	3/4"	M8	0506027	1	1	1,75
25	1"	M8	0506034	1	1	1,85
32	1 1/4"	M8	0506042	1	1	2,10
40	1 1/2"	M8	0506048	1	1	2,25
50	2"	M10	0506060	1	1	4,15
65	2 1/2"	M10	0506076	1	1	4,60
80	3"	M10	0506089	1	1	4,90

Für max. Profilhöhe 60 mm

100	108,0	M12	0506108	1	1	9,50
100	114,3	M12	0506114	1	1	10,30
125	133,0	M12	0506133	1	1	11,10
125	139,7	M12	0506140	1	1	11,50
150	159,0	M12	0506159	1	1	12,95
150	168,3	M12	0506168	1	1	13,50
200	219,1	M12	0506219	1	1	16,00

Legierungszuschläge für Produkte aus Edelstahl werden zum jeweils am Tage der Auftragserteilung gültigen Satz berechnet

Seite 13/7

Artikelgruppe 13

■ Profilschienen einfach

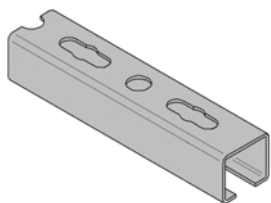

Abmessung [mm]	Artikel-Nr.	Länge [m]	VPE [m]	PE [m]	Euro/PE
V4A					
27 x 18 x 1,25	0800150	2	2	1	17,00
35 x 21 x 2,00	0800151	3	3	1	27,40
45 x 40 x 2,50	0800155	6	6	1	59,70

V2A

27 x 18 x 1,25	0800050	2	2	1	9,75
35 x 21 x 2,00	0800051	3	3	1	13,60
45 x 40 x 2,50	0800055	6	6	1	28,65
45 x 60 x 3,00	0800060	6	6	1	41,95

■ Profilschienen doppelt

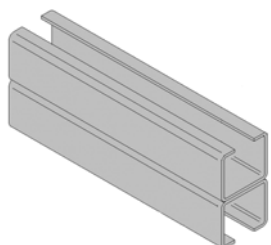

Abmessung [mm]	Artikel-Nr.	Länge [m]	VPE [m]	PE [m]	Euro/PE
V4A					
45 x 80 x 2,5	0800170	6	6	1	107,10

V2A

45 x 80 x 2,5	0800070	6	6	1	61,40
---------------	---------	---	---	---	-------

Seite 13/9

Artikelgruppe 13

■ 2-Loch-Gewindeplatte

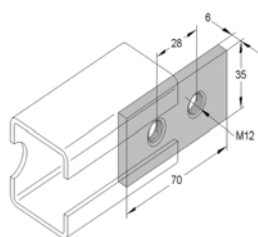

Abmessung [mm]	Gewinde [mm]	Artikel-Nr.	VPE [St]	PE [St]	Euro/PE
V4A					
Für Profilschienenbreite 45 mm					
35 x 70 x 8	M12	0481610	1	1	11,60

V2A

Für Profilschienenbreite 45 mm					
35 x 70 x 8	M12	0480610	1	1	8,73

Seite 13/9

Artikelgruppe 13

■ Gewindeplatte

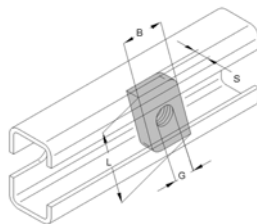

Abmessung [mm]	Gewinde [mm]	Artikel-Nr.	VPE [St]	PE [St]	Euro/PE
V4A					

Für Profilschiene 27/18

28 x 15	M8	07507508	1	1	1,45
---------	----	----------	---	---	------

Für Profilschiene 35/21

38 x 17	M8	07507708	1	1	1,70
38 x 17	M10	07507710	1	1	1,70
38 x 17	M12	07507712	1	1	1,80

Für Profilschiene 45/40, 45/60, 45/80

40 x 22	M8	07507908	1	1	2,80
40 x 22	M10	07507910	1	1	2,80
40 x 22	M12	07507912	1	1	3,00

■ 4-Kt.-Gewindeplatte

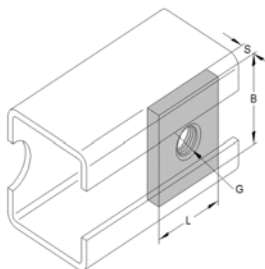

Abmessung [mm]	Gewinde [mm]	Artikel-Nr.	VPE [St]	PE [St]	Euro/PE
V4A					

Für Profilschienenbreite 35 und 45 mm

35 x 30 x 6,0	M8	0481611	1	1	3,10
35 x 30 x 6,0	M10	0481612	1	1	3,10
35 x 30 x 6,0	M12	0481613	1	1	3,10
35 x 30 x 6,0	M16	0481614	1	1	3,80

Für Profilschienenbreite 27 und 35 mm

30 x 22 x 5,0	M8	0750838	1	1	2,80
30 x 22 x 5,0	M10	0750840	1	1	2,80
30 x 22 x 5,0	M12	0750842	1	1	2,80

V2A

Für Profilschienenbreite 35 und 45 mm

35 x 30 x 6,0	M8	0480611	1	1	2,70
35 x 30 x 6,0	M10	0480612	1	1	2,70
35 x 30 x 6,0	M12	0480613	1	1	2,70
35 x 30 x 6,0	M16	0480614	1	1	3,40

Für Profilschienenbreite 27 und 35 mm

30 x 22 x 5,0	M8	0750818	1	1	2,35
30 x 22 x 5,0	M10	0750820	1	1	2,35
30 x 22 x 5,0	M12	0750822	1	1	2,35

Legierungszuschläge für Produkte aus Edelstahl werden zum jeweils am Tage der Auftragserteilung gültigen Satz berechnet

■ Lochplatte

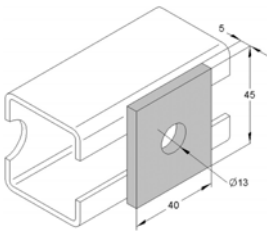

Abmessung [mm]	Artikel-Nr.	VPE [St]	PE [St]	Euro/PE
----------------	-------------	----------	---------	---------

V4A

Für Profilschienenbreite 45 mm

Loch-Ø 13 mm	0481401	1	1	2,80
--------------	---------	---	---	------

V2A

Für Profilschienenbreite 45 mm

Loch-Ø 13 mm	0480401	1	1	2,33
--------------	---------	---	---	------

■ Profilhalter

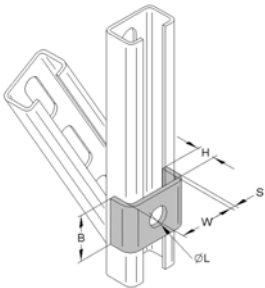

Abmessung [mm]	Loch-Ø [mm]	Artikel-Nr.	VPE [St]	PE [St]	Euro/PE
----------------	-------------	-------------	----------	---------	---------

V4A

Für Profilschienenbreite

27	10,5	0809514	1	1	2,65
----	------	---------	---	---	------

35	13,0	0809512	1	1	3,10
----	------	---------	---	---	------

45	13,0	0481629	1	1	3,30
----	------	---------	---	---	------

V2A

Für Profilschienenbreite

27	10,5	0809513	1	1	2,05
----	------	---------	---	---	------

35	13,0	0809511	1	1	2,15
----	------	---------	---	---	------

45	13,0	0480629	1	1	2,25
----	------	---------	---	---	------

■ T-Lasche

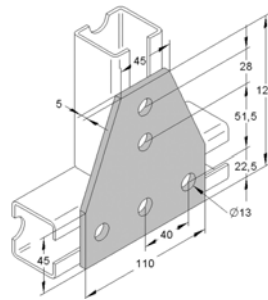

Bezeichnung	Artikel-Nr.	VPE [St]	PE [St]	Euro/PE
-------------	-------------	----------	---------	---------

V4A

T-Lasche	0481657	1	1	24,65
----------	---------	---	---	-------

V2A

T-Lasche	0480657	1	1	19,45
----------	---------	---	---	-------

■ T-Lasche 90° gewinkelt

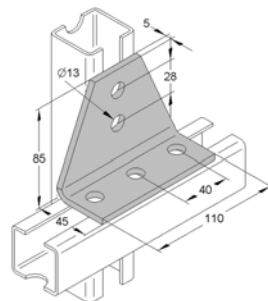

Bezeichnung	Artikel-Nr.	VPE [St]	PE [St]	Euro/PE
-------------	-------------	----------	---------	---------

V4A

T-Lasche 90° gewinkelt	0481687	1	1	27,75
------------------------	---------	---	---	-------

V2A

T-Lasche 90° gewinkelt	0480687	1	1	22,50
------------------------	---------	---	---	-------

■ Ecklasche

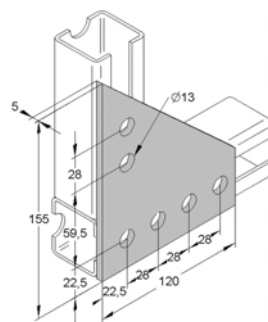

Bezeichnung	Artikel-Nr.	VPE [St]	PE [St]	Euro/PE
-------------	-------------	----------	---------	---------

V4A

Ecklasche	0481659	1	1	20,45
-----------	---------	---	---	-------

V2A

Ecklasche	0480659	1	1	16,40
-----------	---------	---	---	-------

Legierungszuschläge für Produkte aus Edelstahl werden zum jeweils am Tage der Auftragserteilung gültigen Satz berechnet

Seite 13/10 Artikelgruppe 13

■ Kreuzlasche

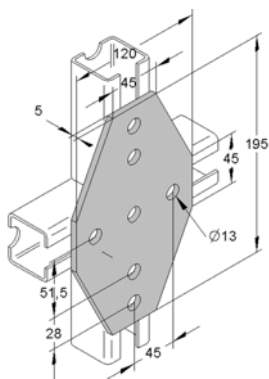

Bezeichnung	Artikel-Nr.	VPE [St]	PE [St]	Euro/PE
Kreuzlasche	0480658	1	1	27,10

Seite 13/11 Artikelgruppe 13

■ 4-Lochwinkel

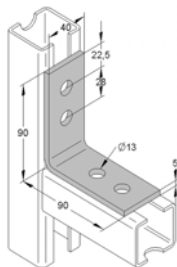

Bezeichnung	Artikel-Nr.	VPE [St]	PE [St]	Euro/PE
4-Lochwinkel	0481405	1	1	11,60
4-Lochwinkel	0480405	1	1	9,20

Seite 13/11 Artikelgruppe 13

■ 2-Lochwinkel

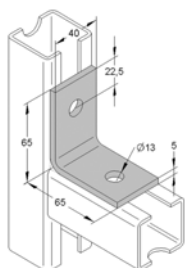

Bezeichnung	Artikel-Nr.	VPE [St]	PE [St]	Euro/PE
2-Lochwinkel	0481402	1	1	9,40
2-Lochwinkel	0480402	1	1	7,20

■ Knotendreieck

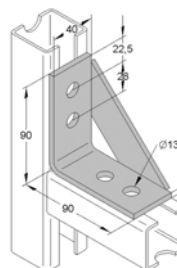

Bezeichnung	Artikel-Nr.	VPE [St]	PE [St]	Euro/PE
Knotendreieck	0481407	1	1	21,80
Knotendreieck	0480407	1	1	17,97

■ 3-Lochwinkel L und K

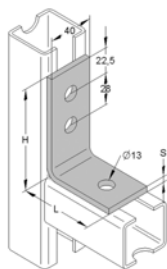

Bezeichnung	Artikel-Nr.	VPE [St]	PE [St]	Euro/PE
3-Lochwinkel L	0481403	1	1	10,30
3-Lochwinkel K	0481404	1	1	10,30
3-Lochwinkel L	0480403	1	1	8,20
3-Lochwinkel K	0480404	1	1	8,00

Seite 13/12 Artikelgruppe 13

■ Halter mit Grundplatte längs

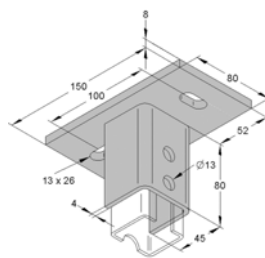

Abmessung	Artikel-Nr.	VPE [St]	PE [St]	Euro/PE
Für Profilschienenbreite 45	0481201	1	1	40,20
Für Profilschienenbreite 45	0480201	1	1	32,48

Legierungszuschläge für Produkte aus Edelstahl werden zum jeweils am Tage der Auftragserteilung gültigen Satz berechnet

Seite 13/12

Artikelgruppe 13

■ Halter mit Grundplatte quer

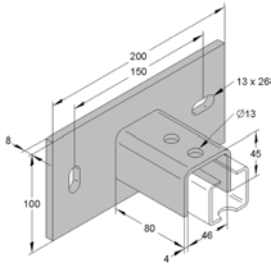

Abmessung	Artikel-Nr.	VPE [St]	PE [St]	Euro/PE
V4A				
Für Profilschienenbreite				
45	0481204	1	1	49,20
V2A				
Für Profilschienenbreite				
45	0480204	1	1	38,44

■ Halter für Doppel-C-Profil

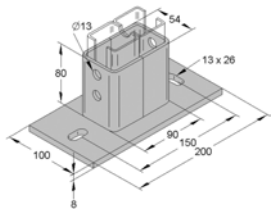

Abmessung [mm]	Artikel-Nr.	VPE [St]	PE [St]	Euro/PE
V4A				
Für Profilschiene				
45/80	0481209	1	1	80,30
V2A				
Für Profilschiene				
45/80	0480209	1	1	64,86

■ Gelenkhalter

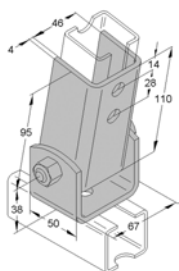

Abmessung [mm]	Artikel-Nr.	VPE [St]	PE [St]	Euro/PE
V4A				
Für Profilschienenbreite				
45	0481206	1	1	32,80
V2A				
Für Profilschienenbreite				
45	0480206	1	1	24,55

Seite 13/13

Artikelgruppe 13

■ Gelenkhalter mit Anschluß-lochung

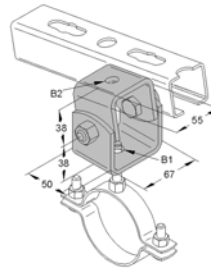

Abmessung [mm]	Artikel-Nr.	VPE [St]	PE [St]	Euro/PE
V4A				
M8-M12/M8-M12	0481207	1	1	21,80
M16/M16	0481208	1	1	22,90
V2A				
M8-M12/M8-M12	0480207	1	1	16,40
M16/M16	0480208	1	1	17,32

■ Stirnplatte

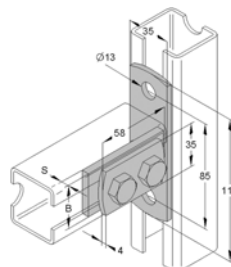

Abmessung [mm]	Artikel-Nr.	VPE [St]	PE [St]	Euro/PE
V4A				
Für Profilschiene				
45/40	0481656	1	1	23,55
V2A				
Für Profilschiene				
35/21	0480660	1	1	18,95
45/40	0480656	1	1	20,45

■ Knotenkonsolle L mit 1 Strebe

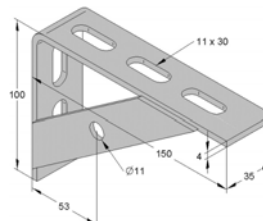

Abmessung [mm]	Artikel-Nr.	VPE [St]	PE [St]	Euro/PE
V4A				
150 x 100 x 4,0	0803102	1	1	21,80
V2A				
150 x 100 x 4,0	0803101	1	1	17,95

Legierungszuschläge für Produkte aus Edelstahl werden zum jeweils am Tage der Auftragserteilung gültigen Satz berechnet

Seite 13/13 Artikelgruppe 13

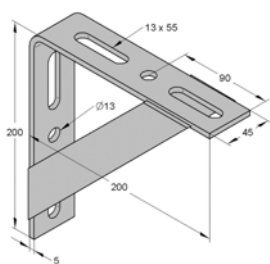

■ Winkelkonsole mit 2 Streben

Abmessung [mm]	Artikel-Nr.	VPE [St]	PE [St]	Euro/PE
200 x 200 x 5,0	0481408	1	1	33,50
200 x 200 x 5,0	0480408	1	1	26,55

Seite 13/14 Artikelgruppe 13

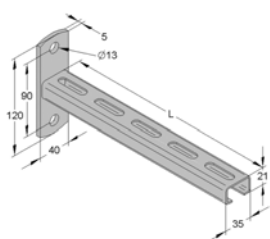

■ Wandausleger

Bezeichnung	Länge [mm]	Artikel-Nr.	VPE [St]	PE [St]	Euro/PE
V4A					
C-Profil 35 x 21 x 2,0 mm					
250	262,5	0582021	1	1	20,80
300	315,0	0583021	1	1	21,80
400	420,0	0584021	1	1	23,30
V2A					
C-Profil 35 x 21 x 2,0 mm					
250	262,5	0582020	1	1	15,60
300	315,0	0583020	1	1	16,30
400	420,0	0584020	1	1	17,40

Seite 13/14 Artikelgruppe 13

■ Fertigkonsole

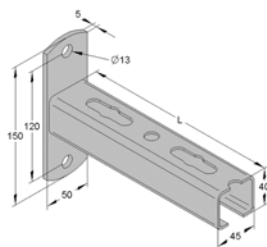

Bezeichnung	Länge [mm]	Artikel-Nr.	VPE [St]	PE [St]	Euro/PE
V4A					
C-Profil 45 x 40 x 2,5 mm					
210	210,0	0481331	1	1	27,00
315	315,0	0481330	1	1	30,70
420	420,0	0481333	1	1	34,90
525	525,0	0481335	1	1	39,10
V2A					
C-Profil 45 x 40 x 2,5 mm					
210	210,0	0480331	1	1	20,20
315	315,0	0480330	1	1	22,70
420	420,0	0480333	1	1	25,50
525	525,0	0480335	1	1	28,40

■ Strebe 45°-T-Profil

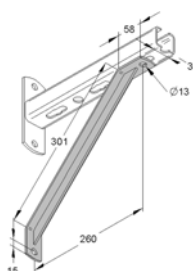

Abmessung [mm]	Länge [mm]	Artikel-Nr.	VPE [St]	PE [St]	Euro/PE
V4A					
310	310,0	0481510	1	1	31,20
V2A					
310	310,0	0480510	1	1	23,51

■ Trägerklammer TKS

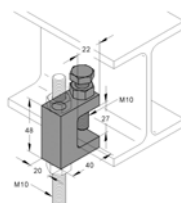

Bezeichnung	Artikel-Nr.	VPE [St]	PE [St]	Euro/PE
V4A				
TKS G2 M10	0481710	1	1	29,00

Legierungszuschläge für Produkte aus Edelstahl werden zum jeweils am Tage der Auftragserteilung gültigen Satz berechnet

Seite 13/15

Artikelgruppe 13

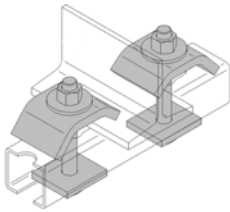

■ Spannklaue Montagesatz

Montagesatz bestehend aus:
 2 Spannklaue
 2 Gewindestiften M12/110
 4 Muttern M12
 2 Lochplatten 45/40/5 mm
 2 U-Scheiben DIN 125 13 mm

Bezeichnung [mm]	Artikel-Nr.	VPE [St]	PE [St]	Euro/PE
------------------	-------------	----------	---------	---------

V4A

Für Profilschiene

45/40	0481652	1	1	47,00
-------	---------	---	---	-------

V2A

Für Profilschiene

45/40	0480652	1	1	36,55
-------	---------	---	---	-------

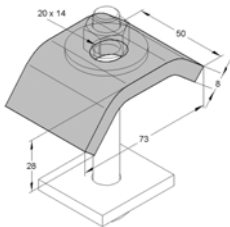

■ Spannklaue einzeln, ohne Zubehör

Bezeichnung	Artikel-Nr.	VPE [St]	PE [St]	Euro/PE
-------------	-------------	----------	---------	---------

V4A

Spannklaue einzeln	0481651	1	1	20,45
--------------------	---------	---	---	-------

V2A

Spannklaue einzeln	0480651	1	1	14,55
--------------------	---------	---	---	-------

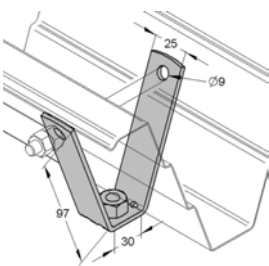

■ Trapezblechhänger

Bezeichnung	Artikel-Nr.	VPE [St]	PE [St]	Euro/PE
-------------	-------------	----------	---------	---------

V4A

M8	0783971	1	1	10,20
----	---------	---	---	-------

M10	0783972	1	1	10,55
-----	---------	---	---	-------

V2A

M8	0783961	1	1	8,58
----	---------	---	---	------

M10	0783962	1	1	9,40
-----	---------	---	---	------

Seite 13/15

Artikelgruppe 13

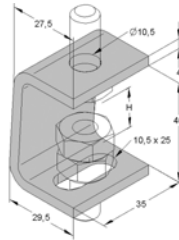

■ Hängebügel Typ L

Bezeichnung	Artikel-Nr.	VPE [St]	PE [St]	Euro/PE
-------------	-------------	----------	---------	---------

V4A

Für Gewindestangen M8 und M10

Hängebügel Typ L	0781002	1	100	420,00
------------------	---------	---	-----	--------

V2A

Für Gewindestangen M8 und M10

Hängebügel Typ L	0781001	1	100	350,00
------------------	---------	---	-----	--------

Seite 13/16

Artikelgruppe 13

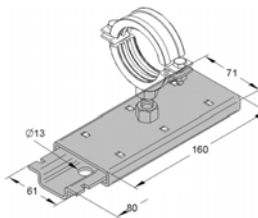

■ Gleiter GL 100

Anschlußgewinde	Artikel-Nr.	VPE [St]	PE [St]	Euro/PE
-----------------	-------------	----------	---------	---------

V4A

1 x M10	0770550	1	1	28,20
---------	---------	---	---	-------

1 x M12	0770552	1	1	28,80
---------	---------	---	---	-------

2 x M12	0770553	1	1	31,30
---------	---------	---	---	-------

2 x 1/2"	0770554	1	1	40,10
----------	---------	---	---	-------

V2A

1 x M10	0770540	1	1	22,95
---------	---------	---	---	-------

1 x M12	0770542	1	1	23,00
---------	---------	---	---	-------

2 x M12	0770543	1	1	27,55
---------	---------	---	---	-------

2 x 1/2"	0770544	1	1	35,05
----------	---------	---	---	-------

■ Gleitplatte

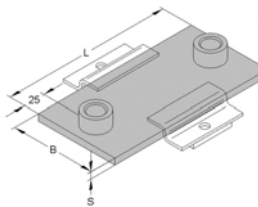

Abmessung [mm]	Artikel-Nr.	VPE [St]	PE [St]	Euro/PE
----------------	-------------	----------	---------	---------

V4A

150x100x8	2xM16	0772831	1	100	2.950,00
-----------	-------	---------	---	-----	----------

200x100x8	2xM16	0772832	1	100	3.380,00
-----------	-------	---------	---	-----	----------

250x100x8	2x1/2"	0772823	1	100	4.660,00
-----------	--------	---------	---	-----	----------

200x150x8	2x1/2"	0772824	1	100	4.800,00
-----------	--------	---------	---	-----	----------

Fortsetzung →

Legierungszuschläge für Produkte aus Edelstahl werden zum jeweils am Tage der Auftragserteilung gültigen Satz berechnet

■ Gleitplatte

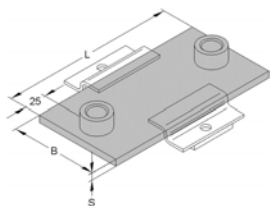

Abmessung [mm]	Artikel-Nr.	VPE [St]	PE [St]	Euro/PE
				V2A
150x100x8	2xM16 0772808	1	100	2.260,00
200x100x8	2xM16 0772805	1	100	2.560,00
250x100x8	2x1/2" 0772803	1	100	3.665,00
200x150x8	2x1/2" 0772804	1	100	3.925,00

■ Z-Niederhalter

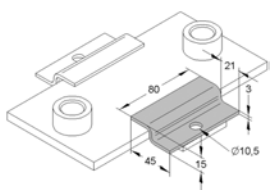

Abmessung [mm]	Artikel-Nr.	VPE [St]	PE [St]	Euro/PE
80	0779516	1	100	1.350,00
80	0779511	1	100	920,00

■ Grundplatte Typ I

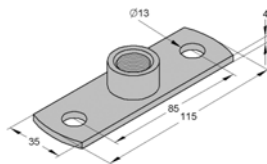

Bezeichnung	Artikel-Nr.	VPE [St]	PE [St]	Euro/PE
				V4A
115 x 35 x 4,0 mm				
I/M8	0598479	1	100	580,00
I/M10	0598495	1	100	640,00
I/M12	0598061	1	100	690,00
I/M16	0598088	1	100	730,00
I/M1/2"	0598045	1	100	1.260,00

V2A

Bezeichnung	Artikel-Nr.	VPE [St]	PE [St]	Euro/PE
115 x 35 x 4,0 mm				
I/M8	0599479	1	100	485,00
I/M10	0599495	1	100	560,00
I/M12	0599061	1	100	570,00
I/M16	0599088	1	100	605,00
I/M1/2"	0599045	1	100	1.115,00

■ Grundplatte Typ III

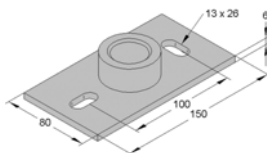

Bezeichnung	Artikel-Nr.	VPE [St]	PE [St]	Euro/PE
				V4A
150 x 80 x 6,0 mm				
III/M16	0598601	1	100	1.890,00
III/1/2"	0598602	1	100	2.310,00
III/3/4"	0598599	1	100	2.390,00
III/1"	0598600	1	100	2.570,00

V2A

Bezeichnung	Artikel-Nr.	VPE [St]	PE [St]	Euro/PE
150 x 80 x 6,0 mm				
III/M16	0599601	1	100	1.585,00
III/1/2"	0599602	1	100	2.090,00
III/3/4"	0599599	1	100	2.200,00
III/1"	0599600	1	100	2.375,00

■ Schienengleiter 45 K

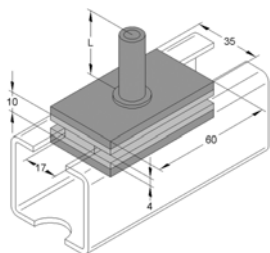

Bezeichnung	Artikel-Nr.	VPE [St]	PE [St]	Euro/PE
				V4A
M8	0770010	1	1	11,20
M10	0770011	1	1	13,10
				V2A
M8	0770005	1	1	6,00
M10	0770006	1	1	6,90

■ Distanzmuffe (Innengewinde)

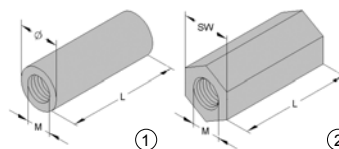

Innengewinde	Länge [mm]	Artikel-Nr.	VPE [St]	PE [St]	Euro/PE
					V4A
② Ausführung Sechskant					
M8	30	0702880	100	100	340,00
M10	30	0702883	50	100	350,00
M12	30	0702888	50	100	635,00
M16	40	0702894	25	100	1.065,00

Fortsetzung →

Legierungszuschläge für Produkte aus Edelstahl werden zum jeweils am Tage der Auftragserteilung gültigen Satz berechnet

Seite 13/17

Artikelgruppe 13

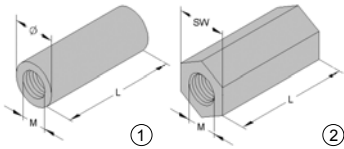

■ Distanzmuffe (Innengewinde)

Innengewinde	Länge [mm]	Artikel-Nr.	VPE [St]	PE [St]	Euro/PE
--------------	------------	-------------	----------	---------	---------

V2A

① Ausführung Rund

M8	30	0700025	100	100	150,00
M10	40	0700026	50	100	245,00
M12	40	0700027	50	100	325,00
M16	50	0700028	25	100	695,00

② Ausführung Sechskant

M8	30	0702830	100	100	225,00
M10	40	0702835	50	100	495,00
M12	40	0702840	50	100	565,00
M16	40	0702844	25	100	835,00

Seite 13/18

Artikelgruppe 13

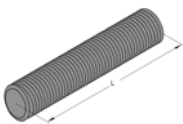

■ Gewindestift, DIN 976

Gewinde	Länge [mm]	Artikel-Nr.	VPE [St]	PE [St]	Euro/PE
---------	------------	-------------	----------	---------	---------

V4A

M12	50	0734550	1	100	225,00
M12	110	0734610	1	100	285,00

V2A

M8	30	0732130	1	100	55,00
M8	50	0732150	1	100	55,00
M8	70	0732170	1	100	95,00
M8	110	0732210	1	100	125,00
M10	50	0732350	1	100	100,00
M10	70	0732370	1	100	110,00
M10	110	0732410	1	100	145,00
M12	50	0732550	1	100	115,00
M12	110	0732610	1	100	160,00



■ Gewindestange, DIN 975

Gewinde	Länge [mm]	Artikel-Nr.	VPE [St]	PE [St]	Euro/PE
---------	------------	-------------	----------	---------	---------

V4A

M8	1.000	0738508	1	1	5,15
M10	1.000	0738510	1	1	7,20
M12	1.000	0738512	1	1	10,25
M16	1.000	0738516	1	1	22,50

Fortsetzung →

Seite 13/18

Artikelgruppe 13



■ Gewindestange, DIN 975

Innengewinde	Länge [mm]	Artikel-Nr.	VPE [St]	PE [St]	Euro/PE
--------------	------------	-------------	----------	---------	---------

V2A

M8	1.000	0738006	1	1	3,40
M10	1.000	0738009	1	1	5,65
M12	1.000	0738012	1	1	7,50
M16	1.000	0738016	1	1	14,35

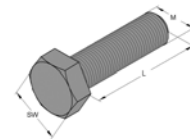

■ Sechskantschraube, DIN 933

Abmessung	Artikel-Nr.	VPE [St]	PE [St]	Euro/PE
-----------	-------------	----------	---------	---------

V4A

M8 x 20	3206621	100	100	21,50
M8 x 30	3206631	100	100	28,15
M10 x 25	3206702	100	100	35,80
M10 x 40	3206741	50	100	51,15
M10 x 60	3206761	50	100	66,50
M12 x 25	3206802	50	100	61,40
M12 x 40	3206826	50	100	76,70
M12 x 60	3206836	50	100	102,30

V2A

M8 x 20	3206620	100	100	14,60
M8 x 30	3206630	100	100	19,95
M10 x 25	3206701	100	100	30,70
M10 x 40	3206740	50	100	44,50
M10 x 60	3206760	50	100	51,15
M12 x 25	3206801	50	100	46,05
M12 x 40	3206825	50	100	55,25
M12 x 60	3206835	50	100	79,25

Legierungszuschläge für Produkte aus Edelstahl werden zum jeweils am Tage der Auftragserteilung gültigen Satz berechnet

Seite 13/18

Artikelgruppe 13

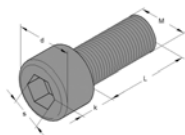

Zylinderschraube mit Innensechskant

Gewinde	Länge [mm]	Artikel-Nr.	VPE [St]	PE [St]	Euro/PE
V4A					
M8	20	3445220	100	100	30,70
M10	30	3445230	50	100	48,60
M12	25	3445225	50	100	145,75
V2A					
M8	20	3445201	100	100	26,20
M10	30	3445231	50	100	40,40
M12	25	3445226	50	100	81,85

Seite 13/19

Artikelgruppe 13

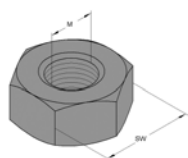

Sechskantmutter, DIN 934

Gewinde	Länge [mm]	Artikel-Nr.	VPE [St]	PE [St]	Euro/PE
V4A					
M6	6	4128006	100	100	4,60
M8	8	4128108	100	100	7,20
M10	10	4128110	100	100	15,35
M12	12	4128112	100	100	27,10
M16	16	4128116	100	100	58,30
V2A					
M6	6	4128106	100	100	4,10
M8	8	4128008	100	100	5,90
M10	10	4128010	100	100	13,30
M12	12	4128012	100	100	19,45
M16	16	4128016	100	100	36,85

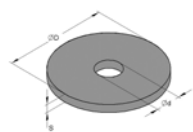

Unterlegscheibe

Abmessung [mm]	DIN	Artikel-Nr.	VPE [St]	PE [St]	Euro/PE
V4A					
Innen-Ø x Außen-Ø x Stärke					
8,4x16,0x1,6	125	4338118	100	100	6,15
10,5x20,0x2,0	125	4338120	100	100	9,20
13,0x24,0x2,5	125	4338123	100	100	17,90
V2A					
8,4x25,0x2,0	9021	4338208	100	100	13,30
10,5x30,0x2,5	9021	4338210	100	100	27,10
13,0x37,0x3,0	9021	4338213	100	100	54,20
17,0x50,0x3,0	9021	4338217	50	100	85,40

Fortsetzung →

Seite 13/19

Artikelgruppe 13

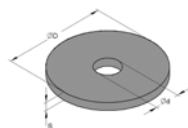

Unterlegscheibe

Abmessung [mm]	DIN	Artikel-Nr.	VPE [St]	PE [St]	Euro/PE
V2A					
Innen-Ø x Außen-Ø x Stärke					
8,4x16,0x1,6	125	4338108	100	100	4,10
10,5x20,0x2,0	125	4338110	100	100	7,20
13,0x24,0x2,5	125	4338113	100	100	13,30
8,4x25,0x2,0	9021	4338008	100	100	9,75
10,5x30,0x2,5	9021	4338010	100	100	16,90
13,0x37,0x3,0	9021	4338013	100	100	36,30
17,0x50,0x3,0	9021	4338017	50	100	63,40

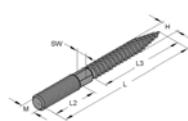

Stockschraube

Gewinde	Länge [mm]	Artikel-Nr.	VPE [St]	PE [St]	Euro/PE
V4A					
Mit Holz- und metrischem Gewinde					
M8	60	3600037	100	100	275,00
M8	80	3600045	100	100	342,00
M8	100	3600072	100	100	428,00
M10	80	3609085	50	100	476,00
M10	100	3609107	50	100	580,00

V2A					
Mit Holz- und metrischem Gewinde					
M8	60	3600035	100	100	113,00
M8	80	3600043	100	100	143,00
M8	100	3600070	100	100	179,00
M10	80	3609083	50	100	256,00
M10	100	3609105	50	100	307,00

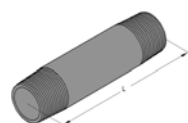

Doppelnippel

Abmessung	Länge [mm]	Artikel-Nr.	VPE [St]	PE [St]	Euro/PE
V4A					
1/2"	30	0701803	1	1	4,65
1/2"	45	0701804	1	1	4,95
1/2"	60	0701806	1	1	5,25
1/2"	95	0701809	1	1	8,65
1/2"	125	0701812	1	1	9,45
1/2"	140	0701612	1	1	11,15
V2A					
3/4"	30	0701833	1	1	4,85
3/4"	60	0701836	1	1	6,15
3/4"	95	0701839	1	1	9,10
3/4"	140	0701844	1	1	13,10

Legierungszuschläge für Produkte aus Edelstahl werden zum jeweils am Tage der Auftragserteilung gültigen Satz berechnet

Seite 13/20

Artikelgruppe 13

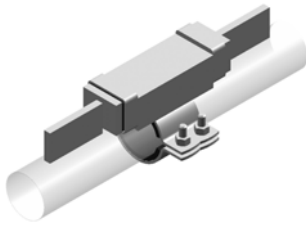

■ **Festpunkt mit Edelstahl-
Druckstücken und
Schalldämmeinlage**

Rohr-Außen-Ø [mm] Artikel-Nr. VPE [St] PE [St] Euro/PE

				V4A
Mat. Rohrschelle: 50 x 3,0 mm, Schalldämmeinlage:				EPDM
21,3	9999370	1	1	83,85
26,9	9999371	1	1	84,40
33,7	9999372	1	1	84,90
42,4	9999373	1	1	85,40
48,3	9999374	1	1	85,90
57,0	9999375	1	1	86,45
60,3	9999376	1	1	87,45

Mat. Rohrschelle: 100 x 5,0 mm, Schalldämmeinlage:				EPDM
76,1	9999377	1	1	122,20
88,9	9999378	1	1	125,30
108,0	9999379	1	1	127,35
114,3	9999380	1	1	128,35
133,0	9999381	1	1	131,40
139,7	9999382	1	1	132,45
159,0	9999383	1	1	135,50

Mat. Rohrschelle: 50 x 3,0 mm, Schalldämmeinlage:				SILICON
21,3	9999384	1	1	89,50
26,9	9999385	1	1	90,50
33,7	9999386	1	1	91,55
42,4	9999387	1	1	93,10
48,3	9999388	1	1	94,10
57,0	9999389	1	1	94,60
60,3	9999390	1	1	96,65

Mat. Rohrschelle: 100 x 5,0 mm, Schalldämmeinlage:				SILICON
76,1	9999391	1	1	148,30
88,9	9999392	1	1	153,40
108,0	9999393	1	1	161,60
114,3	9999394	1	1	164,15
133,0	9999395	1	1	171,80
139,7	9999396	1	1	172,85
159,0	9999397	1	1	181,00

Montageklammern: Artikelgruppe 3a

Seite 13/20

Artikelgruppe 13

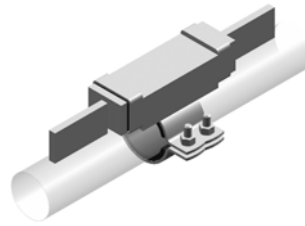

■ **Festpunkt mit Edelstahl-
Druckstücken und
Schalldämmeinlage**

Rohr-Außen-Ø [mm] Artikel-Nr. VPE [St] PE [St] Euro/PE

				V2A
Mat. Rohrschelle: 50 x 3,0 mm, Schalldämmeinlage:				EPDM
21,3	9999530	1	1	71,60
26,9	9999530	1	1	72,10
33,7	9999531	1	1	72,60
42,4	9999532	1	1	73,15
48,3	9999533	1	1	73,65
57,0	9999534	1	1	74,15
60,3*	9999419	1	1	75,20

* Mat. Rohrschelle: 50 x 5,0 mm

Mat. Rohrschelle: 100 x 5,0 mm, Schalldämmeinlage:				EPDM
76,1	9999355	1	1	105,85
88,9	9999356	1	1	108,95
108,0	9999357	1	1	110,95
114,3	9999358	1	1	112,00
133,0	9999359	1	1	115,05
139,7	9999429	1	1	116,10
159,0	9999360	1	1	119,15

Mat. Rohrschelle: 50 x 3,0 mm, Schalldämmeinlage:				SILICON
21,3	9999746	1	1	77,25
26,9	9999745	1	1	78,25
33,7	9999524	1	1	79,25
42,4	9999361	1	1	80,80
48,3	9999744	1	1	81,85
57,0	9999362	1	1	82,35
60,3*	9999525	1	1	84,40

* Mat. Rohrschelle: 50 x 5,0 mm

Mat. Rohrschelle: 100 x 5,0 mm, Schalldämmeinlage:				SILICON
76,1	9999363	1	1	131,95
88,9	9999364	1	1	137,05
108,0	9999365	1	1	145,25
114,3	9999366	1	1	147,80
133,0	9999367	1	1	155,45
139,7	9999368	1	1	156,50
159,0	9999369	1	1	164,65

Montageklammern: Artikelgruppe 3a

Legierungszuschläge für Produkte aus Edelstahl werden zum jeweils am Tage der Auftragserteilung gültigen Satz berechnet

Software



■ MEFA STATIK

Bezeichnung	Artikel-Nr.	VPE [St]	PE [St]	Euro/PE
MEFA STATIK	0000543	1	1	125,00

Die Software kann nur im Rahmen unseres Seminarpaketes erworben werden. Dieses Seminarpaket umfasst:

- Mitarbeiterschulung, auf Wunsch vor Ort beim Kunden.
- Den Zugangscode für die Online-Nutzung von **MEFA STATIK** über die MEFA-Website.
- **MEFA STATIK** auf CD-ROM.
- Eine CD-ROM mit der CAD-Bauteilebibliothek **MEFA PROFIDESIGNER**

Die Schutzgebühr von 125,- EUR gilt für das gesamte Paket. Die Anzahl der Teilnehmer ist auf 15 begrenzt. Das Anmeldeformular ist über den jeweiligen MEFA-Kundenbetreuer erhältlich.

Systemvoraussetzungen

- IBM-kompatibler PC, mind. Pentium III 500 MHz
- mind. 128 MB RAM Hauptspeicher, 512 MB RAM empfohlen
- mind. 250 MB freier Speicherplatz bei Festplatteninstallation
- Betriebssystem Windows 98, ME, 2000, NT 4.0, XP
- CD-ROM-Laufwerk



■ **Datanorm 4.0**

Auch als Download unter:
www.mefa.de

Bezeichnung	Artikel-Nr.	VPE [St]	PE [St]	Euro/PE
DATANORM 4.0	0000519	1	1	0,00

- Enhält: - Artikelnummer / Kurzbezeichnungen / Langtext
- Brutto-Listenpreis / Rabattgruppen

Der Datensatz kann als Neuanlage oder Update geliefert werden. Die Rabattdatei ist auf Null gesetzt und muss manuell eingepflegt werden.

Software



■ **MEFA PROFIDESIGNER**

Die CAD-Bauteilebibliothek mit MEFA-Produkten, für die Unterstützung bei 2D und 3D CAD-Planungen.

Für alle gängigen CAD-Systeme, wie Autocad 2D/3D, Solid Edge, Solid Works, Mechanical Desktop, Mega CAD sowie alle CAD-Systeme die DXF, DWG oder SAT unterstützen.

Das enthaltene Demoprogramm kann auch direkt von der CD gestartet werden, einfach Doppelklick auf „mefa-tutor.exe“.

Systemvoraussetzungen

- IBM-kompatibler PC, mind. Pentium 200
- mind. 32 MB RAM Hauptspeicher
- 60 MB freier Speicherplatz bei Festplatteninstallation
- Betriebssystem Windows 98, 2000 oder NT 4.0
- CD-ROM-Laufwerk
- Winzip

Bezeichnung	Artikel-Nr.	VPE [St]	PE [St]	Euro/PE
MEFA PROFIDESIGNER	0000518	1	1	0,00

**Weitere Informationen zu Produkten
und Serviceleistungen unter
www.mefa.de**

■ Verkaufs-, Lieferungs- und Zahlungsbedingungen

I. Allgemeines

- Die nachstehenden Verkaufs- und Lieferbedingungen gelten ausschließlich; entgegenstehende oder abweichende Bedingungen des Bestellers sind für den Lieferier nur dann verbindlich, wenn diese schriftlich anerkannt werden. Die folgenden Lieferbedingungen gelten auch dann, wenn wir in Kenntnis entgegenstehender oder abweichender Bedingungen des Bestellers Lieferungen ausführen. Ergänzungen oder Änderungen des Vertrages bedürfen zu ihrer Wirksamkeit der Schriftform.
- Der Lieferier behält sich an Kostenvorschlägen, Zeichnungen und anderen Unterlagen (in folgenden: Unterlagen) seine Eigentums- und urheberrechtlichen Verwertungsrechte vor. Die Unterlagen dürfen nur nach vorheriger Zustimmung des Lieferiers Dritten zugänglich gemacht werden und sind, wenn der Auftrag dem Lieferier nicht erteilt wird, diesem auf Verlangen unverzüglich zurückzugeben. Der Lieferier verpflichtet sich, vom Besteller als vertraulich bezeichnete Informationen und Unterlagen nur mit dessen Zustimmung Dritten zugänglich zu machen.

II. Preise und Zahlung

- Die Preise verstehen sich, sofern nichts anderes vereinbart ist, rein netto ab Werk. Sie schließen insbesondere Umsatzsteuer, Zoll- und Grenzkosten, Versicherungskosten, Transport- und Ablagekosten, sowie Verpackungskosten nicht mit ein. Die Mehrwertsteuer wird in gesetzlicher Höhe gesondert ausgewiesen.
- Für Aufträge im Nettowarenwert unter 50,00 € berechnet der Lieferier einen Mindermengenzuschlag von 5,00 €.
- Waren werden grundsätzlich in Verpackungseinheiten entsprechend den jeweils aktuellen Verkaufsunterlagen abgegeben. Für ausnahmsweise gewünschte Anbruchlieferungen berechnet der Lieferier einen Anbruchzuschlag von 30 %.
- Der Lieferier ist berechtigt, bei Steigerung von Material- und Rohstoffpreisen, Löhnen und Gehältern, Herstellungs- und Transportkosten zwischen Vertragsabschluss und Auslieferung, die vereinbarten Preise entsprechend anzuhöhen.
- Rechnungen sind zahlbar innerhalb 14 Tagen nach Rechnungsdatum mit 2% Skonto und innerhalb 30 Tagen nach Rechnungsdatum ohne Abzug, wenn nichts anderes vereinbart ist. Zahlungen sind frei Zahlstelle des Lieferiers zu leisten.
- Im Falle des Zahlungsverzuges ist der Lieferier berechtigt, Zinsen in Höhe von 9% Punkten über dem Basiszinssatz zu verlangen. Kann der Lieferier aus einem anderen Rechtsgrund höhere Zinsen verlangen ist er berechtigt, höhere Zinsen geltend zu machen.
- Der Besteller kann nur mit solchen Forderungen aufrechnen, die unbestritten, rechtskräftig festgestellt oder vom Lieferier anerkannt sind.

III. Eigentumsvorbehalt

- Der Lieferier behält sich das Eigentum an allen Lieferungen bis zur Erfüllung sämtlicher ihm gegen den Besteller aus der Geschäftsverbindung zustehenden Ansprüche vor. Sofern zwischen dem Besteller und dem Lieferier ein Kontokorrent-Verhältnis vereinbart ist, bezieht sich der Eigentumsvorbehalt auch auf den jeweils anerkannten Saldo. Dies gilt auch für einen nicht anerkannten Saldo (kausaler Saldo), wenn der Besteller in Konkurs oder Liquidation gerät. Soweit der Wert aller Sicherheiten den realisierbaren Wert der Forderung des Lieferiers mehr als 10% übersteigen, ist der Lieferier verpflichtet, auf Verlangen des Bestellers die entsprechenden Sicherheiten freizugeben, wobei die Auswahl der freizugebenden Sicherheiten dem Lieferier obliegt.
- Der Besteller ist berechtigt, die unter Eigentumsvorbehalt gelieferte Ware innerhalb seines ordnungsgemäßen Geschäftsgangs an Dritte weiterzuveräußern. Der Kunde ist jedoch verpflichtet, dem Lieferier bereits jetzt alle Ansprüche abzutreten, die ihm aus dem Weiterverkauf gegenüber seinen Abnehmern erwachsen. Die Abtretung ist auf die Höhe der Forderung beschränkt, welche als Faktura-Endbetrag zwischen dem Besteller und dem Lieferier vereinbart worden ist. Der Lieferier nimmt die Abtretung an. Der Besteller ist berechtigt, diese Forderung einzuziehen, so lange er nicht in Zahlungsverzug gerät. Soweit dies geschieht, ist der Lieferier berechtigt, die Einzugsermächtigung zu widerrufen; in diesem Fall ist der Besteller verpflichtet, dem Lieferier alle erforderlichen Angaben zu machen, damit er in der Lage ist, die Forderung gegenüber den Abnehmern selbst einzuziehen. Der Lieferier ist berechtigt, die Weiterveräußerungs- und Einzugsermächtigung zu widerrufen, sofern der Besteller in erhebliche Zahlungsschwierigkeiten geraten ist oder Antrag auf Eröffnung des Insolvenzverfahrens oder Vergleichsverfahrens gestellt ist.
- Wird die unter Eigentumsvorbehalt gelieferte Ware durch den Besteller weiterverarbeitet, geschieht dies stets für den Lieferier. Sofern der Besteller auch die unter Eigentumsvorbehalt gelieferte Ware anderer Lieferanten weiterverarbeitet, erstreckt sich das dem Lieferier zustehende Vorbehaltsrecht an der weiter verarbeiteten Ware anteilig auf die Höhe der jeweils offenen, nicht verglichenen Forderungen, die zwischen dem Besteller und dem Lieferier vereinbart worden sind.
- Soweit die unter Eigentumsvorbehalt gelieferte Ware des Lieferiers mit anderen Sachen / Gegenständen vermischt wird, steht dem Lieferier in Höhe der jeweils offenen Forderung, wie sie zwischen dem Besteller und dem Lieferier vereinbart worden ist, das Eigentum zu. In dieser Höhe räumt der Besteller dem Lieferier Miteigentum ein. Der Besteller verwahrt dieses Miteigentum für den Lieferier.
- Bei Pflichtverletzungen des Bestellers, insbesondere bei Zahlungsverzug, ist der Lieferier nach erfolglosem Ablauf einer dem Besteller gesetzten angemessenen Frist zur Leistung zum Rücktritt und zur Rücknahme berechtigt; die gesetzlichen Bestimmungen über die Entbehrllichkeit einer Fristsetzung bleiben unberührt. Der Besteller ist dann zur Herausgabe verpflichtet.

IV. Lieferfristen und Verzug

- Die Einhaltung von Lieferfristen setzt voraus, daß der Besteller die von ihm zu liefernden Unterlagen, Genehmigungen und Freigaben, insbesondere von Plänen, sowie die Einhaltung der vereinbarten Zahlungsbedingungen und sonstigen Verpflichtungen gegenüber dem Lieferier erfüllt. Fehlt es an diesen Voraussetzungen, verlängern sich die Fristen angemessen, es sei denn, daß der Lieferier die Verzögerung zu vertreten hat.
- Ist die Nichteinhaltung der Fristen auf Ereignissen höherer Gewalt sowie unvorhergesehene Ereignisse, insbesondere für Mobilmachung, Krieg, Aufruhr, oder auf ähnliche Ereignisse, z. B. Streik, Aussperrung, zurückzuführen, verlängern sich die Fristen angemessen.
- Kommt der Lieferier in Verzug, kann der Besteller - sofern er glaubhaft darlegt, daß ihm hieraus ein Schaden entstanden ist - eine Entschädigung für jede vollendete Woche des Verzuges von je 0,5 %, insgesamt jedoch höchstens 5 % des Preises für den Teil der Lieferungen verlangen, der wegen des Verzuges nicht in zweckdienlichen Betrieb genommen werden konnte.
- Der Lieferier ist zu Teillieferung berechtigt. Bei Sonderanfertigungen sind uns Mehrlieferungen bis zu 10 % gestattet.
- Sowohl Schadensersatzansprüche des Bestellers wegen Verzögerung der Lieferung als auch Schadensersatzansprüche statt der Leistung, die über die in Nr. 3 genannten Grenzen hinausgehen, sind in allen Fällen verzögerter Lieferung, auch nach Ablauf einer dem Lieferier gesetzten Frist zur Lieferung, ausgeschlossen. Dies gilt nicht, soweit in Fällen des Vorsatzes, der groben Fahrlässigkeit oder wegen der Verletzung des Lebens, des Körpers oder der Gesundheit eine zwingende Haftung gesetzlich vorgeschrieben ist. Der Besteller kann im Rahmen der gesetzlichen Bestimmungen vom Vertrag nur zurücktreten, soweit die Verzögerung der Lieferung vom Lieferier zu vertreten ist. Eine Änderung der Beweislast zum Nachteil des Bestellers ist mit den vorstehenden Regelungen nicht verbunden.
- Der Besteller ist verpflichtet, auf Verlangen des Lieferiers innerhalb einer angemessenen Frist zu erklären, ob er wegen der Verzögerung der Lieferung vom Vertrag zurücktritt oder auf der Lieferung besteht.
- Wird der Versand oder die Zustellung des Liefergegenstandes auf Wunsch des Bestellers um mehr als einen Monat nach Anzeige der Versandbereitschaft verzögert, ist der Lieferier berechtigt, dem Besteller für jeden angefangenen Monat Lagergeld in Höhe von 0,5 % des Lieferwertes, höchstens jedoch insgesamt 5 % des Lieferwertes zu verlangen. Der Nachweis höherer oder niedrigerer Lagerkosten ist durch beide Vertragsparteien möglich.

V. Gefährübergang

- Die Gefahr geht auch bei frachtfreier Lieferung gemäß den nachfolgenden Bestimmungen auf den Besteller über:
 - Bei Lieferungen ohne Aufstellung oder Montage - wenn sie zum Versand gebracht oder abgeholt worden sind. Sofern der Besteller es wünscht, werden die Lieferungen vom Lieferier auf Kosten des Bestellers gegen die üblichen Transportrisiken versichert.
 - Bei Lieferung mit Aufstellung oder Montage am Tage der Übernahme im eigenen Betrieb, oder, soweit vereinbart, nach einwandfreiem Probetrieb.
- Wenn der Versand, Zustellung, Beginn und Durchführung der Aufstellung oder Montage, die Übernahme im eigenen Betrieb oder der Probetrieb aus vom Besteller zu vertretenden Gründen verzögert wird, oder der Besteller aus sonstigen Gründen in Annahmeverzug kommt, so geht die Gefahr auf den Besteller über.

VI. Mängelhaftung

- Der Besteller ist verpflichtet, den Liefergegenstand unverzüglich zu untersuchen und etwaige Mängelrügen schriftlich geltend zu machen. Eine Rügefrist von 2 Arbeitstagen gilt als rechtzeitig.
- Vorstehende Regelung gilt auch für Zuviel- und Zuwenig - Lieferungen sowie für etwaige Falschlieferungen.
- Im Falle des Vorliegens von Sachmängeln sind nach Wahl des Bestellers alle diejenigen Teile oder Leistungen unentgeltlich nachzubessern, neu zu liefern oder neu zu erbringen, die innerhalb der Verjährungsfrist - ohne Rücksicht auf die Betriebsdauer - einen Sachmangel aufweisen, sofern dessen Ursache bereits im Zeitpunkt des Gefährübergangs vorlag.
- Sachmängelansprüche verjähren in 12 Monaten. Dies gilt nicht, soweit das Gesetz gemäß §§ 438 Abs. 1 Nr. 2 (Bauwerke und Sachen für Bauwerke), 479 Abs. 1 (Rückgriffsanspruch) und 634 a Abs. 1 Nr. 2 (Baumängel) BGB längere Fristen vorschreibt und in den Fällen der Verletzung des Lebens, des Körpers oder der Gesundheit und bei einer vorsätzlich oder grob fahrlässigen Pflichtverletzung des Lieferiers sowie bei arglistigem Verschweigen eines Mangels. Die Regelungen über Ablaufhemmung, Hemmung oder Neubeginn der Fristen bleiben unberührt.
- Zunächst ist dem Lieferier Gelegenheit zur Nacherfüllung innerhalb angemessener Frist zu gewähren. Im Falle des Fehlschlagens der Nacherfüllung kann der Besteller - unbeschadet etwaiger Schadensersatzansprüche gemäß Art. IX (sonstige Schadensersatzansprüche) vom Vertrag zurücktreten oder die Vergütung mindern.
- Für Schadensersatzansprüche gilt im übrigen Art. IX (sonstige Schadensersatzansprüche). Weitergehende oder andere als die in diesem Art. VI. geregelten Ansprüche des Bestellers gegen den Lieferier und deren Erfüllungsgehilfen wegen eines Sachmangels sind ausgeschlossen.
- Das gesetzliche Rücktrittsrecht des Bestellers setzt bei Vorliegen eines Mangels des Liefergegenstandes kein Verschulden des Lieferiers voraus. In allen anderen Fällen kann der Besteller nur bei Vorliegen einer durch den Lieferier zu vertretenden Pflichtverletzung vom Vertrag zurücktreten.

VII. Gewerbliche Schutzrechte und Urheberrechte; Rechtsmängel

- Der Lieferier ist verpflichtet, sofern nichts anderes vereinbart ist, die Lieferung lediglich im Land des Lieferorts frei von gewerblichen Schutzrechten und Urheberrechten Dritter (im Folgenden: Schutzrechte) zu erbringen. Sofern ein Dritter wegen der Verletzung von Schutzrechten durch vom Lieferier erbrachte, vertragsgemäß genutzte Lieferungen gegen den Besteller berechnete Ansprüche geltend macht, haftet der Lieferier gegenüber dem Besteller innerhalb der in Art. VI Nr. 4. bestimmten Frist wie folgt:
 - Der Lieferier wird nach seiner Wahl und auf seine Kosten für die betroffene Lieferung entweder ein Nutzungsrecht erwirken, die Lieferung so zu ändern, dass das Schutzrecht nicht verletzt wird, oder austauschen. Ist dies dem Lieferier nicht zu angemessenen Bedingungen möglich, stehen dem Besteller die gesetzlichen Rücktritts- oder Minderungsrechte zu.
 - Die Verpflichtung des Lieferiers zum Schadensersatz richtet sich nach Art. IX.
 - Die vorstehend genannten Verpflichtungen des Lieferiers bestehen nur, soweit der Besteller den Lieferier über die vom Dritten geltend gemachten Ansprüche unverzüglich schriftlich verständigt, eine Verletzung nicht anerkennt und dem Lieferier alle Abwehrmaßnahmen und Vergleichsverhandlungen vorbehalten bleiben. Stellt der Besteller die Nutzung der Lieferung aus Schadensminderungs- oder sonstigen wichtigen Gründen ein, ist er verpflichtet, den Dritten darauf hinzuweisen, daß mit der Nutzungseinstellung keine Anerkennung einer Schutzrechtsverletzung verbunden ist.
- Ansprüche des Bestellers sind ausgeschlossen, soweit er die Schutzrechtsverletzung zu vertreten hat. Ansprüche sind ferner ausgeschlossen, soweit die Schutzrechtsverletzung durch spezielle Vorgaben des Bestellers, durch eine vom Lieferier nicht voraussehbare Anwendung und dadurch verursacht wird, daß die Lieferung vom Besteller verändert oder zusammen mit nicht vom Lieferier gelieferten Produkten eingesetzt wird.
- Im Falle von Schutzrechtsverletzungen gelten für die in Nr. 1 a geregelten Ansprüche des Bestellers im übrigen die Bestimmungen des Art. VI Nr. 4 und 5 entsprechend.
- Bei Vorliegen sonstiger Rechtsmängel gelten die Bestimmungen des Art. VI entsprechend.
- Weitergehende oder andere als die in diesem Artikel geregelten Ansprüche des Bestellers gegen den Lieferier und dessen Erfüllungsgehilfen wegen eines Rechtsmangels sind ausgeschlossen.

VIII. Unmöglichkeit und Wegfall der Geschäftsgrundlage

- Im Falle der Unmöglichkeit der Lieferung, ist der Besteller berechtigt, Schadensersatz zu verlangen; dies gilt nicht, wenn der Lieferier die Unmöglichkeit nicht zu vertreten hat. Der Schadensersatzanspruch des Bestellers beschränkt sich auf 10% des Wertes desjenigen Teils der Lieferung, der wegen der Unmöglichkeit nicht in zweckdienlichen Betrieb genommen werden kann. Diese Haftungsbegrenzung gilt nicht, soweit in Fällen des Vorsatzes, der groben Fahrlässigkeit oder wegen der Verletzung des Lebens, des Körpers oder der Gesundheit zwingend gehaftet wird. Eine Änderung der Beweislast zum Nachteil des Bestellers ist mit der vorstehenden Regelung nicht verbunden. Das Recht des Bestellers zum Rücktritt vom Vertrag bleibt unberührt.
- Liegen unvorhersehbare Ereignisse im Sinn des Art. IV vor, die die Vertragsdurchführung erheblich erschweren, wird der Vertrag unter Beachtung von Treu und Glauben angemessen angepasst. Soweit eine Vertragsanpassung wirtschaftlich nicht vertretbar ist, steht dem Lieferier das Recht zu, vom Vertrag zurückzutreten. Macht der Lieferier von dem Rücktrittsrecht Gebrauch, teilt er dies unverzüglich dem Besteller mit, auch dann, wenn zunächst mit dem Besteller eine Verlängerung der Lieferfrist vereinbart war.

IX. Sonstige Schadensersatzansprüche

- Schadensersatz- und Aufwendungsersatzansprüche des Bestellers (im Folgenden: Schadensersatzansprüche), gleich aus welchem Rechtsgrund, insbesondere wegen Verletzung von Pflichten aus dem Schuldverhältnis und aus unerlaubter Handlung sind ausgeschlossen.
- Dies gilt nicht, soweit zwingend gehaftet wird, wegen der Verletzung des Körpers, der Gesundheit z. B. nach dem Produkthaftungsgesetz, in Fällen des Vorsatzes, der groben Fahrlässigkeit, wegen der Verletzung wesentlicher Vertragspflichten. Der Anspruch auf Schadensersatz für die Verletzung wesentlicher Vertragspflichten ist jedoch auf den vertragstypischen, vorhersehbaren Schaden begrenzt, soweit nicht Vorsatz oder grobe Fahrlässigkeit vorliegt oder wegen der Verletzung des Lebens, des Körpers oder der Gesundheit gehaftet wird. Eine Änderung der Beweislast zum Nachteil des Bestellers ist mit den vorstehenden Regelungen nicht verbunden.

X. Warenrücknahme

Vom Besteller bestellte und vom Lieferier ordnungsgemäß gelieferte Ware wird grundsätzlich nicht zurückgenommen. Werden in besonderen Fällen nach vorheriger Absprache lagermäßig geführte Artikel zurückgenommen, werden mindestens 15% Verwaltungskosten, mindestens aber 30,00 € sowie die Hinfracht am Gutschriftsbetrag in Abzug gebracht. Gutschriften aus Rücklieferungen werden nur gegen Warenlieferungen verrechnet. Die Rücklieferung muß kostenfrei erfolgen. Eventuell erforderliche Nacharbeiten werden ebenfalls in Anrechnung gebracht. Sonderanfertigungen sind von der Rücknahme generell ausgeschlossen.

XI. Gerichtsstand und anwendbares Recht

- Wenn der Besteller Kaufmann ist, ist alleiniger Gerichtsstand bei allen aus dem Vertragsverhältnis unmittelbar oder mittelbar sich ergebenden Streitigkeiten der Sitz des Lieferiers. Der Lieferier ist jedoch auch berechtigt, am Sitz des Bestellers Klage zu erheben.
- Die Rechtsbeziehungen zwischen dem Besteller und dem Lieferier unterliegen dem deutschen materiellen Recht unter Ausschluss des UN-Kaufrechtes.

MEFA Befestigungs- und Montagesysteme GmbH

Schillerstraße 15, D-74635 Kupferzell

Telefon: +49 (0) 7944-64-0

Telefax: +49 (0) 7944-64-37

Email: info@mefa.de

URL: www.mefa.de

