

Laadukkaat LVI-alan asennus- ja kiinnitystarvikkeet

H I N N A S T O 0 8 - 0 9

alkaen 15.9.2008

TEST-AIR



MEFA

Hardcast[®]

fischer 

**DE
WAAL
STAAL
B.V.**

Sisällysluettelo

Yritysesittely ja toimitusehdot s. 3

CENTUM® - Raskas kiskojärjestelmä • s. 4

Kiskojärjestelmät s. 5

Mefa Stex 35 • s. 6

Mefa Stex 45 • s. 9

Mefa C-kiskot, L- ja U-kiskot • s. 16

Mefa RST- ja HST-kiskot • s. 17

Putkenpitimien sopivuustaulukko • s. 18

LV-tarvikkeet s. 19

Mefa putkenpitimet • s. 20

Viemäripannat • s. 22

Sprinkler-tuotteet • s. 23

Eristepitimet • s. 24

IV-tarvikkeet s. 25

De Waal Staal ilmastointisangat • s. 26

Kuilukannakkeet • s. 27

Kantikkaan kanavan liitoslistat "Euro" • s. 28

Kantikkaan kanavan liitoslistat • s. 29

Alumiiniprofiilit, ulkosäleiköt • s. 30

Ilmastointi- ja alumiiniteipit • s. 31

Hardcast IV-tiivistysnauhat • s. 32

IV-tiivistysmassat • s. 33

Säätöpeltien kahvasarjat ja joustavat liitosnauhat • s.34

Tarkastusluukut • s. 35

Konsolipaketti äänieristyskumilla • s. 36

Asennustarvikkeet s. 37

Konsolikannakkeet • s. 38

Palkkikengät • s. 39

Pohjalevyt • s. 40

Kaksoispitimet • s. 41

Heilurit ja trapetsikiinnikkeet • s. 42

Asennuskulmat ja vaimentimet • s. 43

Asennuskulmat, asennusvanteet, pastat ja maalit • s. 44

Kiinnitystarvikkeet s. 45

Kierretangot, -putket ja -tapit • s. 46

Mutterit ja jatkomutterit • s. 47

Kiilapultit • s. 48

Ruuvit • s. 50

Betoniruuvit • s. 52

Aluslevyt • s. 53

Tulpat • s. 54

Ankkurit ja injektiomassat • s. 55

Kippitapit ja niitit • s. 56

Rakennustarvikkeet s. 57

Rakennuspuolen tiivistysnauhat ja suojausteipit • s. 58

Tiivistysmassat, uretaanit • s. 59

Solukumieristeet • s. 60

StructaSeal rakenteiden tiivistysjärjestelmä • s. 61

Muut tarvikkeet s. 63

Teipit • s. 64

Jätesäkit ja pakkausmuovit • s. 65

Merkintäkynät • s. 66

Metallin katkaisulaikat, poranterät ja vasarat • s. 67

Yritysesittely ja toimitusehdot

Test-Air Oy on LVI-alan asennus- ja kiinnitystarvikkeiden maahantuonti-, vienti- ja tukkuliike



Test-Air Oy on vuonna 1992 perustettu perheyrittäjä. Toimipaikkamme sijaitsee Nummelassa noin 50 km Helsingistä. Markkinoimme tuotteitamme Suomen lisäksi Venäjän ja Baltian markkinoille. Meillä on vahva kokemus LVI-alalla sekä optimaaliset tuotteet LVI-asennuksiin.

Hardcast, De Waal Staal, Mefa ja Fischer ovat laadukkaita tavarantoimittajiamme, joiden tuotteita maahantuomme ja markkinoimme. Löydät meiltä myös muita yleisesti LVI-alalla käytettyjä asennustarvikkeita.

Vahva positiivinen kehityksemme on osoitus siitä, että monet johtavat yritykset ovat valinneet Test-Air Oy:n yhteistyökumppanikseen. Kerromme mielellämme tarkemmin miten hoidat LVI-tuotteiden asennuksen asianmukaisesti ja ammattitaitoisesti.

Yhteistyöterveisin,

Jarmo Palander
Toimitusjohtaja

Toimitusehdot 9/2008

Tehdashiinnaston 9/2008 tuotteissa noudatetaan seuraavia toimitusehtoja:

1. Hinnat

Hinnat ovat voimassa sitoumuksesta, vapaasti varastossamme (FCA) arvonlisäverottomina (0 %) välilyöntivarauksin. Osa tuotteista on hinnoiteltu brutto- ja osa nettohinnoin. Tuotteet pakkauksineen vapaasti varastossamme.

2. Alennukset

Hinnaston tuotteista myönnetään alennuksia yrityskohtaisesti. Tarkista oma alennuksesi.

3. Rahdit

Minimirahtiveloitusta 15 euroa pääkaupunkiseudulla, joko omalla autollamme. Yli 3 m pitkä tavara aina vapaasti varastossamme. Vahingoittuminen on todettava yhteisesti vastaanottajan ja kuljettajan toimesta ja merkittävä rahtikirjaan.

4. Laskutus

LVI-tukkuliikkeet tai erillisen sopimuksen mukaisesti.

5. Pientoimitukset

Käsittelykustannusten peittämiseksi emme myönnä alennuksia tilauksista, joiden arvo hinnastohinnoin laskettuna on alle 250 euroa.

6. Palautukset

Asiakkaan tehdastilaustuotteita ei oteta takaisin, ellei palautuksen syy johdu toimittajasta. Mikäli toimitettu varastotuote joudutaan asiakkaan toivomuksesta ottamaan takaisin, maksaa tilaaja tuotteen rahtimaksut. Hyvitys palautetusta tuotteesta on 80 % laskutusarvosta.

PALAUTUKSESTA ON SOVITTAVA ENNEN PALAUTUSTA.

7. Voimassaoloaika

Tuotteiden hinnoittelussa käytetään kulloinkin voimassa olevaa tarjoustamme. Tarjouspäivän hinta on voimassa enintään 1 kuukauden.

8. Toimitusajat

Varastotuotteet 1–3 työpäivää, muut tuotteet erillisen sopimuksen mukaan.

9. Maksuehdot

Maksuehto 14 pv netto tai sopimuksen mukaan, yliaikakorko 10 %.

10. Muut ehdot

Muilta osin noudatamme yleisiä sopimusehtoja NL 01. Kaikki oikeudet hinnaston muutoksiin pidätetään ilman ennakoilmoitusta.

11. Väilliset vahingot

Myyjä ei vastaa väillisisistä vahingoista kuten tuotannon tai liikevaihdon vähentymisestä tai keskeytymisestä, saamatta jääneestä voitosta tai muusta vaikeasti ennakoitavasta vahingosta.

Uutuus: CENTUM® - Raskas kiskojärjestelmä

CENTUM® - Raskas kiskojärjestelmä

tiedot	koodi
① Profil XL 100 fsv 6000 mm	16010060
Profil XL 100 roh 6000 mm	16010160
Profil XL 120 fsv 6000 mm	16012060
Profil XL 120 roh 6000 mm	16012160
② Hammersperrkopf M12x40 gezahnt FK10.9	1610011000
Sperrscheibe gezahnt FK10.9	1610019000
Hammerschraube M12x40 gezahnt FK10.9	1610012100
Hammerkopf M12x40	1610012000
Stahlbauscheibe	9999904
Mutter M12 FK10 Delta Seal	8989995
③ Halter XL100	1621001000
Halter XL120	1621201000
Halter XL100 mit Adapterplatte längs	1621002000
Halter XL120 mit Adapterplatte längs	1621202000
Halter XL120 mit Adapterplatte quer	1621203000
④ Konsole XL100 / 720 mm	1631000720
Konsole XL100 / 960 mm	1631000960
Konsole XL100 / 1440 mm	1631001440
Konsole XL120 / 720 mm	1631200720
Konsole XL120 / 960 mm	1631200960
Konsole XL120 / 1440 mm	1631201440
⑤ Winkel 3-Loch	1640001010
Winkel 4-Loch	1640001020
Winkelschuh XL100	1641002010
Winkelschuh XL120	1641202010
⑥ Winkellasche L	1640003010
Kreuzlasche	1640003020
T-Lasche	1640001030
T-Lasche gewinkelt	1640001040
⑦ Winkelverbinder 90°	1641006010
Winkelverbinder 180°	1641006020
⑧ Gelenkhalter XL100	1641004010
Gelenkhalter XL120	1641204010
⑨ IB-Anbindung M12x60 / C-prof. 26 mm	1640017026
IB-Anbindung M12x60 / C-prof. 40 mm	1640017040
IB-Anbindung M12x60 / C-prof. 52 mm	1640017052
IB-Anbindung M12x60 / C-prof. 60 mm	1640017060
⑩ Gewindeanschluss H XL100 M16	1641008007
Gewindeanschluss H XL100 1/2"	1641008008
Gewindeanschluss H XL100 1"	1641008010
Gewindeanschluss H XL120 M16	1641208007
Gewindeanschluss H XL120 1/2"	1641208008
Gewindeanschluss H XL120 1"	1641208010
⑪ Gleitunterlage XL100 stehend	1651001000
Gleitunterlage XL120 stehend Profil hochkant	1651201010
Gleitunterlage XL120 stehend Profil quer	1651201020
Gleitunterlage XL100 hängend	1651002000
Gleitunterlage XL120 hängend Profil hochkant	1651201010
Gleitunterlage XL120 hängend Profil quer	1651202020
⑫ Schutzkappe XL100	1670100
Schutzkappe XL120	1670120

Hinnat tarjouksen mukaan!

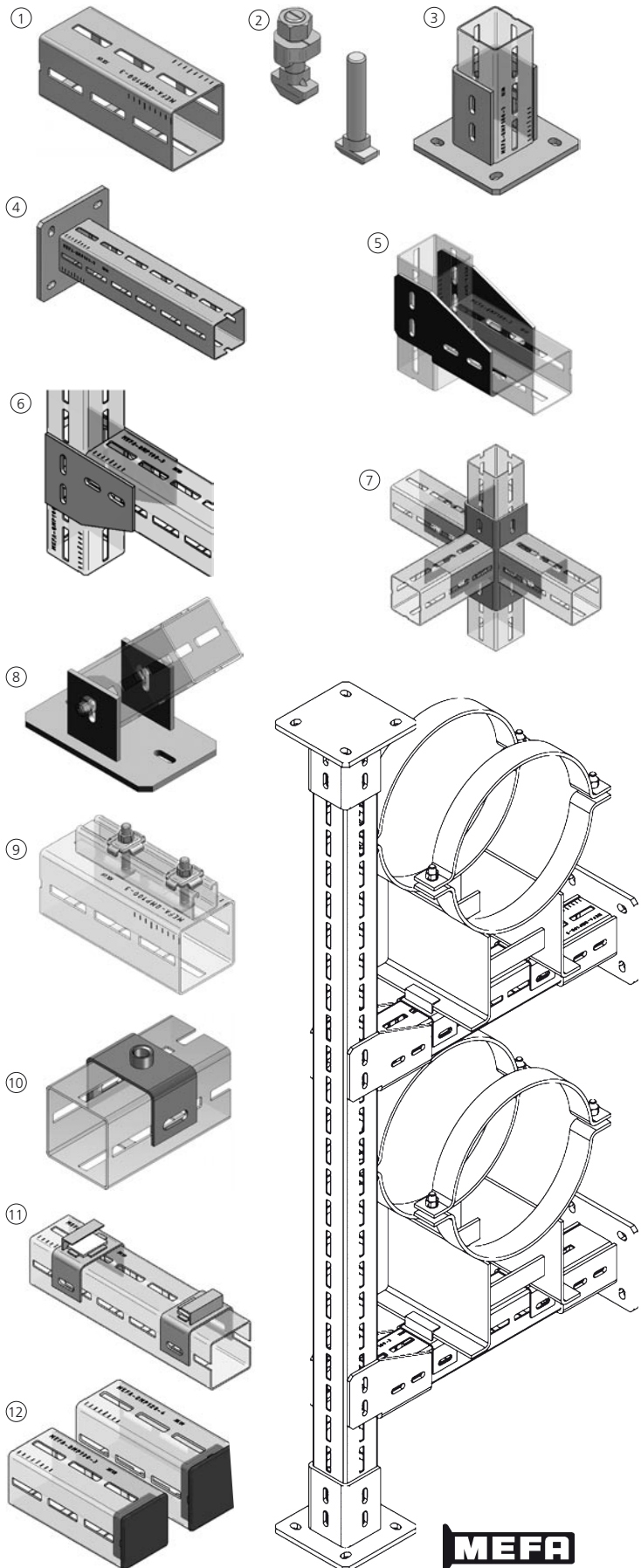

MEFA

Kiskojärjestelmät

Mefa Stex 35

Mefa Stex 45

Mefa C-kiskot

L- ja U-kiskot

Mefa RST- ja HST-kiskot



Mefa Stex 35

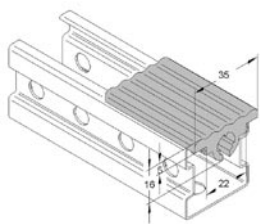

Stex 35 kiskokumi

tiedot	LVI-nro/koodi	pakkaus	€/yks/alv 0%
Kiskokumi (m)	3216235/1272019	20 m	3,50
Kiskokumipala (kpl)	3216239/1272020	50 kpl	0,21

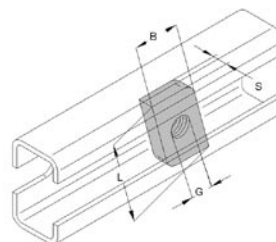

Stex 35 kierrelevy

tiedot	koodi	pakkaus	€/100 kpl/alv 0%
M8, 38x17	0750077	100 kpl	46,00
M10, 38x17	0750085	100 kpl	53,00
M12, 38x17	0750093	100 kpl	59,00

• Yhteensopivuuks: 35/21, 36/40, Stex 35/35, Stex 35/20

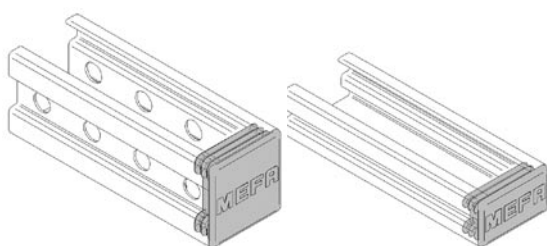

Stex 35 suojatulppa

tiedot	LVI-nro/koodi	pakkaus	€/kpl/alv 0%
35/35	3216238/1272016	50 kpl	0,44
35/20	3216239/1272017	50 kpl	0,39

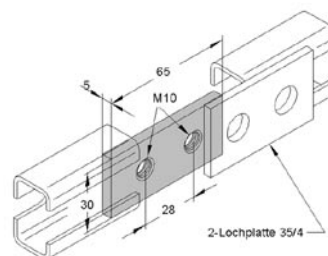

Kierrelevy 35/4, 2-reikäinen

tiedot	koodi	pakkaus	€/kpl/alv 0%
65x30x5 mm, M10	0816092	50 kpl	1,60

• Yhteensopivuuks: 35 mm, 36 mm, Stex 35/20, 35/35

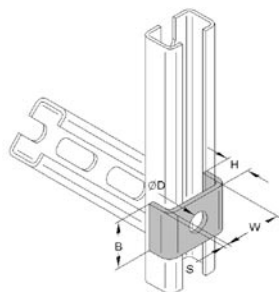

Profiilikiinnike 35

tiedot	LVI-nro/koodi	pakkaus	€/kpl/alv 0%
13,0 mm	0809501	100 kpl	0,55
10,5 mm	0809503	100 kpl	0,55

• Yhteensopivuuks: 35 mm, 36 mm, Stex 35/20, 35/35

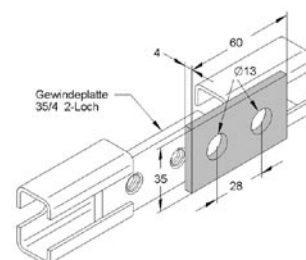

Reikälevy 35/4, 2-reikäinen

tiedot	koodi	pakkaus	€/kpl/alv 0%
65x35x4 mm	0816086	25 kpl	1,15

• Yhteensopivuuks: 35 mm, 36 mm, Stex 35/20, 35/35

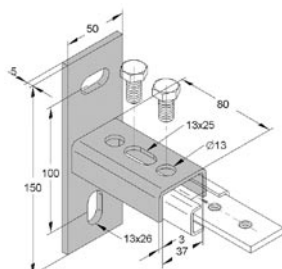

Kiinnike 35

tiedot	koodi	pakkaus	€/kpl/alv 0%
Pysty	080213402	25 kpl	8,80
Vaaka	080213502	25 kpl	9,40

• Yhteensopivuuks: 35 mm, 36 mm, Stex 35/20, 35/35

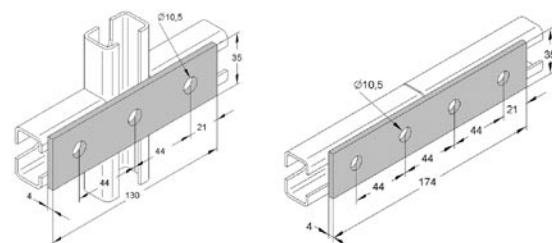

Jatkokappale 35, 3-reikäinen, 4-reikäinen

tiedot	koodi	pakkaus	€/kpl/alv 0%
130x35x4 mm	0814457	25 kpl	1,85
174x35x4 mm	0814465	25 kpl	2,20

• Yhteensopivuuks: 35 mm, 36 mm, Stex 35/20, 35/35



Mefa Stex 35

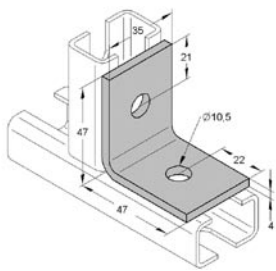

Kulma 35, 2-reikäinen

tiedot	koodi	pakkaus	€/kpl/alv 0%
35/4 2-reikäinen 47x35x4 mm	0814510	1 kpl	1,30

• Yhteensopivuuks: 35 mm, 36 mm, Stex 35/20, 35/35

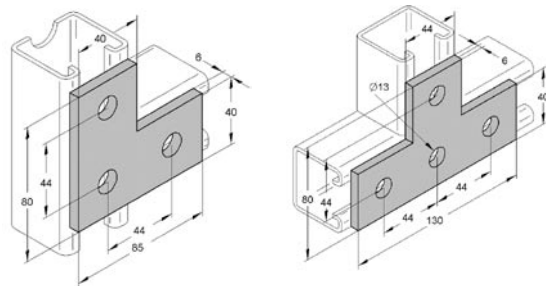

Kulmatuki 35

tiedot	koodi	pakkaus	€/kpl/alv 0%
35/4 L-muotoinen 85x80x4 mm	0814430	1 kpl	4,20

35/4 T-muotoinen 130x80x4 mm	0814449	1 kpl	5,60
---------------------------------	---------	-------	------

• Yhteensopivuuks: 35 mm, 36 mm, Stex 35/20, 35/35

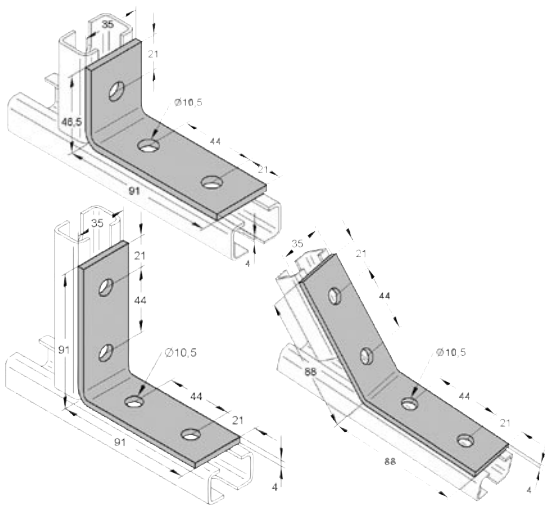

Kulma 35/4

tiedot	koodi	pakkaus	€/kpl/alv 0%
35/4 3-reikäinen K 91x35x4 mm	0814520	50 kpl	1,50

35/4 4-reikäinen 90° 91x35x4 mm	0814530	50 kpl	1,90
------------------------------------	---------	--------	------

35/4 4-reikäinen 135° 88x35x4 mm	0814540	50 kpl	2,05
-------------------------------------	---------	--------	------

• Yhteensopivuuks: 35 mm, 36 mm, Stex 35/20, 35/35

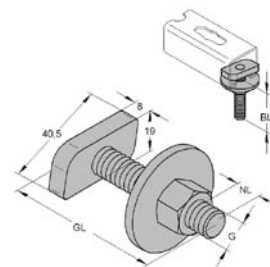

Lukituskiinnike 35

tiedot	koodi	pakkaus	€/100 kpl/alv 0%
M8x30	0697044	50 kpl	88,00
M8x40	0697051	50 kpl	89,00
M8x50	0697060	50 kpl	90,00
M8x70	0697075	50 kpl	93,00
M10x30	0697540	50 kpl	95,00
M10x40	0697560	50 kpl	98,00
M10x50	0697570	50 kpl	100,00
M10x70	0697590	50 kpl	107,00
M12x35	0698040	50 kpl	132,00
M12x50	0698050	50 kpl	138,00
M12x70	0698070	50 kpl	144,00

• Yhteensopivuuks: 35/21, 36/40, Stex 35/35, Stex 35/20

Mefa Stex -järjestelmän RT-kortin löydät kotisivuiltamme osoitteesta www.test-air.fi

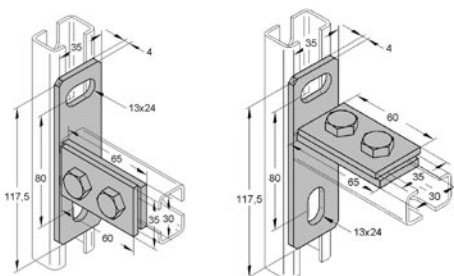

Liitoskulma 35

tiedot	koodi	pakkaus	€/kpl/alv 0%
35/4 vaaka 117,5x65x4 mm	0816453	1 kpl	6,70

35/4 pysty 117,5x65x4 mm	0816558	1 kpl	6,05
-----------------------------	---------	-------	------

• Yhteensopivuuks: 35 mm, 36 mm, Stex 35/20, 35/35



MEFA

Mefa Stex 45

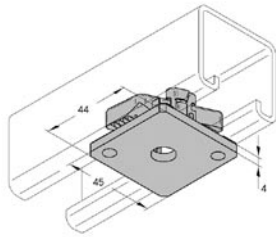

Stex 45 asennuslevy GP

tiedot	koodi	pakkaus	€/kpl/alv 0%
M8	1280508	30 kpl	0,98
M10	1280510	30 kpl	0,98
M12	1280512	30 kpl	0,98

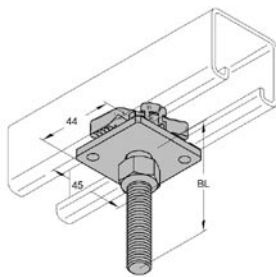

Stex 45 asennuslevy kierrepultilla GB

tiedot	koodi	pakkaus	€/kpl/alv 0%
M8/50	1281050	30 kpl	1,46
M8/70	1281070	20 kpl	1,46
M8/90	1281090	20 kpl	1,61
M8/110	1281110	20 kpl	1,58
M8/130	1281130	20 kpl	1,59
M10/50	1282050	30 kpl	1,58
M10/70	1282070	20 kpl	1,58
M10/90	1282090	20 kpl	1,73
M10/110	1282110	20 kpl	1,67
M10/130	1282130	20 kpl	1,67
M12/50	1283050	30 kpl	1,59
M12/70	1283070	20 kpl	1,61
M12/90	1283090	20 kpl	1,71
M12/110	1283110	20 kpl	1,74
M12/130	1283050	20 kpl	1,80

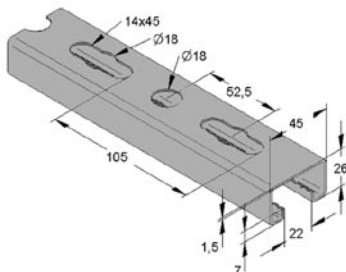

Stex 45 asennuskisko 45/26

tiedot	koodi	pakkaus	€/m/alv 0%
45/26/1,5 x 2 m	08202622	2 m	5,06
45/26/1,5 x 6 m	08202662	6 m	5,06

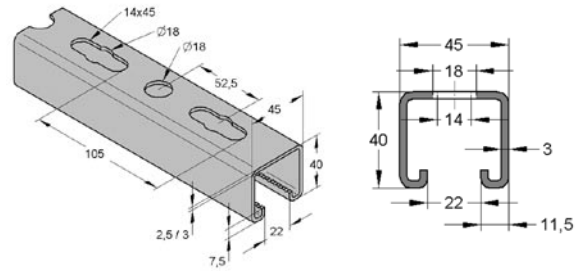

Stex 45 asennuskisko 45/40

tiedot	koodi	pakkaus	€/m/alv 0%
45/40/2,0 x 2 m	08204022	2 m	5,72
45/40/2,0 x 6 m	08204062	6 m	5,72
45/40/2,5 x 2 m	0810712	2 m	7,11
45/40/2,5 x 6 m	0810713	6 m	7,11
45/40/3,0 x 3 m	0810721	3 m	8,96
45/40/3,0 x 6 m	0810738	6 m	5,74
45/40/3,0 x 3 m*	0810746	3 m	13,44
45/40/3,0 x 6 m*	0810754	6 m	13,44

* Kuumasinkitty

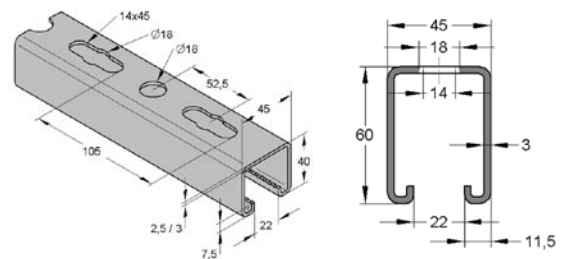

Stex 45 asennuskisko 45/60

tiedot	koodi	pakkaus	€/m/alv 0%
45/60/3,0 x 6 m	0810762	6 m	11,74
45/60/3,0 x 6 m*	0810770	6 m	18,20

* Kuumasinkitty

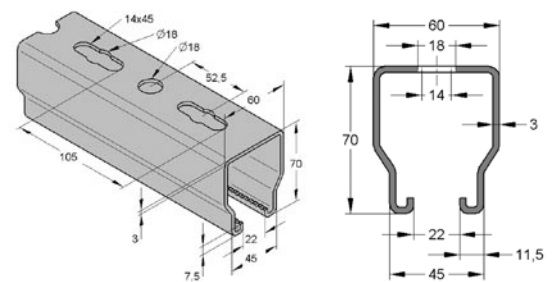

Stex 45 asennuskisko 60/70

tiedot	koodi	pakkaus	€/m/alv 0%
60/70/3,0 x 6 m	0810787	6 m	19,99
60/70/3,0 x 6 m*	0810795	6 m	23,79

* Kuumasinkitty

Mefa-kiskojen tekniset tiedot löydät kotisivuiltamme osoitteesta www.test-air.fi

MEFA

Mefa Stex 45

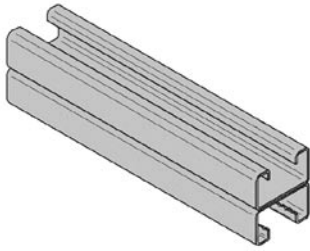

Stex 45 asennuskisko 45/52 2-puoleinen

tiedot	koodi	pakkaus	€/m/alv 0%
45/52/1,5 x 6 m	08215262	6 m	14,29

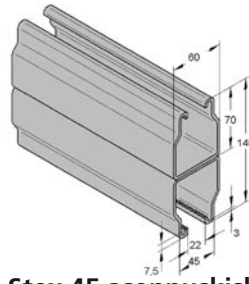

Stex 45 asennuskisko 60/140 2-puoleinen

tiedot	koodi	pakkaus	€/m/alv 0%
60/140/3,0 x 6 m	0810841	6 m	44,57
60/140/3,0 x 6 m*	0810858	6 m	52,44

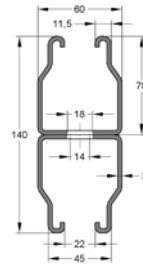

* Kuumasinkitty

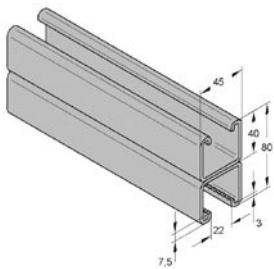

Stex 45 asennuskisko 45/80 2-puoleinen

tiedot	koodi	pakkaus	€/m/alv 0%
45/80/2,0 x 6 m	08217862	6 m	15,56
45/80/2,5 x 6 m	08218062	6 m	18,36
45/80/3,0 x 6 m*	0810817	6 m	31,33

* Kuumasinkitty

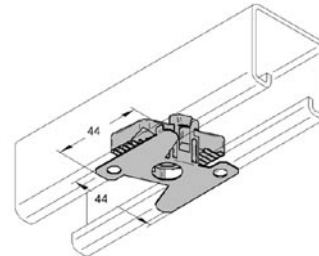
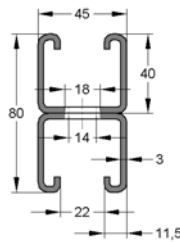

Stex 45 ohut asennuslevy MP

tiedot	koodi	pakkaus	€/kpl/alv 0%
MP M6	1280006	30 kpl	1,05
MP M8	1280008	30 kpl	0,66
MP M10	1280010	30 kpl	0,66
MP M12	1280012	30 kpl	0,66

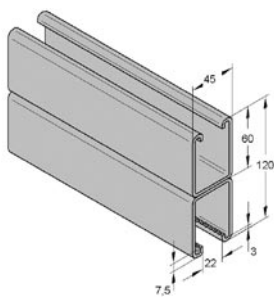

Stex 45 asennuskisko 45/120 2-puoleinen

tiedot	koodi	pakkaus	€/m/alv 0%
45/120/3,0 x 6 m	0810825	6 m	29,42
45/120/3,0 x 6 m*	0810833	6 m	41,08

* Kuumasinkitty

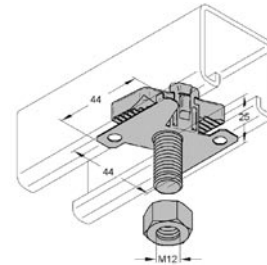
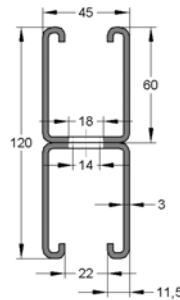

Stex 45 ohut asennuslevy kierrepultilla MTB

tiedot	koodi	pakkaus	€/kpl/alv 0%
MTB M12 x 40	1280001	30 kpl	1,46

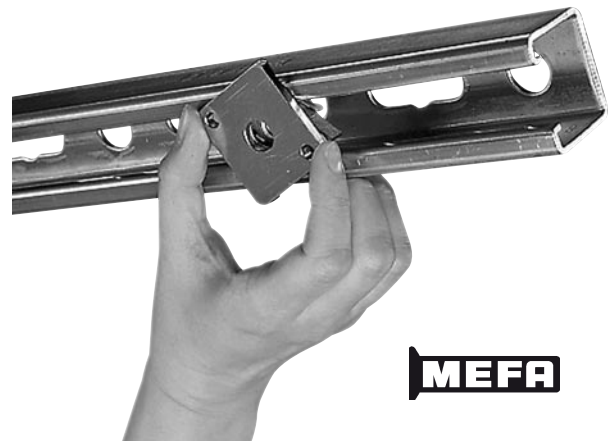

MEFA

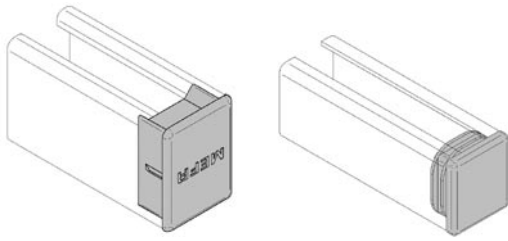

Stex 45 suojatulppa

tiedot	koodi	pakkaus	€/kpl/alv 0%
45/26	0819005	50 kpl	0,50
45/40	0819032	50 kpl	0,53
45/60	0819042	50 kpl	0,58
60/70	0819050	50 kpl	1,03

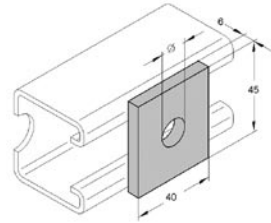

Stex 45 reikälevy

tiedot	koodi	pakkaus	€/kpl/alv 0%
13 mm (IB617)	0814016	50 kpl	0,68
17 mm (IB400)	0814017	50 kpl	0,68

• Yhteensopiva 45 mm ja 60 mm asennuskiskoille

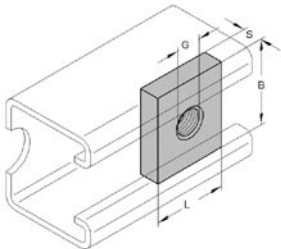

Stex 45 kierrelevy 4-Kt, sinkitty

tiedot	koodi	pakkaus	€/kpl/alv 0%
35x30x6 M8 (IB611)*	0816112	50 kpl	0,95
35x30x8 M10 (IB612)*	0816120	50 kpl	1,00
35x30x8 M12 (IB613)*	0816138	50 kpl	1,00
35x30x8 M16 (IB614)*	0816146	50 kpl	1,06
50x48x8 M8 (IB615)**	0816153	50 kpl	2,08
50x48x8 M10 (IB616)**	0816165	50 kpl	2,08
50x48x8 M12 (IB617)**	0816177	50 kpl	2,08
50x48x8 M16 (IB618)**	0816186	50 kpl	2,08

* Yhteensopiva 45 mm ja 60 mm asennuskiskoille

** Yhteensopiva 60 mm asennuskiskoille

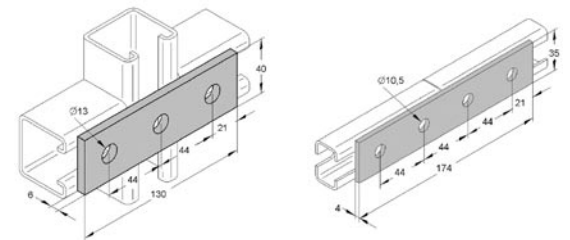

Stex 45 jatkokappale

tiedot	koodi	pakkaus	€/kpl/alv 0%
40/6 3-reikäinen (IB433) 130x40x6	0814331	25 kpl	2,25

40/6 4-reikäinen (IB434) 174x40x6	0814349	25 kpl	2,70
-----------------------------------	---------	--------	------

• Yhteensopiva 45 mm ja 60 mm asennuskiskoille

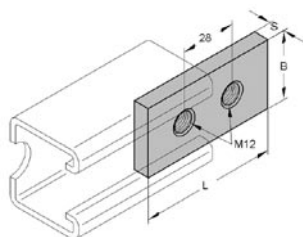

Stex 45 2-reikäinen kierrelevy

tiedot	koodi	pakkaus	€/kpl/alv 0%
70x35x8 M12 (IB610)	0816108	50	2,05

• Yhteensopiva 45 mm ja 60 mm asennuskiskoille

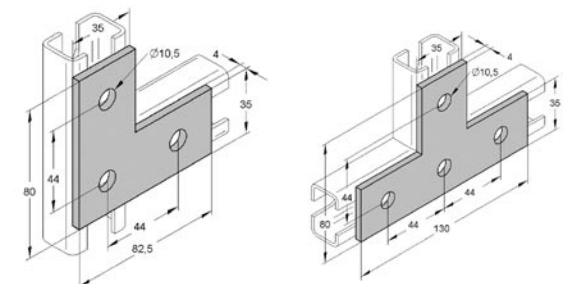

Stex 45 lattakulma

tiedot	koodi	pakkaus	€/kpl/alv 0%
40/6 L-kulma (IB430) 85x80x6	0814307	1 kpl	4,95

40/6 T-kulma (IB430) 130x80x6	0814315	1 kpl	6,50
-------------------------------	---------	-------	------

• Yhteensopiva 45 mm ja 60 mm asennuskiskoille



Mefa Stex 45

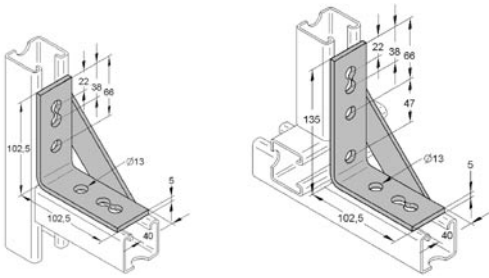

Stex 45 kulmatuki

tiedot	koodi	pakkaus	€/kpl/alv 0%
40/5 4-reikäinen (IB407) 102,5x40x5	08140700	25 kpl	7,30

40/5 5-reikäinen (IB430) 135x40x5	08141700	1 kpl	8,50
--------------------------------------	----------	-------	------

• Yhteensopiva 45 mm ja 60 mm levyisille asennuskiskoille

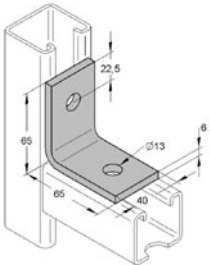

Stex 45 kulma 40/6 2-reikäinen

tiedot	koodi	pakkaus	€/kpl/alv 0%
40/6 2-reikäinen (IB402) 65x40x6	08143024	50 kpl	1,85

• Yhteensopiva 45 mm ja 60 mm levyisille asennuskiskoille

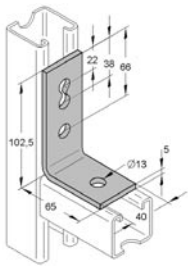

Stex 45 kulma 40/5 3-reikäinen

tiedot	koodi	pakkaus	€/kpl/alv 0%
40/5 3-reikäinen (IB403) 102,5x40x5	08140300	25 kpl	1,95

• Yhteensopiva 45 mm ja 60 mm levyisille asennuskiskoille

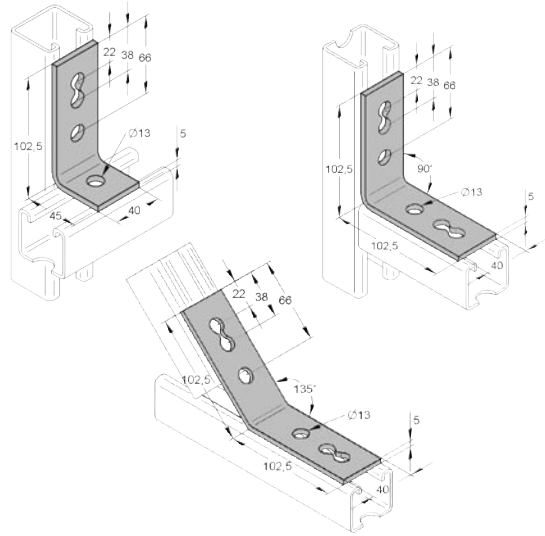

Stex 45 kulma

tiedot	koodi	pakkaus	€/kpl/alv 0%
40/5 3-reikäinen K (IB404) 102,5x40x5	08140400	50 kpl	1,95

40/5 4-reikäinen 135° (IB406) 102,5x40x5	08140600	50 kpl	2,75
---	----------	--------	------

40/5 4-reikäinen 90° (IB405) 102,5x40x5	08140500	50 kpl	2,75
--	----------	--------	------

• Yhteensopiva 45 mm ja 60 mm levyisille asennuskiskoille

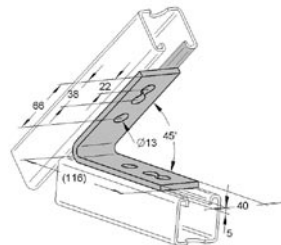

Stex 45 kulma 45°, 4-reikäinen

tiedot	koodi	pakkaus	€/kpl/alv 0%
40/5 45° 4-reikäinen (IB410) 116x40x5	08141000	25 kpl	2,75

• Yhteensopiva 45 mm ja 60 mm levyisille asennuskiskoille

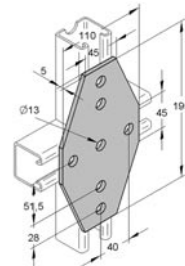

Stex 45 ristiliitin

tiedot	koodi	pakkaus	€/kpl/alv 0%
195x110x5 (IB658)	0816582	1 kpl	12,35

MEFA

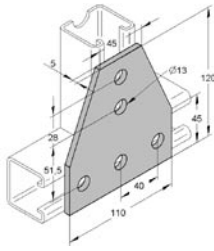

Stex 45 T-liitin

tiedot	koodi	pakkaus	€/kpl/alv 0%
120x110x5 (IB674)	0816574	1 kpl	8,85
110x85x5 (IB670)	0816570	1 kpl	12,60

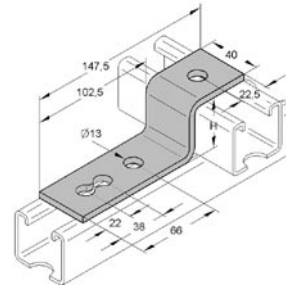
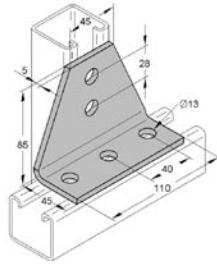

Stex 45 pidin 40/5 3-reikäinen

tiedot	koodi	pakkaus	€/kpl/alv 0%
40 mm (IB412)	08141200	1 kpl	2,95
60 mm (IB413)	08141300	1 kpl	3,55

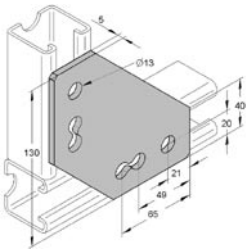

Stex 45 4-reikäliitin

tiedot	koodi	pakkaus	€/kpl/alv 0%
130x40x5 (IB659)	08165900	1 kpl	7,90

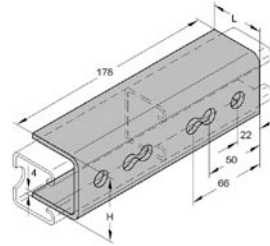

Stex 45 profiilijatkokappale

tiedot	koodi	pakkaus	€/kpl/alv 0%
45/40 (IB620)*	08162000	1 kpl	7,15
60/70 (IB622)**	08162200	1 kpl	20,50

* Yhteensopiva asennuskiskoille 45/40, 45/60, 45/80, 45/120

** Yhteensopiva asennuskiskoille 60/70

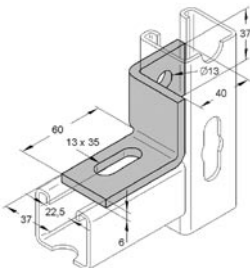

Stex 45 kaksiulotteinen liitin

tiedot	koodi	pakkaus	€/kpl/alv 0%
Oikea (IB414)	0814142	1 kpl	6,15
Vasen (IB415)	0814150	1 kpl	6,15

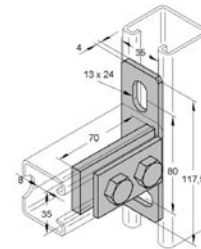
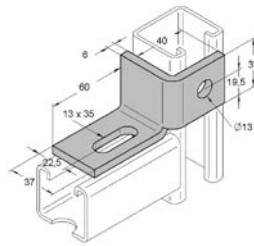

Stex 45 liitoskulma

tiedot	koodi	pakkaus	€/kpl/alv 0%
45/40 (IB656) pysty	0816566	20kpl	6,65
45/40 (IB646) vaaka	0816465	1 kpl	7,25

• Yhteensopiva asennuskiskoleveyksille 45/40

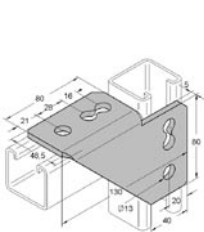

Stex 45 kaksiulotteinen levyliitin 4-reikäinen

tiedot	koodi	pakkaus	€/kpl/alv 0%
Oikea (IB472)	08147200	1 kpl	9,15
Vasen (IB471)	08147100	1 kpl	9,15

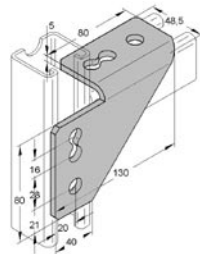

Mefa Stex 45

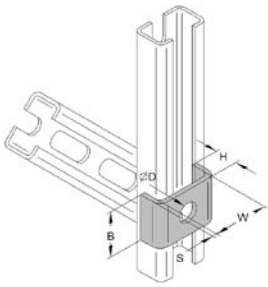

Stex 45 profiilikiinnike 45

tiedot	koodi	pakkaus	€/kpl/alv 0%
Profiilikiinnike (IB629)	0816294	100 kpl	0,82

• Yhteensopiva asennuskiskolevyksille 45/40

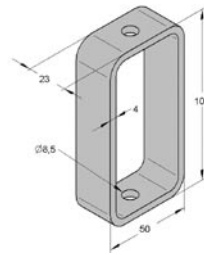

Stex 45 kannake

tiedot	koodi	pakkaus	€/kpl/alv 0%
Ø 8,5 mm reikä	9998541	1 kpl	3,60

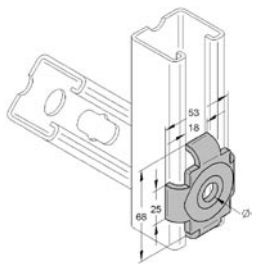

Stex 45 Uni-profiilikiinnike

tiedot	koodi	pakkaus	€/kpl/alv 0%
Ø 13 mm reikä (IB631)	0816310	100 kpl	1,10
Ø 17 mm reikä (IB632)	0816328	100 kpl	1,10

• yhteensopiva asennuskiskolevyksille 45

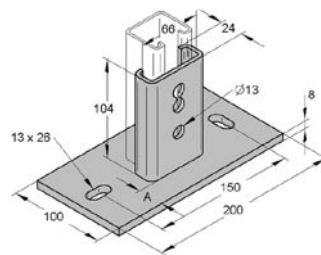

Stex 45 pohjalevy C-profiilille, vaaka

tiedot	koodi	pakkaus	€/kpl/alv 0%
45 ja 60 (IB204)	0812041	15 kpl	14,00

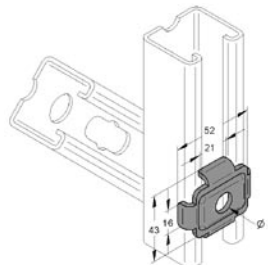

Stex 45 kombi-profiilikiinnike/tuki

tiedot	koodi	pakkaus	€/kpl/alv 0%
Ø 11 mm	08095035	100 kpl	0,82
Ø 13 mm	08162945	100 kpl	0,82

• yhteensopiva asennuskiskolevyksille 35, 36, 45, 60, Stex 35/20, Stex 35/35

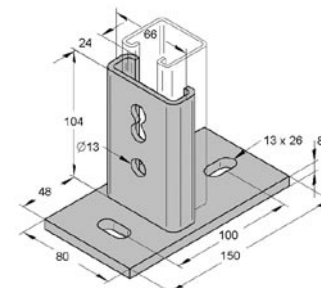

Stex 45 pohjalevy C-profiilille, pysty

tiedot	koodi	pakkaus	€/kpl/alv 0%
45 (IB201)	08120101	15 kpl	10,85
60 (IB218)	08121801	1 kpl	14,50

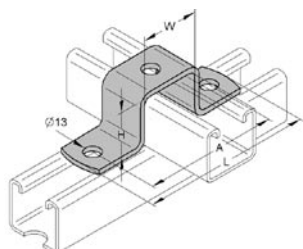

Stex 45 profiilipidin

tiedot	koodi	pakkaus	€/kpl/alv 0%
45/40 (IB624)	0816240	1 kpl	5,60
45/60 (IB625)	0816253	1 kpl	5,80
45/80-D (IB626)	0816267	1 kpl	6,05
45/120-D (IB627)	0816274	1 kpl	6,45
60/70 (IB628)	0816288	1 kpl	6,10

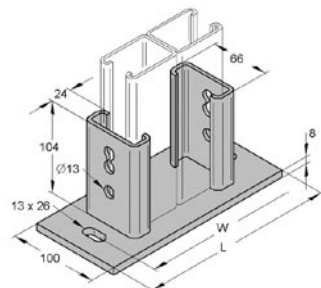

Stex 45 pohjalevy kaksois-C-profiilille

tiedot	koodi	pakkaus	€/kpl/alv 0%
45/80 (IB209)	08120901	1 kpl	27,10
45/120 (IB210)	08121001	1 kpl	28,50
60/140 (IB214)	08121401	1 kpl	42,45

MEFA

Mefa Stex 45

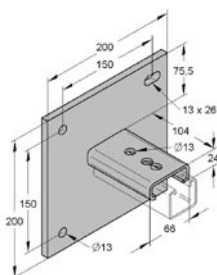

Stex 45 pohjalevy C-profiilille 38/51/150

tiedot	LVI-nro/koodi	pakkaus	€/kpl/alv 0%
38/51/150 (IB970)	08197000	1 kpl	35,00

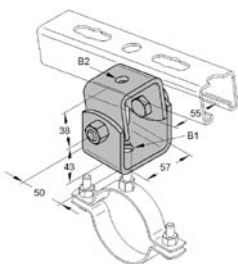

Stex 45 säätöjalusta

tiedot	koodi	pakkaus	€/kpl/alv 0%
M8-M12/M8/12 (IB207)	0812072	1 kpl	7,05
M8-M12/M16 (IB208)	0812080	1 kpl	7,55
M16/M16 (IB217)	0812177	1 kpl	9,65

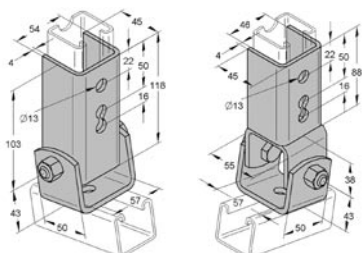

Stex 45 säätöjalusta profiilille

tiedot	koodi	kpl/ttk	€/kpl/alv 0%
Vaaka (IB206)	08120600	1 kpl	9,30
Pysty (IB211)	08121100	1 kpl	17,30

• Yhteensopiva asennuskiskoleveydelle 45 mm

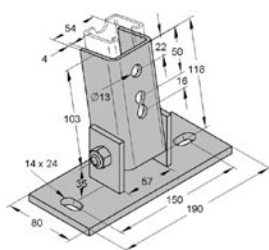

Stex 45 säätöjalusta pohjalevyllä

tiedot	koodi	pakkaus	€/kpl/alv 0%
Vaaka (IB225)	08122500	1 kpl	26,75
Pysty (IB226)	08122600	1 kpl	26,75

• Yhteensopiva asennuskiskoleveydelle 45 mm

Kysy myös näitä tuotteita!

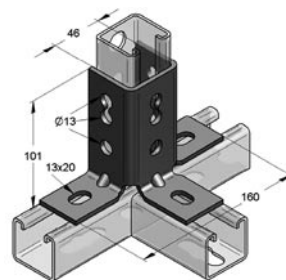
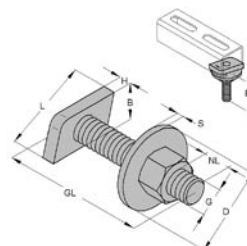
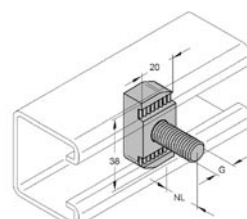
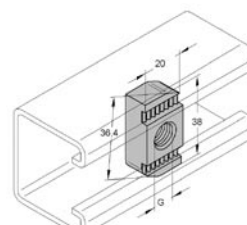
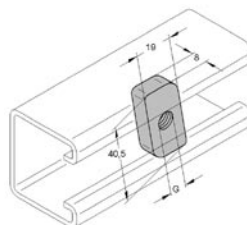

Kulma C 45
koodi: 8123000

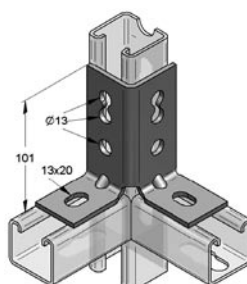

Kulma C 45 90°
koodi: 08123200

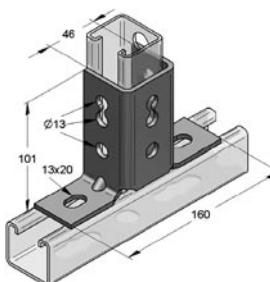

Kulma C 45 180°
koodi: 08123100



Mefa C-kiskot, L- ja U-kiskot

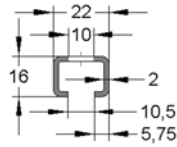
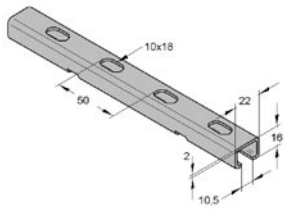

Mefa C-kisko 22/16/2,0

tiedot	koodi	pakkaus	€/m/alv 0%
FBV sinkitty, 2 m	0800013	20 m	4,90

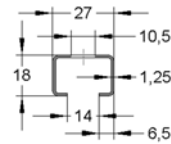
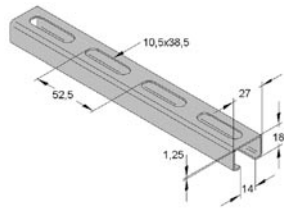

Mefa C-kisko 27/18/1,25

tiedot	koodi	pakkaus	€/m/alv 0%
FBV sinkitty, 2m	1240013	20 m	3,60

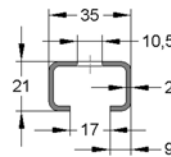
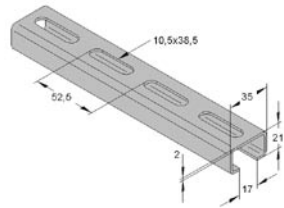

Mefa C-kisko 35/21/2,0

tiedot	koodi	pakkaus	€/m/alv 0%
FBV sinkitty, 2 m	0800022	20 m	6,20
FBV sinkitty, 6 m	0800026	96 m	6,20

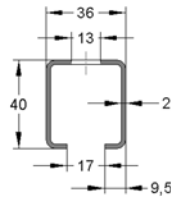
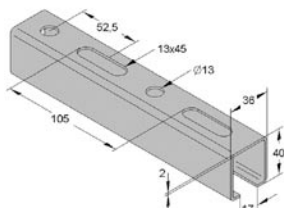

Mefa C-kisko 36/40/2,0

tiedot	koodi	pakkaus	€/m/alv 0%
FBV sinkitty, 2 m	0800032	20 m	6,60
FBV sinkitty, 6 m	0800036	72 m	6,60

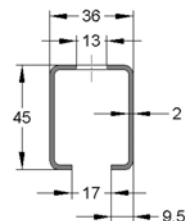
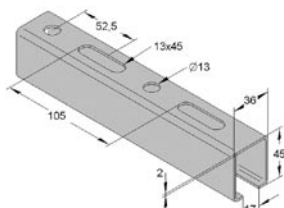

Mefa C-kisko 36/45/2,0

tiedot	koodi	pakkaus	€/m/alv 0%
FBV sinkitty, 6 m	0803645	48 m	7,70

L- ja U-kiskot

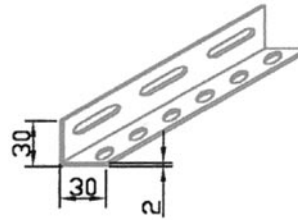

L-kisko sinkitty 30/2 mm, 2 m

tiedot	koodi	pakkaus	€/m/alv 0%
Sinkitty	L302	2/40/680 m	1,82

• Saatavilla myös haponkestävänä ja 3-metrisenä, kysy lisätietoja

L-kisko sinkitty 30/2,5 mm, 2 m rakennelaatu

tiedot	koodi	pakkaus	€/m/alv 0%
Sinkitty	L303	2/40/680 m	3,04

• Saatavilla myös haponkestävänä ja 3-metrisenä, kysy lisätietoja

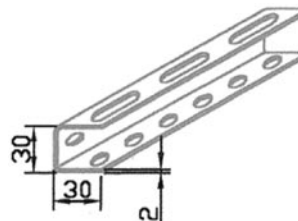

U-kisko sinkitty 30/30/2 mm, 2 m

tiedot	koodi	pakkaus	€/m/alv 0%
Sinkitty	U302	2/24/768 m	2,70

• 768 m:n lavapakkauksissa

• Saatavilla myös haponkestävänä ja 3-metrisenä, kysy lisätietoja

U-kisko sinkitty 30/30/2,5 mm, 2 m rakennelaatu

tiedot	koodi	pakkaus	€/m/alv 0%
Sinkitty	U303	2/24/768 m	5,06

• Saatavilla myös haponkestävänä ja 3-metrisenä, kysy lisätietoja

Mefa RST- ja HST-kiskot

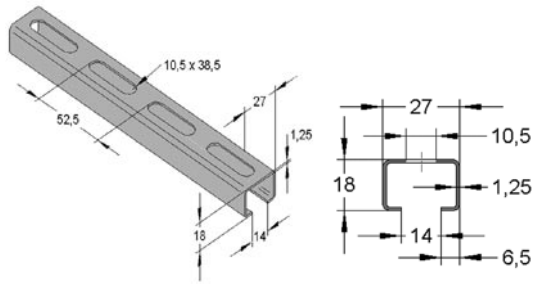

Mefa HST-kisko 27/18/1,25

tiedot	koodi	pakkaus	€/m/alv 0%
V4A	0800150	2 m	-*

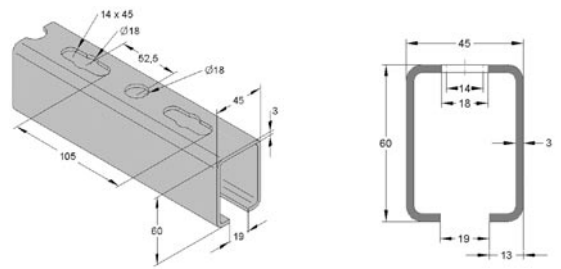

Mefa RST-kisko 45/60/3,00

tiedot	koodi	pakkaus	€/m/alv 0%
V2A	0800060	6 m	-*

Mefa RST-kisko 27/18/1,25

tiedot	koodi	pakkaus	€/m/alv 0%
V2A	0800050	2 m	-*

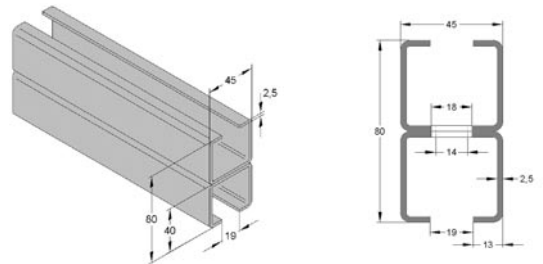

Mefa HST-kisko D 45/80/2,50

tiedot	koodi	pakkaus	€/m/alv 0%
V4A	0800170	6 m	-*

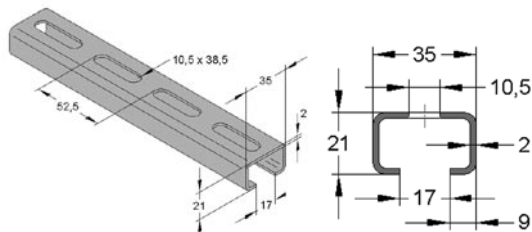

Mefa HST-kisko 35/21/2,00

tiedot	koodi	pakkaus	€/m/alv 0%
V4A	0800151	3 m	-*

Mefa RST-kisko D 45/80/2,50

tiedot	koodi	pakkaus	€/m/alv 0%
V2A	0800070	6 m	-*

Mefa RST-kisko 35/21/2,00

tiedot	koodi	pakkaus	€/m/alv 0%
V2A	0800051	3 m	-*

* hinta tarjouksen perusteella.

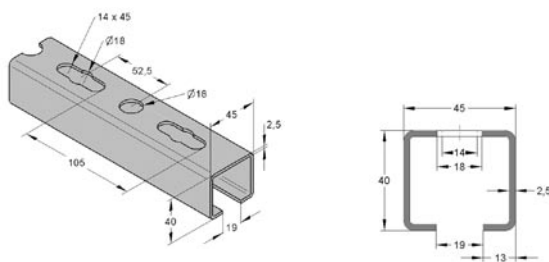

Mefa HST-kisko 45/40/2,50

tiedot	koodi	pakkaus	€/m/alv 0%
V4A	0800155	6 m	-*

Mefa RST-kisko 45/40/2,50

tiedot	koodi	pakkaus	€/m/alv 0%
V2A	0800055	6 m	-*

Myös L- ja U-kiskot saatavilla haponkestävinä, kysy lisätietoja!



LV-tarvikkeet

Mefa putkenpitimet

Viemäripannat

Sprinkler-tuotteet

Eristepitimet



Mefa putkenpitimet

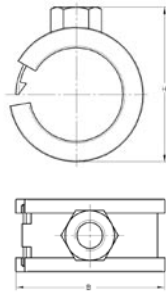

Clipstar putkenpidin M8 EPDM äänieristyskumilla

tiedot	koodi	pakkaus	€/kpl/alv 0%
10 mm	0290106	100 kpl	0,680
12 mm	0290122	100 kpl	0,680
15 mm	0290157	100 kpl	0,700
18 mm	0290181	100 kpl	0,700
22 mm	0290211	100 kpl	0,730
28 mm	0290289	100 kpl	0,790
35 mm	0290351	100 kpl	0,890
42 mm	0290424	100 kpl	0,930

- 10-18 mm ainevahvuus 16x0,6 mm
- 22-28 mm ainevahvuus 16x0,8 mm
- 35-42 mm ainevahvuus 20x1,0 mm

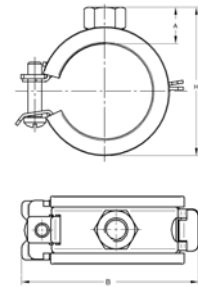
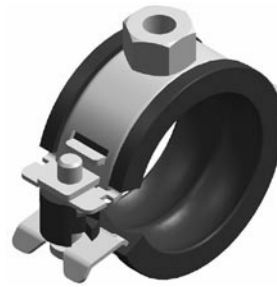

Sigma putkenpidin M8 äänieristyskumilla, musta

tiedot	koodi	pakkaus	€/kpl/alv 0%
12-15, 1/4"	14510151	100 kpl	0,339
16-19, 3/8"	14510191	100 kpl	0,356
20-23, 1/2"	14510231	100 kpl	0,381
25-29, 3/4"	14510291	100 kpl	0,412
32-35, 1"	14510351	100 kpl	0,462
40-44, 1 1/4"	14510441	50 kpl	0,560
48-52, 1 1/2"	14510521	50 kpl	0,560
53-57	14510571	50 kpl	0,664
58-60, 2"	14510601	50 kpl	0,697

- 12-15 – 40-44 ainevahvuus 20x1,0 mm
- 48-52 – 58-60 ainevahvuus 20x1,5 mm
- Saatavilla myös valkoisella ääneneristyskumilla

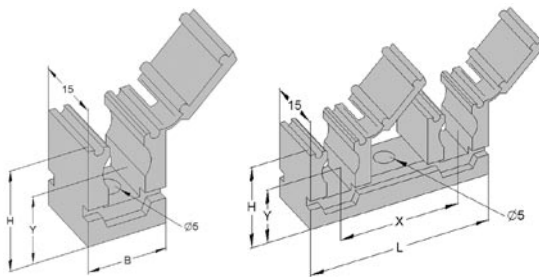

Clipmaster

tiedot	koodi	pakkaus	€/kpl/alv 0%
8 mm	0401080	100 kpl	0,240
10 mm	0401102	100 kpl	0,240
12 mm	0401129	100 kpl	0,240
15 mm	0401153	100 kpl	0,270
18 mm	0401188	100 kpl	0,290
22 mm	0401226	100 kpl	0,400
28 mm	0401285	100 kpl	0,500
35 mm	0401358	100 kpl	0,560

2-kiinnike 8 mm	0410071	100 kpl	0,420
2-kiinnike 10 mm	0410101	100 kpl	0,420
2-kiinnike 12 mm	0410128	100 kpl	0,420
2-kiinnike 15 mm	0410152	50 kpl	0,490
2-kiinnike 18 mm	0410187	50 kpl	0,540
2-kiinnike 22 mm	0410225	50 kpl	0,680

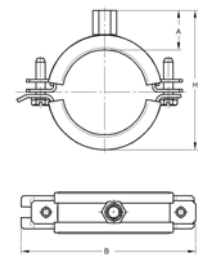

Omnia MB putkenpidin EPDM äänieristyskumilla M8/10 SW13

tiedot	koodi	pakkaus	€/kpl/alv 0%
15-20, 3/8"	0398020	100 kpl	0,838
22-28, 1/2-3/4"	0398028	100 kpl	0,872
30-35, 1"	0398035	100 kpl	0,917
38-42, 1 1/4"	0398042	50 kpl	1,086
44-48, 1 1/2"	0398048	50 kpl	1,088
50-54	0398054	50 kpl	1,144
56-60, 2"	0398060	50 kpl	1,211
63-64	0398064	50 kpl	1,263
70-73	0398073	50 kpl	1,348
75-83, 2 1/2"	0398078	50 kpl	1,389
84-89, 3"	0398089	50 kpl	1,687
90-95	0398095	50 kpl	1,756
100-105	0398105	50 kpl	1,918
108-112	0398112	50 kpl	1,937
114-116, 4"	0398116	50 kpl	1,972
121-125	0398125	25 kpl	2,041

- 15-20 – 30-35 ainevahvuus 20x1,5 mm
- 38-42 – 75-83 ainevahvuus 20x1,5 mm
- 84-89 – 121-125 ainevahvuus 25x2,5 mm
- Saatavilla myös ilman ääneneristyskumia



Mefa putkenpitimet

Omnia MB putkenpidin EPDM äänieristyskumilla M10/12 pyöreä

tiedot	koodi	pakkaus	€/kpl/alv 0%
132-136	03981362	25 kpl	0,330
137-141, 5"	03981412	25 kpl	0,337
159-163	03981632	25 kpl	0,355
164-168, 6"	03981682	25 kpl	0,364

• Ainevahvuus 25x3,0 mm

• Saatavilla myös ilman ääneneristyskumia

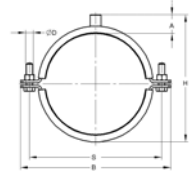

Omnia teollisuuspidin EPDM äänieristyskumilla, 1/2 muhvi

tiedot	koodi	pakkaus	€/kpl/alv 0%
15-20	0398020B	-	1,360
22-28	0398028B	-	1,387
30-35	0398035B	-	1,417
38-42	0398042B	-	1,497
50-54	0398054B	-	1,565
56-60	0398060B	-	1,573
63-64	0398064B	-	1,606

• Saatavilla myös ilman ääneneristyskumia

Standard PSM putkenpidin EPDM äänieristyskumilla M8/10

tiedot	koodi	pakkaus	€/kpl/alv 0%
22-25, 1/2"	0068823	1 kpl	3,598
26-30, 3/4"	0068828	1 kpl	3,661
31-36, 1"	0068873	1 kpl	3,744
38-45, 1 1/4"	0068880	1 kpl	3,806
47-51, 1 1/2"	0068881	1 kpl	3,869
53-57	0068941	1 kpl	3,931
58-64, 2"	00688083	1 kpl	4,014

• Ainevahvuus 25x3,0 mm

• Saatavilla myös ilman ääneneristyskumia

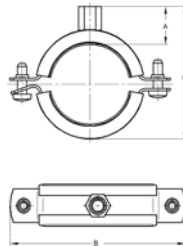

Standard PSM putkenpidin EPDM äänieristyskumilla M10/12

tiedot	koodi	pakkaus	€/kpl/alv 0%
65-70	0080075	1 kpl	5,574
72-78, 2 1/2"	0080106	1 kpl	5,844
84-90, 3"	0080107	1 kpl	6,011
94-100	0080108	1 kpl	6,115
102-106	0080148	1 kpl	6,219
108-112	0080159	1 kpl	6,302
113-117, 4"	0080167	1 kpl	6,490
120-125	0080168	1 kpl	8,486
127-132	0080185	1 kpl	8,674
133-136	0088136	1 kpl	8,736
137-142, 5"	0080192	1 kpl	8,923
145-150	0080193	1 kpl	9,235
152-156	0080198	1 kpl	9,298
158-163	0088163	1 kpl	9,568
164-168, 6"	0080222	1 kpl	9,610
190-194	0080244	1 kpl	10,546
198-203	0080270	1 kpl	12,147
207-213	0080293	1 kpl	12,355
219-223, 8"	0080309	1 kpl	12,701
225-230	0088230	1 kpl	12,834
242-246	0080331	1 kpl	13,354
270-275, 10"	0080374	1 kpl	14,352

• 65-70 – 113-117 ainevahvuus 30x3,0 mm

• 120-125 – 270-275 ainevahvuus 35x4,0 mm

• Saatavilla myös ilman ääneneristyskumia

Trabant putkenpidin EPDM äänieristyskumilla M8/10

tiedot	koodi	pakkaus	€/kpl/alv 0%
12-15	0426151	100 kpl	0,616
15-20, 3/8"	0426201	100 kpl	0,622
20-25, 1/2"	0426251	100 kpl	0,639
25-30, 3/4"	0426301	100 kpl	0,666
32-37, 1"	0426371	100 kpl	0,709
42-46, 1 1/4"	0426461	50 kpl	0,867
47-52, 1 1/2"	0426521	50 kpl	0,907
53-58	0426581	50 kpl	0,996
59-65, 2"	0426651	50 kpl	1,038
70-73	0426721	50 kpl	1,144
75-78, 2 1/2"	0426771	50 kpl	1,175
85-90, 3"	0426901	50 kpl	1,327
108-114, 4"	0427141	50 kpl	1,756

• 12-15 – 32-37 ainevahvuus 20x1,0 mm

• 42-46 – 59-65 ainevahvuus 20x1,5 mm

• 70-73 – 75-78 ainevahvuus 25x1,5 mm

• 85-90 ainevahvuus 25x2,0 mm

• 108-114 ainevahvuus 25x2,5 mm

• Saatavilla myös ilman ääneneristyskumia

Saatavilla myös

Omnia MB putkenpidin
EPDM äänieristyskumilla M12/SW19
sekä
Omnia MB putkenpidin
Silicon äänieristyskumilla
M8/SW13, M10/12 pyöreä, M12/SW19

Mefa putkenpitimet ja viemäripannat



MEFA

Standard PSM putkenpidin EPDM äänieristyskumilla M16

tiedot	koodi	pakkaus	€/kpl/alv 0%
102-106, 30x3,0	0081620	1 kpl	7,093
108-112, 30x3,0	0081639	1 kpl	7,176
113-117, 30x3,0	0081652	1 kpl	7,384
120-125, 35x4,0	0081646	1 kpl	9,173
127-132, 35x4,0	0081655	1 kpl	9,360
133-136, 35x4,0	0081663	1 kpl	9,443
137-142, 35x4,0	0081668	1 kpl	9,630
145-150, 35x4,0	0081670	1 kpl	9,963
152-156, 35x4,0	0081674	1 kpl	10,026
158-163, 35x4,0	0081701	1 kpl	10,296
164-168, 35x4,0	0081710	1 kpl	10,358
190-194, 35x4,0	0081750	1 kpl	11,315
198-203, 35x4,0	0081756	1 kpl	12,979
207-213, 35x4,0	0081786	1 kpl	13,208
219-223, 35x4,0	0081797	1 kpl	13,582
225-230, 35x4,0	0081809	1 kpl	13,707
242-246, 35x4,0	0081826	1 kpl	14,248
270-275, 35x4,0	0081867	1 kpl	15,288

• Saatavilla myös ilman ääneneristyskumia

Standard PSM putkenpidin EPDM äänieristyskumilla Muhvi 1/2"

tiedot	koodi	pakkaus	€/kpl/alv 0%
102-106, 30x3,0	0082120	1 kpl	7,530
108-112, 30x3,0	0082139	1 kpl	7,613
113-117, 30x3,0	0082151	1 kpl	7,821
120-125, 35x4,0	0082146	1 kpl	9,610
127-132, 35x4,0	0082155	1 kpl	9,797
133-136, 35x4,0	0082163	1 kpl	9,880
137-142, 35x4,0	0082168	1 kpl	10,067
145-150, 35x4,0	0082170	1 kpl	10,379
152-156, 35x4,0	0082197	1 kpl	10,462
158-163, 35x4,0	0082201	1 kpl	10,733
164-168, 35x4,0	0082210	1 kpl	10,795
190-194, 35x4,0	0082250	1 kpl	11,752
198-203, 35x4,0	0082254	1 kpl	13,416
207-213, 35x4,0	0082290	1 kpl	13,645
219-223, 35x4,0	0082297	1 kpl	13,998
225-230, 35x4,0	0082309	1 kpl	14,144
242-246, 35x4,0	0082327	1 kpl	14,685
270-275, 35x4,0	0082370	1 kpl	15,725

• Saatavilla myös ilman ääneneristyskumia

Standard teollisuuspidin EPDM äänieristyskumilla, 3/4 muhvi

tiedot	koodi	pakkaus	€/100 kpl/alv 0%
69-76	-	-	3,054
84-92	-	-	3,794
105-112	-	-	3,917
139-144	-	-	3,581
157-162	-	-	4,262
164-168	-	-	4,463
195-200	-	-	5,020
219-227	-	-	5,221
242-250	-	-	4,821

• Saatavilla myös ilman ääneneristyskumia



MEFA

Schwerlast raskasputkenpidin

Liitännät: M12, M16, 1/2", 1", 1 1/4"

Koot: 64–368 mm, ainevahvuus: 50x5,0 mm

EPDM- tai Silicon-ääneneristyskumi, kysy lisätietoja

Viemäripannat, -pitimet

MEFA



Sima >S< valurautaviemäripanta

tiedot	koodi	pakkaus	€/kpl/alv 0%
50 mm	4470508	100 kpl	2,72
70 mm	4470702	100 kpl	2,96
100 mm	4471008	50 kpl	3,08
125 mm	4471253	20 kpl	5,52
150 mm	4471504	20 kpl	6,60
CV 200 mm	4472002	20 kpl	16,66
CV 250 mm	4472502	-	20,96
CV 300 mm	4472990	-	22,12

Sima Cramp >S<

tiedot	koodi	pakkaus	€/kpl/alv 0%
50 mm	4472500	20 kpl	2,86
70 mm	4472705	20 kpl	3,78
100 mm	4473000	10 kpl	5,70
125 mm	4473256	10 kpl	9,30
150 mm	4473507	10 kpl	15,26
200 mm	4474000	5 kpl	15,90
250 mm	4474508	5 kpl	18,28

Sima-CON

tiedot	koodi	pakkaus	€/kpl/alv 0%
50 mm	4475050	50 kpl	23,18
70 mm	4475070	50 kpl	27,10
100 mm	4475100	20 kpl	35,90
125 mm	4475125	10 kpl	65,88



Viemäripidin HST ilman kumia

tiedot	koodi	pakkaus	€/kpl/alv 0%
DU75	3232085	1 kpl	6,30
DU110	3232090	1 kpl	7,05
DU160	3232093	1 kpl	8,85

* Hintataso 1.5.2008, tarkista päivän hinta.

Sprinkler-tuotteet



Sprinkler-kannatin "S", sinkitty

tiedot	koodi	pakkaus	€/100 kpl/alv 0%
1/2", M8, VdS*	0470221	100 kpl	84,00
3/4", M8, VdS*	0470271	100 kpl	84,00
1", M8, VdS	4700034	100 kpl	84,00
1 1/4", M8, VdS	4700042	50 kpl	84,00
1 1/2", M8, VdS	4700048	50 kpl	92,00
2", M8, VdS	4700060	50 kpl	92,00

2 1/2", M10, FM, VdS	4700076	25 kpl	192,00
3", M10, FM, VdS	4700089	25 kpl	200,00
108, M10, FM, VdS*	0471082	25 kpl	286,00
4", M10, FM, VdS	4700114	25 kpl	286,00
133, M12, FM, VdS*	0471333	25 kpl	390,00
5", M12, FM, VdS	4700140	25 kpl	390,00
159, M12, FM, VdS*	0471593	25 kpl	430,00
6", M12, FM, VdS*	4700165	25 kpl	430,00
8", M16, FM, VdS	4700219	25 kpl	660,00

1/2", M10, FM, VdS*	0470222	100 kpl	92,00
3/4", M10, FM, VdS*	0470272	100 kpl	92,00
1", M10, FM, VdS	4701034	100 kpl	92,00
1 1/4", M10, FM, VdS	4701042	50 kpl	92,00
1 1/2", M10, FM, VdS	4701048	50 kpl	99,00
2", M10, FM, VdS	4701060	50 kpl	99,00

* Ausführung wie Vorgängermodell



Sprinkler-kannatin "R", sinkitty

tiedot	koodi	pakkaus	€/100 kpl/alv 0%
1/2", ø 21,3 mm	0340014	1 kpl	40,00
3/4", ø 26,9 mm	0340022	1 kpl	40,00
1", ø 33,7 mm	0340030	1 kpl	40,00
1 1/4", ø 42,4 mm	0340049	1 kpl	46,00
1 1/2", ø 21,3 mm	0340057	1 kpl	46,00
2", ø 60,3 mm	0340065	1 kpl	51,00

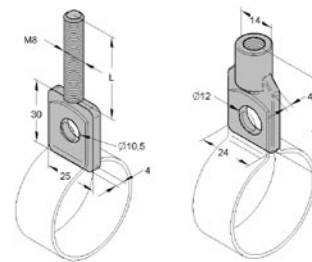

Sprinkler silmuruuvi

tiedot	koodi	pakkaus	€/100 kpl/alv 0%
BA M8x20	0353820	50 kpl	65,00
BA M8x40	0353840	50 kpl	72,00
BA 25-M8	0350152	50 kpl	110,00
BA 25-M10	0350174	50 kpl	110,00



Sprinkler-kannatin "SP", sinkitty

tiedot	koodi	pakkaus	€/100 kpl/alv 0%
20-23, 1/2", M8	0473022	100 kpl	341,00
25-28, 3/4", M8	0473027	100 kpl	347,00
32-35, 1", M8	0473034	100 kpl	366,00
41-46, 1 1/4", M8	0473042	100 kpl	319,00
48-55, 1 1/2", M8	0473048	100 kpl	374,00
57-61, 2", M8	0473060	100 kpl	380,00

20-23, 1/2", M10	0474022	1 kpl	347,00
25-28, 3/4", M10	0474027	1 kpl	353,00
32-35, 1", M10	0474034	1 kpl	362,00
41-46, 1 1/4", M10	0474042	1 kpl	372,00
48-55, 1 1/2", M10	0474048	1 kpl	380,00
57-61, 2", M10	0474060	1 kpl	386,00
70-76, 2 1/2", M10	0474076	1 kpl	553,00
84-90, 3", M10	0474089	1 kpl	571,00
105-112, M10	0475108	1 kpl	650,00
114-118, 4", M10	0475114	1 kpl	668,00

133, M12	0476133	1 kpl	719,00
140, 5", M12	0476140	1 kpl	730,00
159, M12	0476159	1 kpl	797,00
164-168, M12	0476168	1 kpl	862,00
219, 8", M16	0477219	1 kpl	3064,00
273, 10", M20	0478273	1 kpl	3553,00

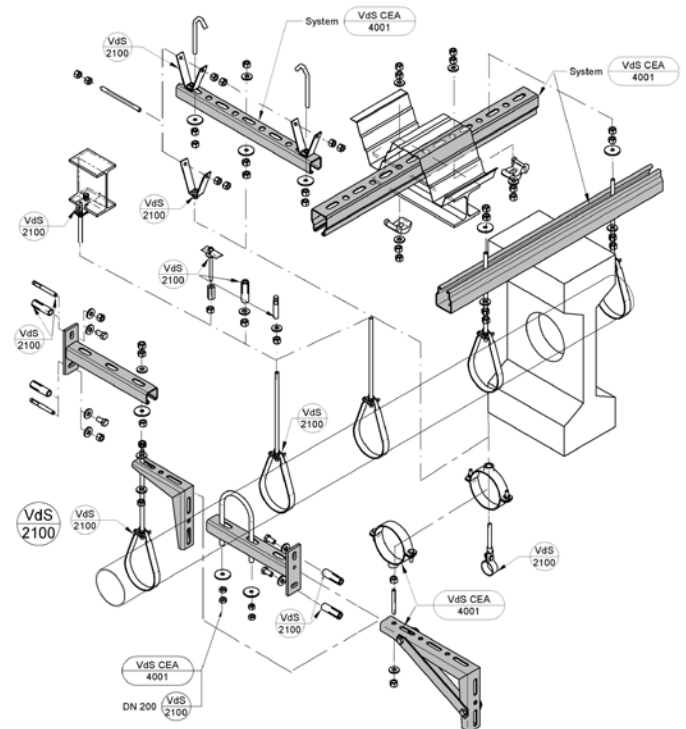

Eristepitimet

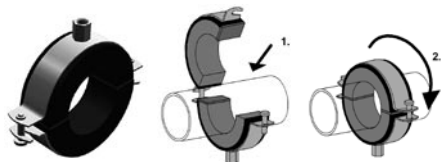

Polar eristepidin PE/PU >145< liitosmutterilla

tiedot	koodi	pakkaus	€/kpl/alv 0%
Eristevahvuus 20 mm PU-kuori 20 x 35 mm			
15,0, M8/M10	74601548/SW2	5 kpl	10,80
17,2/18, M8	74601854/SW2	5 kpl	10,80
21,3/22, M8/M10	74602348/SW2	5 kpl	10,95
26,9/28, M8/M10	74602848/SW2	5 kpl	12,35

Eristevahvuus 20 mm PU-kuori 20 x 40 mm

33,7/35, M8/M10	74603348/SW2	1 kpl	13,80
42,4/42, M8/M10	74604348/SW2	1 kpl	15,45
48,3, M8/M10	74604949/SW2	1 kpl	17,25
57, M8/M10	74605849/SW2	1 kpl	20,05
60,3, M8/M10	74606149/SW2	1 kpl	20,25
63,5, M8/M10	74606549/SW2	1 kpl	21,55
70, M8/M10	74607149/SW2	1 kpl	22,10
76,1, M8/M10	74607748/SW2	1 kpl	21,15

Eristevahvuus 20 mm PU-kuori 20 x 50 mm

88,9, M10/M12	74608942/SW2	1 kpl	30,25
108,0, M10/M12	74610844/SW2	1 kpl	35,25
114,3, M10/M12	74611444/SW2	1 kpl	36,05

Eristevahvuus 30 mm PU-kuori 30 x 40 mm

42,4, M8/M10	74704349/SW2	1 kpl	17,45
48,3, M8/M10	74704949/SW2	1 kpl	17,90

Eristevahvuus 30 mm PU-kuori 30 x 50 mm

57,0, M10/M12	74705842/SW2	1 kpl	23,05
60,3, M10/M12	74706142/SW2	1 kpl	24,80
63,5, M10/M12	74706542/SW2	1 kpl	24,80
70,0, M10/M12	74707144/SW2	1 kpl	27,20
76,1, M10/M12	74707744/SW2	1 kpl	28,20
88,9, M10/M12	74709044/SW2	1 kpl	30,85

Eristevahvuus 30 mm PU-kuori 30 x 60 mm

108,0, M10/M12	74710844/SW2	1 kpl	37,20
114,3, M10/M12	74711444/SW2	1 kpl	37,40
133,0, M10/M12	74713344/SW2	1 kpl	41,30
139,7, M10/M12	74714044/SW2	1 kpl	42,50
159,0, M10/M12	74715944/SW2	1 kpl	45,90
168,3, M10/M12	74716844/SW2	1 kpl	54,20
219,1, M10/M12	74721927/SW2	1 kpl	72,25

Eristevahvuus 30 mm PU-kuori 40 x 60 mm

108,0, M10/M12	74810944/SW2	1 kpl	40,10
114,3, M10/M12	74811544/SW2	1 kpl	42,10
133,0, M10/M12	74813444/SW2	1 kpl	44,95
139,7, M10/M12	74814144/SW2	1 kpl	46,05
159,0, M10/M12	74816044/SW2	1 kpl	48,40
168,3, M10/M12	74816944/SW2	1 kpl	55,30
219,1, M16	74822019/SW2	1 kpl	80,00
273,00, M16	74827319/SW2	1 kpl	148,00

Eristevahvuus 40 mm PU-kuori 40 x 80 mm

323,9, M16	74832519/SW2	1 kpl	180,00
------------	--------------	-------	--------

Eristevahvuus 40 mm PU-kuori 40 x 90 mm

355,6, M16	74835619/SW2	1 kpl	232,00
------------	--------------	-------	--------

Eristevahvuus 40 mm PU-kuori 40 x 100 mm

404,6, M16	74840619/SW2	1 kpl	274,00
------------	--------------	-------	--------



Husky eristepidin kumi/PU >120< liitosmutterilla

tiedot	koodi	pakkaus	€/kpl/alv 0%
Eristevahvuus 13 mm PU-kuori 13 x 50 mm			
12,0, M8	68301254	24 kpl	8,15
15,0, M8	68301554	24 kpl	8,15
17,2/18, M8	68301854	1 kpl	8,15
21,3/22, M8	68302254	24 kpl	8,35
26,9/18, M8	68302854	12 kpl	9,05
33,7/35, M8/M10	68303548	1 kpl	9,80
42,4, M8/M10	68304249	12 kpl	10,30
48,3, M8/M10	68304849	1 kpl	11,25
54,0, M8/M10	68305449	1 kpl	11,75
57,0, M8/M10	68305749	1 kpl	12,10
60,3, M8/M10	68306048	1 kpl	13,00
63,5, M8/M10	68306449	1 kpl	13,20
70,0, M8/M10	68307049	1 kpl	15,60
76,1, M8/M10	68307649	8 kpl	15,70
88,9, M8/M10	68308949	8 kpl	15,80
108,0, M10/M12	68310850	1 kpl	23,80

Eristevahvuus 13 mm PU-kuori 13 x 100 mm

114,3, M10/M12	68311450	1 kpl	26,10
133,0, M10/M12	68313350	1 kpl	33,00
139,7, M10/M12	68314050	1 kpl	34,00
159,0, M10/M12	68315944	1 kpl	40,20
168,3, M10/M12	68316844	1 kpl	46,20

Eristevahvuus 19 mm PU-kuori 19 x 50 mm

15,0, M8	68401554	24 kpl	9,50
17,2/18, M8	68401854	12 kpl	9,70
21,3/22, M8/M10	68402248	1 kpl	10,20
26,9/28, M8/M10	68402849	12 kpl	10,65
33,7/35, M8/M10	68403548	12 kpl	11,25
42,4, M8/M10	68404249	1 kpl	12,90
48,3, M8/M10	68404849	10 kpl	13,95
54,0, M8/M10	68405449	1 kpl	15,45
57,0, M8/M10	68405749	1 kpl	15,45
60,3, M8/M10	68406049	8 kpl	16,25
63,5, M8/M10	68406449	1 kpl	16,45
70,0, M8/M10	68407079	8 kpl	20,85
76,1, M8/M10	68407649	8 kpl	20,85
88,9, M8/10	68408950	1 kpl	23,85
108,0, M10/M12	68410850	4 kpl	28,50

Eristevahvuus 19 mm PU-kuori 19 x 100 mm

114,3, M10/M12	68411450	4 kpl	32,00
133,3, M10/M12	68413350	2 kpl	39,95
139,7, M10/M12	68414044	1 kpl	42,45
159,0, M10/M12	68415944	1 kpl	46,20
168,3, M10/M12	68416844	1 kpl	56,75
219,1, M16	68421927	1 kpl	81,90
273,0, M16	68427319	1 kpl	101,90

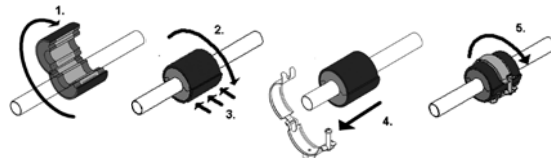

IV-tarvikkeet

De Waal Staal ilmastointisangat

Kuilukannakkeet

Kantikkaan kanavan liitoslistat "Euro"

Kantikkaan kanavan liitoslistat

Alumiiniprofiilit, ulkosäleiköt

Ilmastointi- ja alumiiniteipit

Hardcast IV-tiivistysnauhat

IV-tiivistysmassat

Säätöpeltien kahvasarjat ja joustavat liitosnauhat

Tarkastusluukut



De Waal Staal ilmastointisangat



DW ilmastointisanka M8

tiedot	LVI-nro/koodi	pakkaus	€/kpl/alv 0%
80 mm	8352808/23020	60 kpl	0,85
100 mm	8352810/23030	60 kpl	0,88
125 mm	8352812/23050	60 kpl	0,90
160 mm	8352814/23090	60 kpl	1,09
200 mm	8352816/23110	30 kpl	1,17
250 mm	8352818/23130	30 kpl	1,46
315 mm	8352820/23160	30 kpl	1,81
400 mm	8352822/23180	15 kpl	2,45



DW ilmastointisanka M8 kumilla

tiedot	LVI-nro/koodi	pakkaus	€/kpl/alv 0%
80 mm	8352838/230202	60 kpl	1,44
100 mm	8352840/230302	60 kpl	1,49
125 mm	8352842/230502	60 kpl	1,75
160 mm	8352844/230902	60 kpl	2,00
200 mm	8352846/231102	30 kpl	2,34
250 mm	8352848/231302	30 kpl	2,92
315 mm	8352850/231602	30 kpl	3,54
400 mm	8352852/231802	15 kpl	4,34

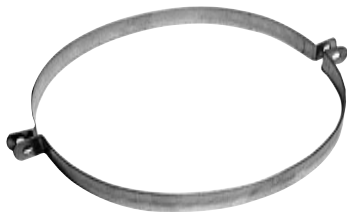

DW ilmastointisanka sileä

tiedot	LVI-nro/koodi	pakkaus	€/pari/alv 0%
80 mm	8353008/23021	5/100 pr	0,57
100 mm	8353010/23031	5/75 pr	0,57
125 mm	8353012/23051	5/75 pr	0,59
160 mm	8353014/23091	5/60 pr	0,75
200 mm	8353016/23111	5/45 pr	0,95
250 mm	8353018/23131	5/60 pr	1,09
315 mm	8353020/23161	5/60 pr	1,48
400 mm	8353022/23181	5/50 pr	1,84
500 mm	8353024/23200	5/20 pr	3,11
630 mm	8353026/23230	5/20 pr	3,48
800 mm	8353028/23250	5/20 pr	3,94
1000 mm	8353030/23270	5/20 pr	4,47
1250 mm	8353032/1250	5/20 pr	5,15

Huom! Myymme ja hinnoitlemme sileät ilmastointisangat pareittain.

DW ilmastointisanka M8 HST

tiedot	koodi	pakkaus	€/kpl/alv 0%
100 mm	M8100HST	60 kpl	7,79*
125 mm	M8125HST	60 kpl	9,08*
160 mm	M8160HST	60 kpl	10,64*
200 mm	M8200HST	30 kpl	12,58*
250 mm	M8250HST	30 kpl	14,91*
315 mm	M8315HST	30 kpl	18,80*
400 mm	M8400HST	15 kpl	22,70*

* Hintataso 1.5.2008, tarkista päivän hinta.

DW ilmastointisanka sileä HST

tiedot	koodi	pakkaus	€/pari/alv 0%
100 mm	100HST	5 pr	7,73*
125 mm	125HST	5 pr	7,94*
160 mm	160HST	5 pr	8,43*
200 mm	200HST	5 pr	8,90*
250 mm	250HST	5 pr	9,58*
315 mm	315HST	5 pr	10,54*
400 mm	400HST	5 pr	11,68*
500 mm	500HST	5 pr	31,18*
630 mm	630HST	5 pr	37,74*
800 mm	800HST	5 pr	47,58*
1000 mm	1000HST	5 pr	57,48*
1250 mm	1250HST	5 pr	68,91*

* Hintataso 1.5.2008, tarkista päivän hinta.

Huom! Myymme ja hinnoitlemme sileät ilmastointisangat pareittain.



Runsaasti välikokoja sangoista saatavilla,
kysy lisätietoja.

Kuilukannakkeet



MEFA

Mefa kuilu putkenpidin

tiedot	koodi	pakkaus	€/kpl/alv 0%
DN 100 mm, 1/2"	431015	1 kpl	4,02
DN 125 mm, 1/2"	431265	1 kpl	4,22
DN 160 mm, 1/2"	431615	1 kpl	4,43
DN 200 mm, 1/2"	432015	1 kpl	5,50
DN 250 mm, 1/2"	432515	1 kpl	5,88
DN 315 mm, 1/2"	433165	1 kpl	7,47
DN 400 mm, 1/2"	434015	1 kpl	8,91
DN 500 mm, 3/4"	436016	1 kpl	12,63
DN 630 mm, 3/4"	436316	1 kpl	14,68
DN 800 mm, 3/4"	438016	1 kpl	17,35
DN 1000 mm, 3/4"	0440016	1 kpl	20,08
DN 1250 mm, 3/4"	0442516	1 kpl	23,25



Kuilukannake jalustalla (perinteinen)

tiedot	LVI-nro	pakkaus	€/kpl/alv 0%
100 mm	8353164	1 kpl	8,90
125 mm	8353166	1 kpl	9,04
160 mm	8353168	1 kpl	9,62
200 mm	8353170	1 kpl	9,88
250 mm	8353172	1 kpl	10,20
315 mm	8353174	1 kpl	11,20
400 mm	8353176	1 kpl	14,40
500 mm	8353178	1 kpl	16,86
630 mm	8353180	1 kpl	19,70
800 mm	8353182	1 kpl	21,10
1000 mm	8353184	1 kpl	22,20
1250 mm	8353186	1 kpl	26,60

MEFA

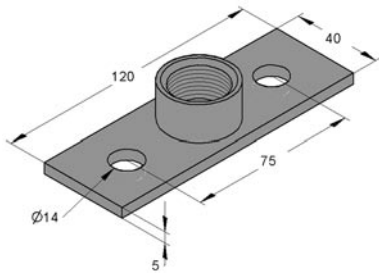

Mefa pohjalevy

tiedot	koodi	pakkaus	€/100kpl/alv 0%
Gr I, 1/2"	0590045	50 kpl	150,00
Gr I, 3/4"	0590053	50 kpl	166,00
Gr II, 1/2"	0590509	50 kpl	186,00
Gr II, 3/4"	0590517	50 kpl	196,00
Gr V, 1/2"	0590586	50 kpl	206,00
Gr V, 3/4"	0590587	50 kpl	226,00

Lisää kokoja pohjalevyistä sivulla 38.

MEFA



Mefa kierreputki

tiedot	koodi	pakkaus	€/m/alv 0%
kierre 1/2"	0737002	2 m	10,12
kierre 3/4"	0737003	2 m	14,00

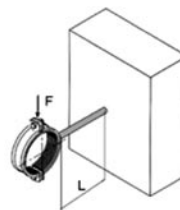

Etäisyys L [mm]	1/2"		3/4"	
	F [kN]	F [kN]	F [kN]	F [kN]
50	1,482	2,940		
100	0,741	1,470		
150	0,494	0,980		
200	0,371	0,735		
250	0,290	0,588		
300	0,201	0,490		
350	0,148	0,380		
400	0,113	0,291		
450	0,089	0,230		
500	0,072	0,186		

Max. taipuma $f = L/150$



Kantikkaan kanavan liitoslistat "Euro"

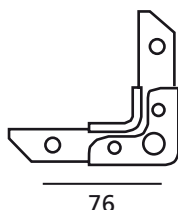
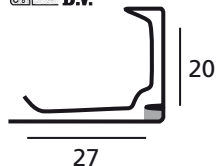

DW 20 liitoslista, tiivistysmassalla

tiedot	LVI-nro/koodi	pakkaus	€/m/alv 0%
DW 20/0,8 mm	8331404/101201	500 m	1,27

H 21 kulmaliitin

tiedot	LVI-nro/koodi	pakkaus	€/kpl/alv 0%
H 21/2,5 mm	8331406/12010	500 kpl	0,24

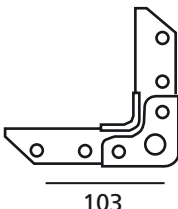
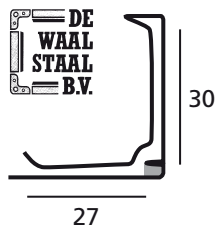

DW 30 liitoslista, tiivistysmassalla

tiedot	LVI-nro/koodi	pakkaus	€/m/alv 0%
DW 30/ 0,8 mm	8331424/101401	500 m	1,52

H 30 kulmaliitin

tiedot	LVI-nro/koodi	pakkaus	€/kpl/alv 0%
H 31/3,0 mm	8331430/12020	250 kpl	0,44

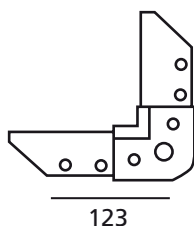
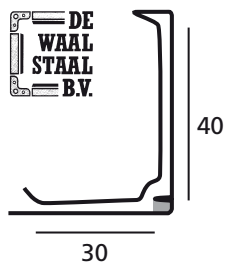

DW 40 liitoslista, tiivistysmassalla

tiedot	LVI-nro/koodi	pakkaus	€/m/alv 0%
DW 40/1,0 mm	8331444/101701	500 m	2,35

H 40 kulmaliitin

tiedot	LVI-nro/koodi	pakkaus	€/kpl/alv 0%
H 40/4,0 mm	8331450/12030	100 kpl	1,38

Liitoslistat ja kulmaliittimet saatavilla myös haponkestävinä, HST (AISI 316)

Kaikki Euro-listat ovat 5 m pitkiä



DW työntölistat Euro

tiedot	LVI-nro/koodi	pakkaus	€/m/alv 0%
S 21 työntölista	8331462/11000	500 m	0,83
S 14 työntölista tukeva	8331464/11010	500 m	1,56

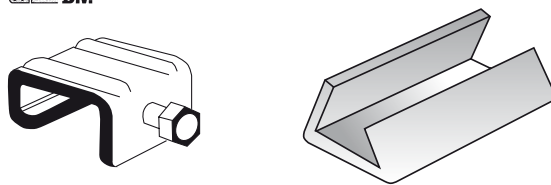

DW kiinnikkeet, Euro

tiedot	LVI-nro/koodi	pakkaus	€/kpl/alv 0%
Listakiinnike ruuvilla	8331466/15010	200 kpl	0,41
Knock-on -kiinnike	8331468/15020	200 kpl	0,37

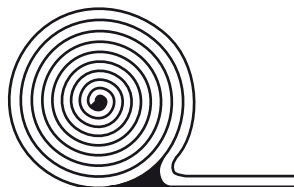

Tiivistysnauha itseliimautuva, Euro

tiedot	LVI-nro/koodi	pakkaus	€/m/alv 0%
15/4 mm	8331472/15303	1500 m	0,22
15/5 mm	8331474/15323	1000 m	0,25
15/8 mm	8331475/15313	500 m	0,38

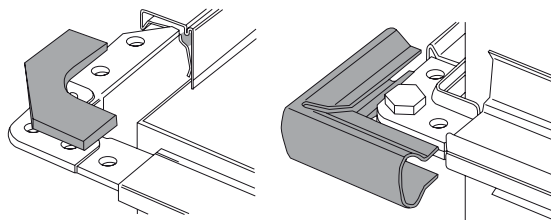

Tiivistyskulma itseliimautuva, Euro

tiedot	LVI-nro/koodi	pakkaus	€/kpl/alv 0%
	8331476/15353	500 kpl	0,29

Ulkokulmakappale, Euro

tiedot	LVI-nro/koodi	pakkaus	€/kpl/alv 0%
	8331482/15403	500 kpl	0,62

Kantikkaan kanavan liitoslistat

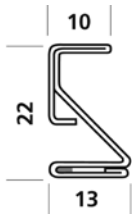

IT-lista/Z-lista sinkitty

tiedot	koodi	pakkaus	€/m/alv 0%
Sinkitty, 4 m	-	100 m	1,20



U-lista

tiedot	koodi	pakkaus	€/m/alv 0%
Sinkitty, 4 m	-	100 m	1,10
Haponkestävä, 4 m	-	100 m	7,82*

* Hintataso 1.5.2008, tarkista päivän hinta.

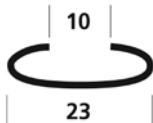

Työntölista

tiedot	LVI-nro	pakkaus	€/m/alv 0%
Sinkitty, 2m	8331083	50 m	0,66
Haponkestävä, 2m	8331093	50 m	5,17*

* Hintataso 1.5.2008 tarkista päivän hinta.

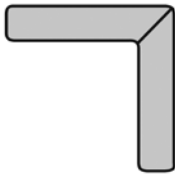

Sisäkulmaliitin

tiedot	LVI-nro	pakkaus	€/kpl/alv 0%
Sinkitty	-	1000 kpl	0,10
Haponkestävä	8331096	500 kpl	1,45*

* Hintataso 1.5.2008 tarkista päivän hinta.



Ulkokulmaliitin

tiedot	koodi	pakkaus	€/kpl/alv 0%
Sinkitty	8331087	500 kpl	0,30
Haponkestävä	8331097	100 kpl	2,87*

* Hintataso 1.5.2008, tarkista päivän hinta.

Tukilista sinkitty

tiedot	koodi	pakkaus	€/m/alv 0%
0,49/0,59/1,09... /3,00 m	8331084	20 kpl	2,82

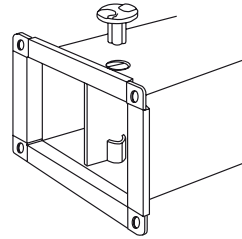

Ohjaussiiven kiinnike

tiedot	LVI-nro/koodi	pakkaus	€/kpl/alv 0%
T valettu 9,5 mm	8331506/15125	100 kpl	0,29

PT-tiivistenauha

tiedot	LVI-nro/koodi	pakkaus	€/m/alv 0%
PT-230 8x15 mm	8331080/ZTIIV	500 m	0,24
PT-230 17x15 mm	-/UTIIV	250 m	0,34
L-profiili 15x12 mm	-/LTIV	300 m	0,30

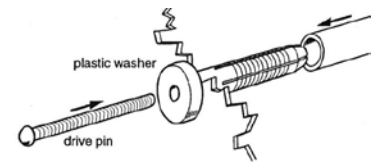

Tukiristikotarvikkeet

tiedot	LVI-nro/koodi	pakkaus	€/kpl/alv 0%
Tukiputken päätykannake	8331514/16440	-	0,49

Ristikkokappale nylon	-/164309	-	0,78
--------------------------	----------	---	------

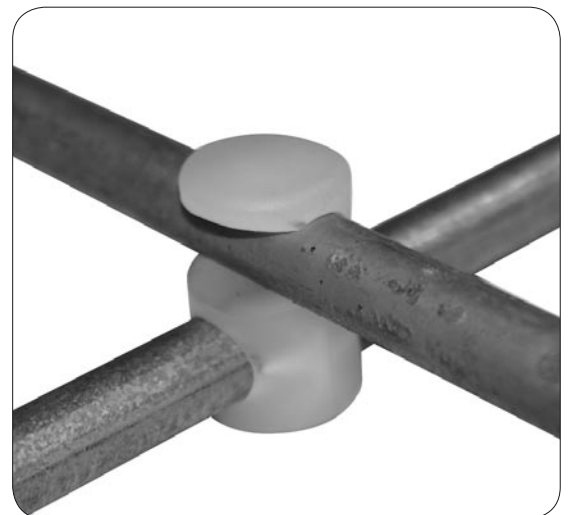

Alumiiniprofiilit ja ulkosäleiköt

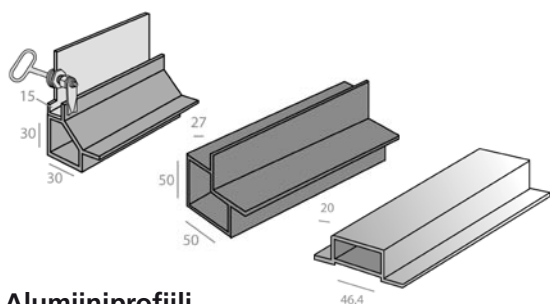

Alumiiniprofiili

tiedot	LVI-nro/koodi	pakkaus	€/m/alv 0%
AK 30 15/30 mm	8331702/41001	20 m	6,12
AK 50 25/50 mm	8331704/41061	20 m	10,93
AO 50 25/50 mm*	8331707/41071	20 m	9,04

* Väliprofiili

• Kysy myös muita kokoja ja laatuja

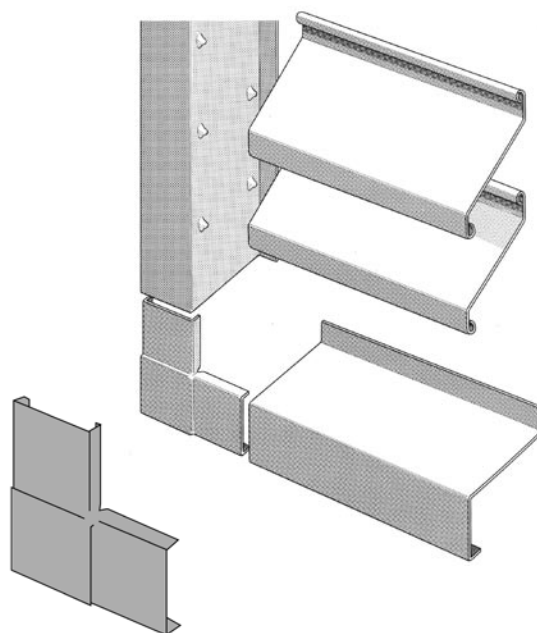

BR kulmapala

tiedot	LVI-nro/koodi	pakkaus	€/kpl/alv 0%
Sinkitty	8331812/40000	250 kpl	0,62
Alumiini	8331814/40001	250 kpl	1,27
RST	8331816/40002	250 kpl	2,65

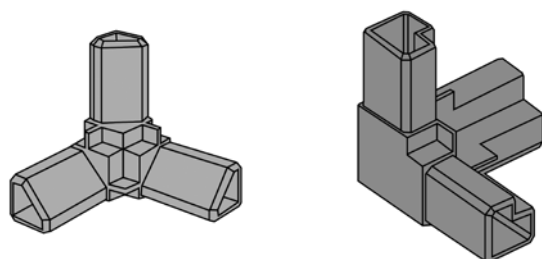

Polypropeenikulma

tiedot	LVI-nro/koodi	pakkaus	€/kpl/alv 0%
KH 30	8331711/41103	120 kpl	2,76
KH 50	8331713/41153	35 kpl	4,95
AH 50 alukulma	8331714/41151	35 kpl	6,90

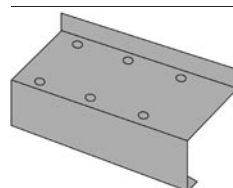

BR 40/62 kehysole

tiedot	LVI-nro/koodi	pakkaus	€/m/alv 0%
Sinkitty	8331802/40030	5/100 m	2,88
Alumiini	8331804/40031	5/100 m	6,33
RST	8331806/40032	5/100 m	23,00

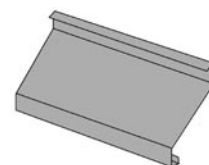

LP 66 säle

tiedot	LVI-nro/koodi	pakkaus	€/m/alv 0%
Sinkitty	8331822/40050	5/100 m	1,96
Alumiini	8331824/40051	5/100 m	5,64
RST	8331826/40052	5/100 m	13,80

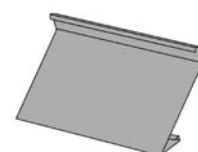

LP 88 pohjasäle

tiedot	LVI-nro/koodi	pakkaus	€/m/alv 0%
Sinkitty	8331832/40060	5/100 m	3,22



Profiili tarkoitettu laatikoiden rakentamiseen, esim. jakolaatikot.
Kysy myös muita kokoja ja laatuja.

Ilmastointi- ja alumiiniteipit

HDT-10 ilmastointiteippi

tiedot	LVI-nro	pakkaus	€/kpl/alv 0%
38 mm/50 m	8337044	20 rla	11,35
50 mm/50 m	8337045	20 rla	15,05

- Vaativimpiin käyttötarkoituksiin, paras ilmastointiteippimme
- Veden läpäisevyys: 9,6 g/m² (24 h)
- Käyttölämpötila: -20°C – +90°C

HDT-30 ilmastointiteippi

tiedot	LVI-nro	pakkaus	€/kpl/alv 0%
38 mm/50 m	8337054	24 rla	10,60
50 mm/50 m	8337059	18 rla	14,21

- Korkealaatuinen ilmastointiteippi, erinomainen hinta/laatusuhde
- Värit: harmaa, musta, valkoinen, sininen, punainen, keltainen, vihreä
- Käyttölämpötila: -20°C – +75°C
- "Teatteriteippi"
- Soveltuu erinomaisesti suojaamiseen

HDT-60 ilmastointiteippi

tiedot	LVI-nro	pakkaus	€/kpl/alv 0%
50 mm/50 m	8336975	24 rla	tarj.

- Tarkoitettu käytettäväksi taipuisten aluputkien tiivistykseen
- Väri: kiiltävä hopea
- Käyttölämpötila: -20°C – +90°C

PC-600 ilmastointiteippi

tiedot	LVI-nro	pakkaus	€/kpl/alv 0%
50 mm/50 m	8337049	24 rla	3,70
38 mm/50 m	8337047	32 rla	3,00

- Ilmastointiteippi yleiskäyttöön, ei vaativiin LVI-kohteisiin
- Värit: harmaa, musta, valkoinen

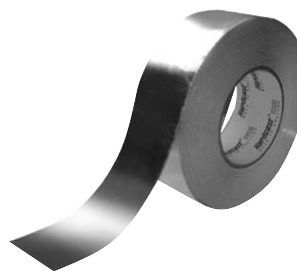

HDT-50 Alumiiniteippi

tiedot	LVI-nro	pakkaus	€/kpl/alv 0%
50 mm/50 m	8337085	24 rla	7,00
75 mm/50 m	8337087	16 rla	16,23

- Paksuus: 0,03 mm
- Veden läpäisy: 1 g/m² (24 h)

Coroplast 936 mattapintainen alumiiniteippi

tiedot	koodi	pakkaus	€/kpl/alv 0%
30 mm/25 m	70115.30	80 rla	4,30
50 mm/25 m	70115.50	48 rla	7,00

- Paperialumiiniteippi
- Alupintaisille kouruille

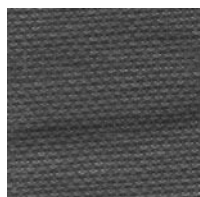

HDT-10

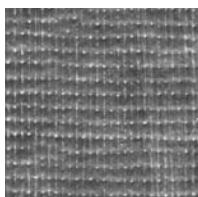

HDT-60

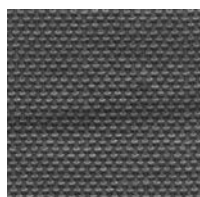

HDT-30

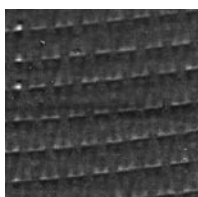

PC-600



Hardcast IV-tiivistysnauhat

"Aito alkuperäinen"



P-301 IV-tiivistysnauha "kylmäkutiste"

tiedot	LVI-nro	pakkaus	€/kpl/alv 0%
50 mm/15 m	8337302	24 rla	17,80
75 mm/15 m	8337306	16 rla	27,00
100 mm/15 m	8337310	12 rla	36,20

- Paksuus: 0,95 mm
- Paineenkesto: max 4000 Pa
- 0,03 mm tumman harmaa PE-pinta
- Ei suositella ulkokäyttöön

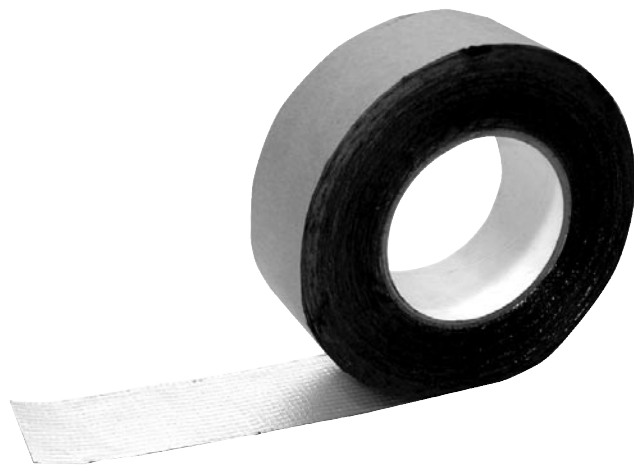

ALU/BUTYL tiivistysnauha "kylmäkutiste"

tiedot	koodi	pakkaus	€/kpl/alv 0%
50 mm/20 m	ALU/BUT050	18 rla	17,80
100 mm/20 m	ALU/BUT100	12 rla	37,50

- Paksuus: 0,5 mm (+ 3 %)
- Väri: alumiini
- Paineenkesto: max 1500 Pa
- Käyttölämpötila: -30°C / 80+°C

PES-7009 IV-tiivistysnauha

tiedot	koodi	pakkaus	€/kpl/alv 0%
50 mm/20 m	PES7009050	24 rla	tarj.
75 mm/20 m	PES7009075	16 rla	tarj.
100 mm/20 m	PES7009100	12 rla	tarj.

- Paksuus: 0,85mm (±3 %)
- Hopean harmaa
- Tarttuvuus välittömästi
- Lämpötila -20 °C/+60 °C
- Edullinen



Aerostop 2-komponenttinen IV-tiivistysnauha

neste FTA-20, nauha DT-5300

tiedot	LVI-nro	pakkaus	€/kpl/alv 0%
75 mm/90 m	8337292	6 rla	84,60
5 l	8337296	4 knu	106,29

- Mineraalikyllästetty
- Nauhan väri: harmaa
- Vinyylipohjainen liimaneste kannussa
- Suhde 180 m nauhaa 5 l nestettä
- Jopa korkeapainejärjestelmiin
- 30 000 PA saakka



AFT-701 alapintainen tiivistysnauha

tiedot	LVI-nro	pakkaus	€/kpl/alv 0%
25 mm/15 m	LVI 8337314	48 rla	15,59
50 mm/15 m	LVI 8337316	24 rla	28,93
75 mm/15 m	LVI 8337318	16 rla	43,49
100 mm/15 m	LVI 8337320	12 rla	55,78

- Paksuus: 0,95 mm
- 0,04 mm alumiinipinta
- Soveltuu ulkokäyttöön sekä suorakaidekanaville
- Värit: alumiini ja harmaa

AAA-7008 IV-tiivistysnauha

tiedot	koodi	pakkaus	€/kpl/alv 0%
50 mm/15 m	AAA7008050	24 rla	tarj.
75 mm/15 m	AAA7008075	16 rla	tarj.
100 mm/15 m	AAA7008100	12 rla	tarj.

- Paksuus: 0,80mm (±3 %)
- Väri: alumiini
- Edullinen

Hardcast®



Hardcast®

IronGrip 601

IV-kanavistojen ja metallirakenteiden tiivistämiseen.
Vesiliukoinen.

tiedot	LVI-nro	pakkaus	€/kpl/alv 0%
310 ml/ptr	8338302	25 ptr	2,84
6 kg/knu	8338304	4 knu	27,92
25 kg/prk	8338306	1 prk	106,29

- Tiivistää kaikäntyyppisten iv- kanavistojen ja metallirakenteiden saumat tiiviiksi
- Erittäin suuri pitolujuus, erikoisesti galvanoiduille pinnoille
- Pysyvästi elastinen, kuivapintainen, palamaton, myrkytön
- Väri: harmaa
- Paineenkesto: max 2500 Pa (HSTM0010)



Hardcast®

IronGrip 657

IV-kanavistojen ja metallirakenteiden tiivistämiseen.
Liuotepohjainen.

tiedot	LVI-nro	pakkaus	€/kpl/alv 0%
310 ml/ptr	8338308	25 ptr	2,84
5 kg/knu	8338310	4 knu	27,92
25 kg/prk	8338313	1 prk	106,29

- Tiivistää kaikäntyyppisten iv- kanavistojen ja metallirakenteiden saumat tiiviiksi
- Pysyvästi elastinen liuotekitti
- Erittäin suuri pitolujuus, erikoisesti galvanoiduille pinnoille
- Väri: harmaa
- Ei jäädy, liuotepohjainen
- Paineenkesto: max 2500 Pa (HSTM0010)



Lim 4000 asennusliima

Saumoja täyttävä, elastinen, ilmassakovettava liimamassa.
Liuotepohjainen.

tiedot	koodi	pakkaus	€/kpl/alv 0%
300 ml/ptr	LIM4000	12 ptr	2,84

- Hyvä tarttuvuus puuhun, plywoodiin, lastulevyyn, laminaattiin, kipsilevyyn, korkkiin, tiileen, betoniin, kevytbetoniin, rautaan, alumiiniin, galvanoituun peltiin, lasiin, kaakeliin, muovihin ym.
- Tarttuu kylmiin, kosteisiin ja rasvaisiin pintoihin
- Kestää kosteutta, kylmyyttä ja lämpöä -40–+100 °C



Säätöpeltien kahvasarjat

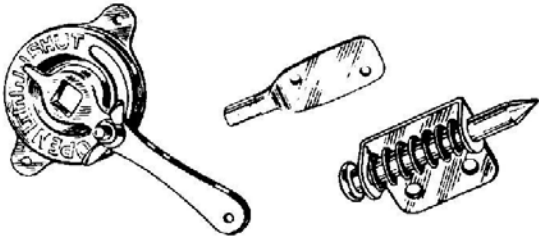

HDR-2, HDR-3

tiedot	LVI-nro	pakkaus	€/kpl/alv 0%
HDR-2, galv, ø 45 mm	8417591	100 kpl	2,04

- 6/8 mm ovaali, akseli/reikä, jousellinen vastatuki, tappi ø 5 mm, säätöpelteihin 250 mm asti

HDR-3, galv, ø 70 mm	8417593	100 kpl	4,61
----------------------	---------	---------	------

- 10 mm neliö, akseli/reikä, jousellinen vastatuki, tappi ø 8 mm säätöpelteihin 500 mm asti

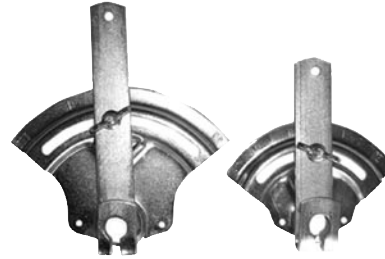

KV 2d, KV 3d säädinsarja

tiedot	LVI-nro/koodi	pakkaus	€/kpl/alv 0%
KV 2/galv	8417612/15520	1 kpl	5,69
KV 2d/rst	8417614/15522	1 kpl	30,61
KV 3d/galv	8417616/15620	1 kpl	6,91
KV 3d/rst	8417618/15622	1 kpl	43,73
KV 3d/hst	8417620/15624	1 kpl	48,10



HDR-9

tiedot	LVI-nro	pakkaus	€/kpl/alv 0%
HDR-9, nylon 6.6, ø 80 mm	8417598	100 kpl	2,93

- Kahva vahvistettu teräksellä
- Säätöpelteihin 250 mm asti

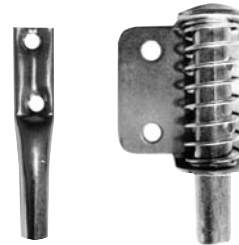

Kv2 ja Kv3 akseli säätöpellille, vastakappale jousella

tiedot	LVI-nro/koodi	pakkaus	€/kpl/alv 0%
Akseli säätöpellille 13 mm	8417602/15500	50 kpl	1,92

Vastakappale jousella 10 mm	8417604/15510	-	3,51
-----------------------------	---------------	---	------



MD säädinsarja

tiedot	LVI-nro/koodi	pakkaus	€/kpl/alv 0%
MD	MD	1 kpl	6,25

- Myös HST malli, AISI 316

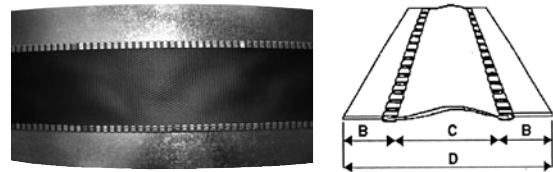

Joustavat liitosnauhat "rätilaippa"

tiedot	LVI-nro	pakkaus	€/kpl/alv 0%
150 mm (45/60/45)	8331101	25 m	57,42
225 mm (65/95/65)	8331103	25 m	92,15



RD galvanisoitu tasotarkastusluukku

tiedot	koodi	pakkaus	€/kpl/alv 0%
RD21G/200x100 mm	17000021	44 kpl	9,68
RD32G/300x200 mm	17000032	12 kpl	13,53
RD43G/400x300 mm	17000043	8 kpl	19,36
RD54G/500x400 mm	17000054	8 kpl	31,02
RD65G/600x500 mm	17000065	4 kpl	47,19



RRD galvanisoitu putkitarkastusluukku

tiedot	koodi	pakkaus	€/kpl/alv 0%
RRD18-10G 180x80 mm / 100 mm	18101810	50 kpl	11,55
RRD18-12 G 180x80 mm / 125 mm	18101812	50 kpl	11,55
RRD21-14+15G 200x100 mm / 140 mm	18102114	50 kpl	12,65
RRD21-16+18G 200x100 mm / 160 mm	18102116	50 kpl	12,65
RRD21-20+22G 200x100 mm / 200 mm	18102122	50 kpl	12,65
RRD21-25+25G 200x100 mm / 250 mm	18102125	50 kpl	12,65
RRD32-31G 300x200 mm / 315 mm	18103231	25 kpl	18,15
RRD32-35G 300x200 mm / 350 mm	18103235	25 kpl	18,15
RRD32-40G 300x200 mm / 400 mm	18103240	25 kpl	18,15
RRD43-40G 400x300 mm / 400 mm	181004340	10 kpl	26,18



Uutuus: konsolipaketti äänieristyskumilla

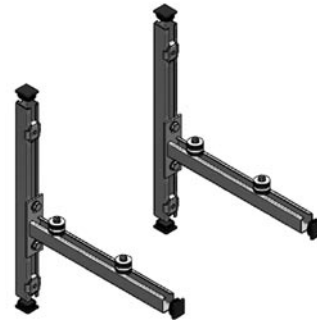
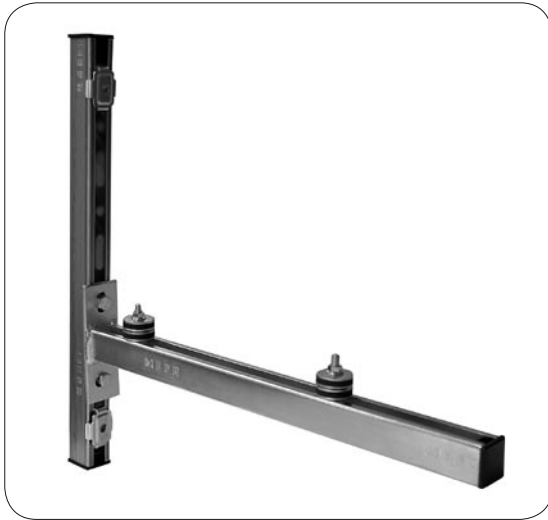

Konsolipaketti äänieristyskumilla 36/40

tiedot	koodi	pakkaus	€/kpl/alv 0%
set1/420 mm	813500420	1 kpl	36,00
set2/525 mm	813500525	1 kpl	38,40
set3/630 mm	813500630	1 kpl	40,80

MEFAn äänieristetty konsoli sopii mm. jäädytyksen, ilmastoinnin koneasennuksiin sekä säiliöiden asennuksiin.

Soveltuu erinomaisesti ilma- tai maalämpöpumpun ulkoiskön konsolikannakkeeksi.

Paketissa mukana kaikki tarvittavat osat, ei kuitenkaan sisällä kiinnityspultteja ja ruuveja. Korkeussäätö sujuu helposti liukuikiinnikkeellä. Vaaka-asennus äänieristyskumilla varustetulla lukitusikiinnikkeellä.



Konsolipaketti sisältää:

Konsoli 36/40	2 kpl
Äänieristyskumi	4 kpl
Seinäkisko 36/40	2 kpl
Profiilikiinnike	4 kpl
Suojatulppa	6 kpl
Kierrelevy	4 kpl
Aluslevy DIN 125	4 kpl
Kuusioruuvi DIN 933	4 kpl

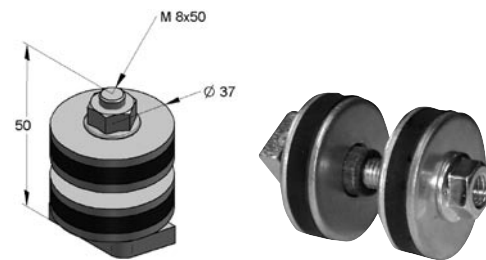

Äänieristyskumi

tiedot	koodi	pakkaus	€/kpl/alv 0%
8x50	783395	1 kpl	2,20

MEFA

Asennustarvikkeet

Konsolikannakkeet

Palkkikengät

Pohjalevyt

Kaksoispitimet

Heilurit, trapetsikiinnikkeet

Asennuskulmat, vaimentimet

Asennusvanteet

Pastat, maalit



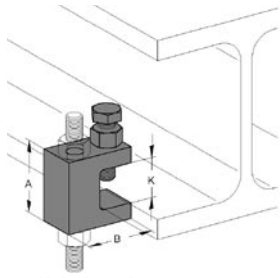

MEFA



Palkkikengä TK-S teräs

tiedot	koodi	pakkaus	€/kpl/alv 0%
TK-S B1 ø 9 mm, 0-20 mm	0579466	50 kpl	1,90
TK-S B2 ø 11 mm, 0-28 mm	0579467	50 kpl	2,56
TK-S B3 ø 13mm, 0-28 mm	0579468	50 kpl	3,76
TK-S G1 M8 kierre, 0-20 mm	0579566	50 kpl	1,90
TK-S G2 M8 kierre, 0-28 mm	9997315	50 kpl	2,56
TK-S G2 M10 kierre, 0-28 mm	0579567	50 kpl	2,56
TK-S G3 M12 kierre, 0-28 mm	0579568	50 kpl	3,76

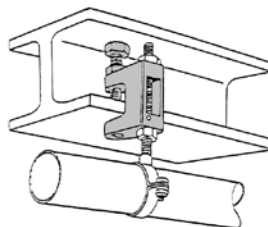
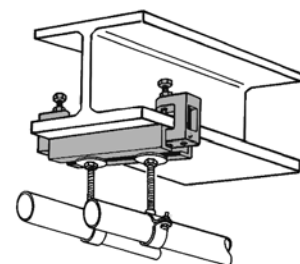
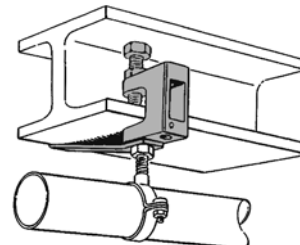
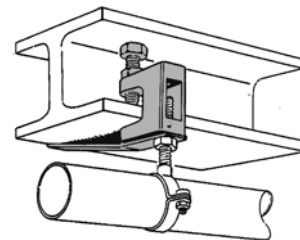
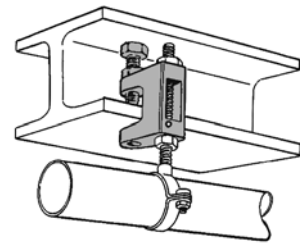
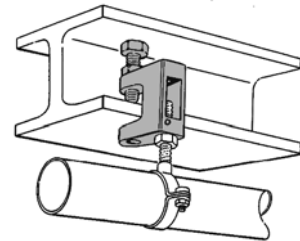
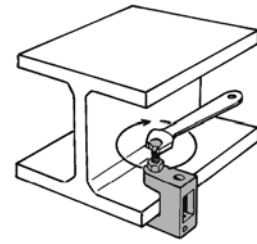

MEFA



Palkkikengä FM/TK, valettu teräs

tiedot	koodi	pakkaus	€/kpl/alv 0%
FM/TK-B1 ø 9, 0-18 mm	0579458	50 kpl	1,52
FM/TK-B2 ø 11, 0-20 mm	0579460	50 kpl	1,78
FM/TK-B3 ø 13, 0-26 mm	0579462	50 kpl	2,80
FM/TK-B4 ø 17, 0-26 mm	0579448	25 kpl	-
FM/TK-G1 M8, 0-18 mm	0579558	50 kpl	1,52
FM/TK-G2 M10, 0-20 mm	0579560	50 kpl	1,78
FM/TK-G3 M12, 0-26 mm	0579562	50 kpl	2,80
FM/TK-G4 M16, 0-26 mm	0579548	50 kpl	-

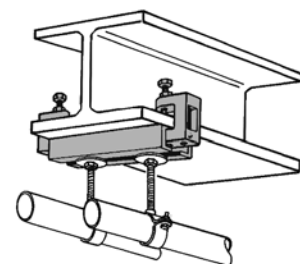
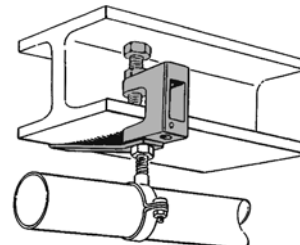
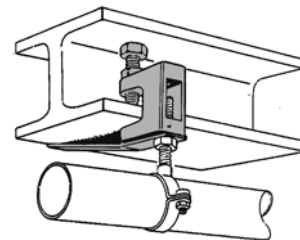

Pohjalevyt

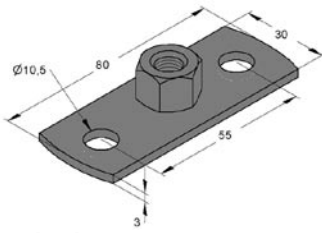

Pohjalevy, tyyppi 0

tiedot	koodi	pakkaus	€/100kpl/alv 0%
M8, 80x30x3 mm	05900008	50 kpl	102,00
M10, 80x30x3 mm	05900010	50 kpl	104,00

• 80x30x3 mm, aukko: 10,5 mm

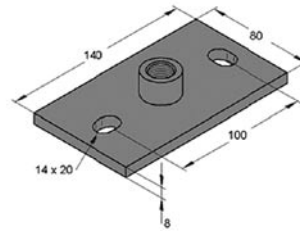

Pohjalevy, tyyppi III

tiedot	koodi	pakkaus	€/100kpl/alv 0%
III/M12	0590606	1 kpl	450,00
III/M16	0590601	1 kpl	480,00
III/1/2"	0590602	1 kpl	466,00
III/3/4"	0590599	1 kpl	484,00
III/1"	0590600	1 kpl	516,00
III/1 1/4"	0590603	1 kpl	550,00

• 140x80x8 mm, aukko: 14,0x20,0 mm

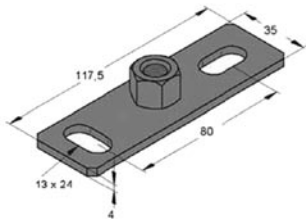

Pohjalevy, tyyppi I

tiedot	koodi	pakkaus	€/100kpl/alv 0%
I/M8/10	05900443	50 kpl	136,00
I/M12	0590061	50 kpl	128,00
I/M16	0590088	50 kpl	162,00
I/1/2"	0590045	50 kpl	150,00
I/3/4"	0590053	50 kpl	166,00

• 117x35x4 mm, aukko: 13,0x24,0 mm

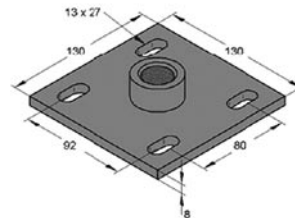

Pohjalevy, tyyppi IV

tiedot	koodi	pakkaus	€/100kpl/alv 0%
IV/M16	0590555	1 kpl	786,00
IV/1/2"	0590556	1 kpl	772,00
IV/3/4"	0590557	1 kpl	790,00
IV/1"	0590558	1 kpl	822,00
IV/1 1/4"	0590559	1 kpl	856,00
IV/1 1/2"	0590561	1 kpl	876,00

• 130x130x8 mm, aukko: 13,0x27,0 mm

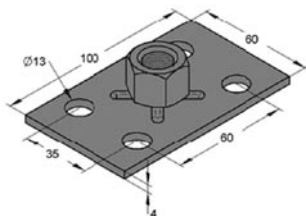

Pohjalevy, tyyppi II

tiedot	koodi	pakkaus	€/100kpl/alv 0%
II/M8	0590507	50 kpl	152,00
II/M10	0590541	50 kpl	154,00
II/M12	0590525	50 kpl	162,00
II/M16	0590533	50 kpl	200,00
II/1/2"	0590509	50 kpl	186,08
II/3/4"	0590517	50 kpl	196,08
II/1"	0590568	50 kpl	242,00

• 100x60x4 mm, aukko: 13,0 mm

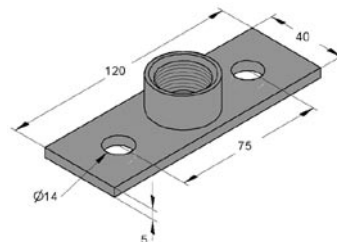

Pohjalevy, tyyppi V

tiedot	koodi	pakkaus	€/100kpl/alv 0%
V/1/2"	0590586	50 kpl	206,00
V/3/4"	0590587	50 kpl	226,00
V/1"	0590588	20 kpl	256,00

• 120x40x5 mm, aukko: 14,0 mm



Kaksoispitimet

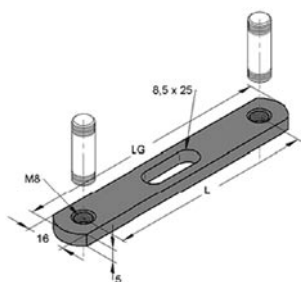

Kaksoispidin, sisäkierre M8

tiedot	koodi	pakkaus	€/100kpl/alv 0%
65, M8	0763071	100 kpl	91,00
85, M8	0763098	100 kpl	99,00
105, M8	0763128	100 kpl	113,00
160, M8	0763160	100 kpl	113,00

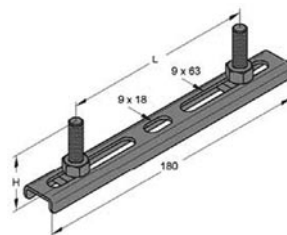

Kaksoispidin VSG

tiedot	koodi	pakkaus	€/100kpl/alv 0%
M8x20, 46-154	0590118	50 kpl	164,00
M8x30, 46-154	0590126	50 kpl	170,00
M8x40, 46-154	0590134	50 kpl	173,00
M8x50, 46-154	0590142	50 kpl	178,00

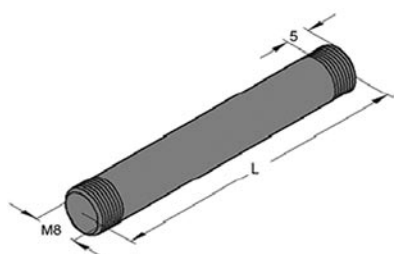

Kierretappi M8

tiedot	koodi	pakkaus	€/100kpl/alv 0%
13, M8	0766151	100 kpl	16,25
25, M8	0766259	100 kpl	16,25
35, M8	0766356	100 kpl	18,70
45, M8	0766453	100 kpl	21,25
55, M8	0766550	100 kpl	23,70
65, M8	0766558	100 kpl	26,20

Kaksoispitimet sopivat erinomaisesti käytettäväksi Sigma-putkenpitimen kanssa. Kokeile myös Duplo-kaksoisputkenpidintä!

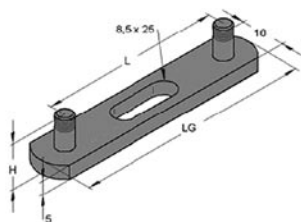

Kaksoispidin MD

tiedot	koodi	pakkaus	€/100kpl/alv 0%
65, M8	0760048	50 kpl	156,00
105, M8	0760056	50 kpl	175,00

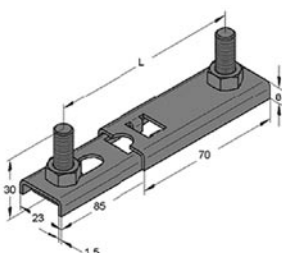

Kaksoispidin VS

tiedot	koodi	pakkaus	€/100kpl/alv 0%
65-110, M8	0590199	100 kpl	156,00

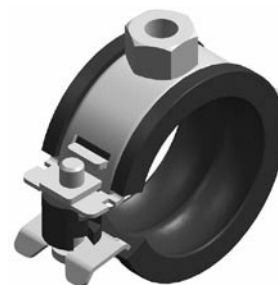

MEFA

Heilurit ja trapetsikiinnikkeet

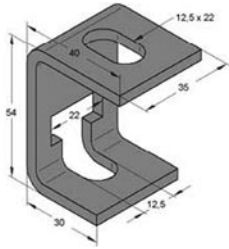

Hängebügel Typ T, S235JR

tiedot	koodi	pakkaus	€/100kpl/alv 0%
Hängebügel Typ T	0781100	100 kpl	114,33

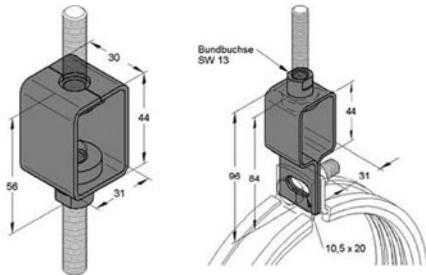

Höhenversteller, S235JR

tiedot	koodi	pakkaus	€/100kpl/alv 0%
M8/SMU 8	0783021	50 kpl	198,00
M10/SMU 10	0783110	50 kpl	201,00
M12/SMU 12	0783251	50 kpl	209,00

Höhenregulierstück, S235JR

tiedot	koodi	pakkaus	€/100kpl/alv 0%
M8	0780014	50 kpl	171,00
M10	0780022	50 kpl	171,00
M12	0780030	50 kpl	171,00

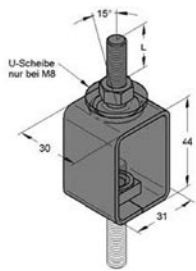

Pendelaufhänger, S235JR

tiedot	koodi	pakkaus	€/100kpl/alv 0%
M8/M8-40	0784031	50 kpl	197,31
M10/M10-40	0784136	50 kpl	213,90
M12/M12-40	0784250	50 kpl	213,90

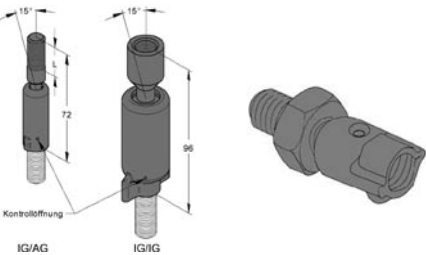

Pendelgelenk, S235JR

tiedot	koodi	pakkaus	€/100kpl/alv 0%
M8/M8, S/U	0788088	50 kpl	158,58
M10/M10, S/U	0788108	50 kpl	162,27
M12/M12, S/S	0788128	50 kpl	449,94

• S = sisäkierre, U = ulkokierre

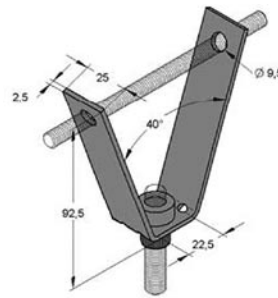

Trapetsikiinnike, pyörivä mutteri

tiedot	koodi	pakkaus	€/100kpl/alv 0%
MU-B M8	0783803	100 kpl	-
MU-B M10	0783838	100 kpl	136,16
reikä 16,5 mm	0783801	100 kpl	97,07



Trapetsikiinnike, kiinteä mutteri

tiedot	koodi	pakkaus	€/100kpl/alv 0%
MU-S M8	0783900	100 kpl	94,38
MU-S M10	0783935	100 kpl	96,92
MU-S M12	0783950	100 kpl	99,89

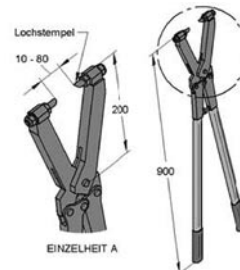

Trapetsirei'itin

tiedot	koodi	pakkaus	€/100kpl/alv 0%
trapetsi rei'itin	5020000	1 kpl	190,00
varaterät, Ø 10 mm	5020010	2 kpl	16,00



Asennuskulmat ja vaimentimet

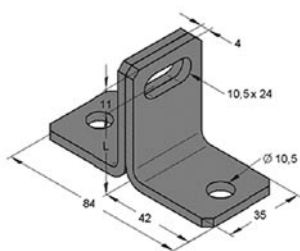

Asennuskulma, kaksipuoleinen

tiedot	koodi	pakkaus	€/100kpl/alv 0%
D 25	0650250	1 kpl	174,00
D 30	0650307	1 kpl	180,00
D 35	0650358	1 kpl	186,00
D 40	0650404	1 kpl	193,00
D 50	0650501	1 kpl	206,00
D 60	0650609	1 kpl	221,00
D 70	0650706	1 kpl	233,00
D 80	0650803	1 kpl	244,00
D 90	0650900	1 kpl	271,00
D 100	0651001	1 kpl	283,00
D 120	0651206	1 kpl	309,00
D 150	0651508	1 kpl	355,00
D 180	0651796	1 kpl	397,00
D 200	0652008	1 kpl	429,00

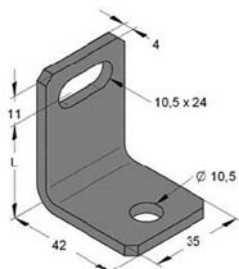

Asennuskulma, yksipuoleinen

tiedot	koodi	pakkaus	€/100kpl/alv 0%
E 25	0630268	1 kpl	66,00
E 30	0630306	1 kpl	68,00
E 35	0630357	1 kpl	72,00
E 40	0630403	1 kpl	75,00
E 50	0630500	1 kpl	81,00
E 60	0630608	1 kpl	89,00
E 70	0630705	1 kpl	96,00
E 80	0630802	1 kpl	100,00
E 90	0630918	1 kpl	113,00
E 100	0631000	1 kpl	120,00

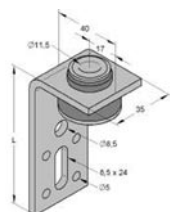

L-kulma kumilla

tiedot	koodi	pakkaus	€/100kpl/alv 0%
SD-LL, 80x35x2,5	0590022	50 kpl	68,81
SD-LLN, 80x35x2,5*	0590014	50 kpl	100,97
SD-LSN, 80x35x4,0*	0590011	50 kpl	151,96
SD-LLN, 165x35x2,5*	0590016	50 kpl	152,99
SD-LLN, 255x35x2,5*	0590018	50 kpl	179,61

* Holkilla

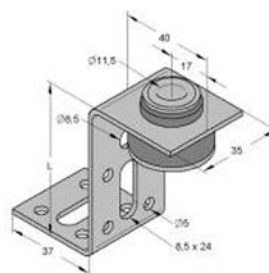

Z-kulma kumilla

tiedot	koodi	pakkaus	€/100kpl/alv 0%
SD-ZL, 65x35x2,5	0590027	50 kpl	70,45
SD-ZLN, 65x35x2,5*	0590026	50 kpl	107,11
SD-ZSN, 67x35x4,0*	0590025	50 kpl	154,21

*Holkilla

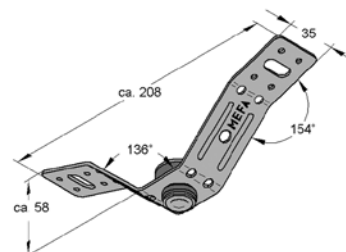

V-kulma kumilla "lokinsiipi"

tiedot	koodi	pakkaus	€/100kpl/alv 0%
SD-V spiral, 208x35x2,0	0590042	50 kpl	145,00

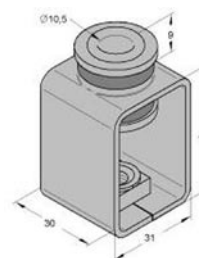

DHL-vaimennuselementti

tiedot	koodi	pakkaus	€/100kpl/alv 0%
10,5/M8	0783301	50 kpl	123,90
10,5/M10	0783302	50 kpl	125,54

• DHL-vaimennuselementillä

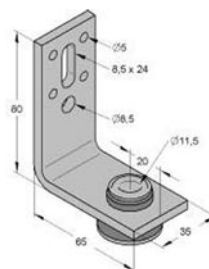

L-kulma

tiedot	koodi	pakkaus	€/100kpl/alv 0%
SD-LSK, 80/65/35/5,0	0590031	50 kpl	180,50

• Holkilla



Asennuskulmat ja -vanteet

MEFA



Z-kulma

tiedot	pakkaus	€/kpl/alv 0%
3x30	25/200 kpl	0,40
4x40	25/200 kpl	-



L-kulma

tiedot	pakkaus	€/kpl/alv 0%
3x30	25/200 kpl	0,40
4x40	25/200 kpl	-



Kaksoiskattorauta

tiedot	pakkaus	€/kpl/alv 0%
4x30	10/200 kpl	1,60
4x40	10/200 kpl	-

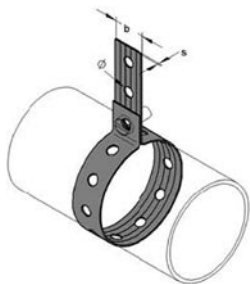

MEFA

Mefa muovitettu asennusvanne

tiedot	koodi	pakkaus	€/m/alv 0%
19 mm, ø 6,4 mm 10 m/rla, 17x0,8 mm	1100017	150 m	0,87
27 mm, ø 8,4 mm 10 m/rla, 25x1,0 mm	1100025	100 m	1,99



Mefa sinkitty reikänauha

tiedot	koodi	pakkaus	€/m/alv 0%
17 mm, ø 6,4 mm 10 m/rla, 17x0,8 mm	1110012	200 m	0,68
25 mm, 8,4 mm 10 m/rla, 25x1,0 mm	1110020	100 m	1,09
25 mm, ø 8,4 mm 10 m/rla, 25x1,5 mm	1110039	100 m	1,31



Asennusvanne

tiedot	koodi	pakkaus	€/m/alv 0%
19x0,75x3000 mm	asva19	30 m	0,44

Pastat, maalit



Sinkki spray

tiedot	koodi	pakkaus	€/kpl/alv 0%
Dose 400 ml	5920001	1 kpl	9,00
Dose 400 ml	5920001	12 kpl	6,90

Kiinnitystarvikkeet

Kierretangot, -putket ja -tapit

Mutterit ja jatkomutterit

Kiilapultit

Ruuvit

Betoniruuvit

Aluslevyt

Tulpat

Ankkurit ja injektiomassat

Kippitapit ja niitit



Kierretangot, -putket ja -tapit



Etäisyys L [mm]	M8 F [kN]	M10 F [kN]
50	0,10	0,199
100	0,045	0,10
150	0,020	0,05
200	-	0,28

Max. taipuma $f = L/150$

Kierretanko sähkösinkitty 4,6, DIN 975

tiedot	koodi	pakkaus	€/m/alv 0%
M8/2000 mm	3211108	50 m	0,47
M10/2000 mm	3211110	50 m	0,87
M12/2000 mm	3211112	25 m	1,09
M16/2000 mm	3211116	-	1,95

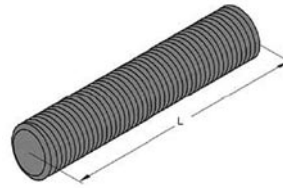

Kierretappi DIN 976

tiedot	koodi	pakkaus	€/100kpl/alv 0%
M8/20 mm	0730815	100 kpl	3,22
M8/30 mm	0730823	100 kpl	4,80
M8/35 mm	0731358	100 kpl	4,08
M8/40 mm	0730831	100 kpl	6,12
M8/50 mm	0730858	100 kpl	6,40
M8/70 mm	0730874	100 kpl	8,54
M8/90 mm	0730890	100 kpl	10,56
M8/110 mm	0730912	100 kpl	13,34
M8/140 mm	0730940	100 kpl	15,88
M8/160 mm	0730963	100 kpl	25,88
M10/20 mm	0731021	100 kpl	3,86
M10/25 mm	0731032	100 kpl	5,56
M10/30 mm	0731048	100 kpl	5,96
M10/35 mm	0733350	100 kpl	8,14
M10/40 mm	0731056	100 kpl	9,52
M10/50 mm	0731064	100 kpl	9,86
M10/70 mm	0731072	100 kpl	13,14
M10/90 mm	0731099	100 kpl	17,12
M10/110 mm	0731110	50 kpl	19,98
M12/35 mm	0731234	50 kpl	9,62
M12/50 mm	0731250	50 kpl	13,90
M12/70 mm	0731269	50 kpl	18,10
M12/90 mm	0731293	50 kpl	24,92
M12/110 mm	0731315	50 kpl	27,04
M16/70 mm	0731672	25 kpl	81,68
M16/110 mm	0731715	25 kpl	94,32
M16/160 mm	0731763	25 kpl	129,98



Etäisyys L [mm]	1/2" F [kN]	3/4" F [kN]
50	1,482	2,940
100	0,741	1,470
150	0,494	0,980
200	0,371	0,735
250	0,290	0,588
300	0,201	0,490
350	0,148	0,380
400	0,113	0,291
450	0,089	0,230
500	0,072	0,186

Max. taipuma $f = L/150$

Mefa kierreputki

tiedot	koodi	m/pkt	€/m/alv 0%
1/2"	0737002	2 m	10,12
3/4"	0737003	2 m	14,00
1"	0737004	2 m	18,74
1 1/4"	0737005	2 m	24,75



Kuusioruuvi DIN 933, sähkösinkitty 8,8

tiedot	koodi	pakkaus	€/100kpl/alv 0%
M8/25 mm	3204255	100 kpl	5,06
M8/30 mm	3204305	100 kpl	5,23
M8/35 mm	3204355	100 kpl	6,62
M8/40 mm	3204405	100 kpl	7,52
M8/50 mm	3204503	100 kpl	12,18
M8/60 mm	3204601	100 kpl	12,88
M10/30 mm	3205301	100 kpl	12,18
M10/40 mm	3205401	100 kpl	13,74
M10/50 mm	3205501	100 kpl	14,62
M10/60 mm	3206602	100 kpl	15,66
M10/80 mm	3205803	100 kpl	23,33
M12/40 mm	3206606	100 kpl	15,49
M12/50 mm	32066065	100 kpl	18,27
M12/60 mm	32066066	100 kpl	20,54
M16/50 mm	3207650	50 kpl	49,09
M16/60 mm	3207660	25 kpl	49,26

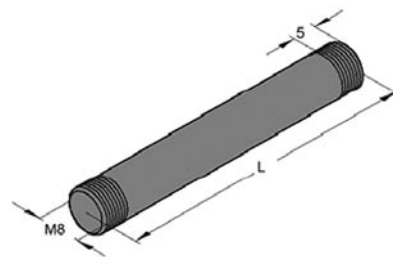

Kierretappi M8, S235JR

tiedot	koodi	pakkaus	€/100kpl/alv 0%
13 mm	0766151	100 kpl	16,25
25 mm	0766259	100 kpl	16,25
35 mm	0766356	100 kpl	18,70
45 mm	0766453	100 kpl	21,25
55 mm	0766550	100 kpl	23,70
65 mm	0766558	100 kpl	26,20

Mutterit ja jatkomutterit

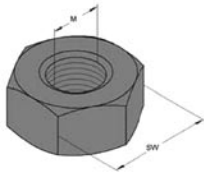

Mefa kuusiomutteri DIN 934, sähkösinkitty 8,8

tiedot	koodi	pakkaus	€/100kpl/alv 0%
M6, 10 mm avain	4120442	100 kpl	0,62
M8, 13 mm avain	4120450	100 kpl	1,26
M10, 17 mm avain	4120477	100 kpl	2,70
M12, 19 mm avain	4120485	100 kpl	3,90
M16, 24 mm avain	4120523	100 kpl	-

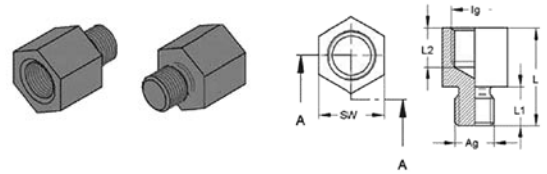

Mefa vaihtokierrekuusiomutteri

tiedot	koodi	pakkaus	€/100kpl/alv 0%
M8/M10, 13 mm avain	0725528	100 kpl	32,57
M10/M8, 13 mm avain	0720518	100 kpl	32,57
M10/M12, 13 mm avain	0720496	100 kpl	33,73
M12/M10, 17 mm avain	0720011	100 kpl	60,56
M16/M12, 24 mm avain	0726508	50 kpl	175,89

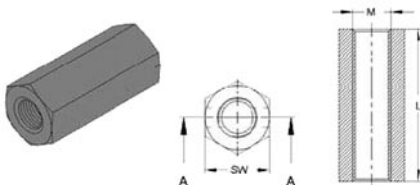

Mefa kuusiojatkomutteri, sisäkierre DIN 6334, sähkösinkitty

tiedot	koodi	pakkaus	€/100kpl/alv 0%
M8, 13 mm avain	0700084	100 kpl	17,30
M 10, 17 mm avain	0700104	50 kpl	37,88
M 12, 19 mm avain	0700126	50 kpl	44,46

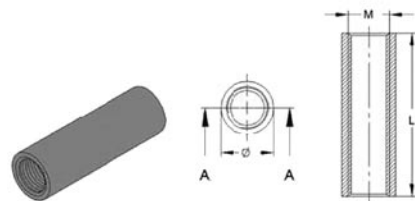

Mefa sileä jatkomutteri, sisäkierre

tiedot	koodi	pakkaus	€/100kpl/alv 0%
M 8 pituus 30 mm, ulkohalkaisija 11 mm	0700029	100 kpl	7,26
M 10 pituus 40 mm, ulkohalkaisija 13 mm	0700037	100 kpl	13,71
M 12, pituus 40 mm, ulkohalkaisija 15 mm	0700045	100 kpl	20,56

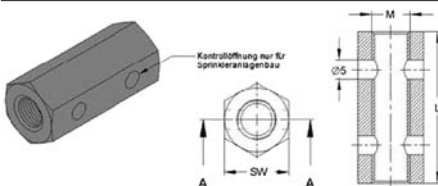

Mefa kuusiojatkomutteri tarkistusreiällä

tiedot	koodi	pakkaus	€/100kpl/alv 0%
M 8, 13 mm avain pituus: 30 mm	0700095	100 kpl	71,45
M 10, 17 mm avain pituus: 40 mm	0700117	50 kpl	165,87
M 12, 19 mm avain pituus 40 mm	0700133	50 kpl	124,00

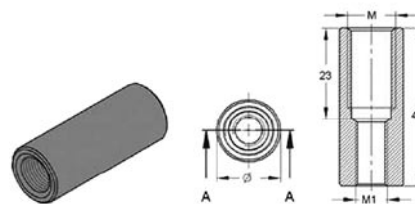

Mefa sileä vaihtokierrejatkomutteri

tiedot	koodi	pakkaus	€/100kpl/alv 0%
M8/M10 pituus 40 mm, ulkohalkaisija 16 mm	0710016	100 kpl	64,73
M8/M12 pituus 40 mm, ulkohalkaisija 16 mm	0710024	100 kpl	64,73
M10/M12 pituus 40 mm, ulkohalkaisija 16 mm	0710032	100 kpl	64,73
M12/M12 pituus 40 mm, ulkohalkaisija 22 mm	0710105	25 kpl	106,99

fischer 



fischer säätömutteri kierretangolle

tiedot	koodi	pakkaus	€/100kpl/alv 0%
PV M8 kantavuus 2000 N	79678	100 kpl	53,50

Kiilapultit



fischer kiilapultti FBN sähkösinkitty

tiedot	koodi	pakkaus	€/100kpl/alv 0%
FBN 6/5* L 40, M6x16	45130	100 kpl	22,94
FBN 6/10* L 55, M6x30	45136	100 kpl	31,79
FBN 6/30* L 75, M6x30	45137	100 kpl	38,23
FBN 8/5 L 58, M8x23	45131	100 kpl	26,96
FBN 8/10+23 L 76, M8x41	45138	50 kpl	31,38
FBN 8/30+43 L 96, M8x61	45139	50 kpl	42,26
FBN 8/50+63 L 116, M8x81	45140	50 kpl	45,07
FBN 8/100+113 L 166, M8x130	45141	25 kpl	71,23
FBN 10/5 L 69, M10x31	45132	50 kpl	39,04
FBN 10/15+23 L 89, M10x51	45142	50 kpl	43,61
FBN 10/35+43 L 109, M10x71	15399	50 kpl	-
FBN 10/50+58 L 124, M10x87	45143	20 kpl	59,97
FBN 10/100+108 +L 174, M10x134	45144	20 kpl	90,56
FBN 10/140+148 L 214, M10x174	45145	20 kpl	-

FBN 10/160+168 L 234, M10x194	45146	20 kpl	-
FBN 12/5 L 83, M12x41	45133	20 kpl	62,14
FBN 12/15+35 L 113, M12x71	45147	20 kpl	63,53
FBN 12/30+50 L 128, M12x86	45148	20 kpl	76,47
FBN 12/45+65 L 143, M12x103	45149	20 kpl	82,91
FBN 12/100+120 L 202, M12x157	45150	20 kpl	-
FBN 16/10 L 109, M16x54	45134	10 kpl	135,83
FBN 16/25+45 L 144, M16x89	45151	10 kpl	154,69
FBN 16/50+70 L 169	45152	10 kpl	277,69
FBN 16/100+120 L 221, M16x116	45153	10 kpl	319,95
FBN 20/10* L 120, M20x50	45135	10 kpl	-
FBN 20/20 L 165, M20x50	45154	10 kpl	-
FBN 20/60 L 205, M20x90	45155	10 kpl	-
FBN 20/120 L 265, M20x90	45156	10 kpl	-
FBN 20/250 L 395, M20x90	45157	5 kpl	-

* Ei sisälly hyväksyntäpäätökseen

fischer 

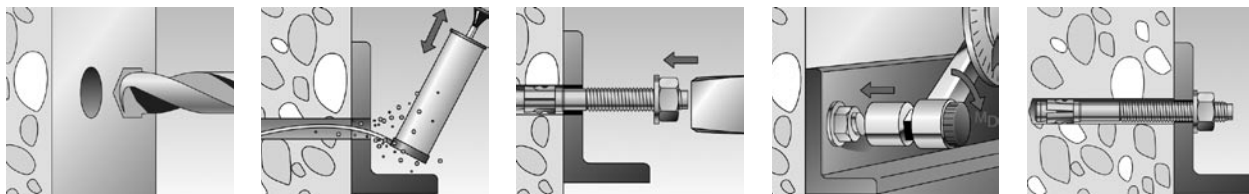

fischer kiilapultti FBN fvz kuumasinkitty

tiedot	koodi	pakkaus	€/100kpl/alv
FBN 8/5 fvz L 58, M8x23	57525	100 kpl	46,45
FBN 8/10 fvz L 76, M8x41	57526	50 kpl	55,15
FBN 8/50 fvz L 116, M8x81	57527	50 kpl	58,16
FBN 8/100 fvz L 166, M8x130	57528	25 kpl	93,17
FBN 10/5 fvz L 69, M10x31	57529	50 kpl	69,69
FBN 10/15 fvz L 89, M10x51	57530	50 kpl	60,61
FBN 10/50 fvz, L 124, M10x87	57531	20 kpl	85,52
FBN 10/100 fvz L 174, M10x134	57532	20 kpl	104,18
FBN 10/140 fvz L 214, M10x174	57533	20 kpl	140,32
FBN 12/5 fvz L 83, M12x41	57534	20 kpl	87,98
FBN 12/15 fvz L 113, M12x71	57535	20 kpl	92,49
FBN 12/30 fvz L 128, M12x86	57536	20 kpl	98,03
FBN 12/45 fvz L 143, M12x103	57537	20 kpl	99,26
FBN 12/100 fvz L 202, M12x157	57538	20 kpl	149,36
FBN 16/10 fvz L 109, M16x54	57539	10 kpl	174,63
FBN 16/25 fvz L 144, M16x89	57540	10 kpl	173,77
FBN 16/50 fvz L 169, M16x114	57541	10 kpl	209,77
FBN 16/100 fvz L 221, M16x166	57542	10 kpl	241,27

fischer kiilapultti FBN haponkestävä teräs A4

tiedot	koodi	pakkaus	€/100kpl/alv
malli FBN 6/10 L 68, M6x25	69087	100 kpl	*
FBN 6/30 L 88, M6x30	69088	100 kpl	*
FBN 8/10+23 L 76, M8x41	69089	50 kpl	*
FBN 8/30+43 L 96, M8x61	69090	50 kpl	*
FBN 8/50+63 L 116, M8x81	69091	50 kpl	*
FBN 10/15+23 L 89, M10x51	69092	50 kpl	*
FBN 10/50+58 L 124, M10x87	69093	20 kpl	*
FBN 10/100+108 L 174, M10x134	69094	20 kpl	*
FBN 12/15+35 L 113, M12x71	69095	20 kpl	*
FBN 12/45+65 L 143, M12x103	69096	20 kpl	*
FBN 12/100+120 L 202, M12x157	69097	20 kpl	*
FBN 16/10 L 109, M16x54	69098	10 kpl	*
FBN 16/25+45 L 144, M16x89	69099	10 kpl	*
FBN 16/50+70, L 169, M16x114	69100	10 kpl	*

* Kysy päivän hinta.

Ruuvit



Kansiruuvi DIN 571, kuumasinkitty

tiedot	koodi	pakkaus	€/100kpl/alv 0%
8/50 mm	5710850	100 kpl	6,60
8/75 mm	5710875	50 kpl	8,80
8/100 mm	57108100	50 kpl	11,50

• Myös muita kokoja ja pituuksia

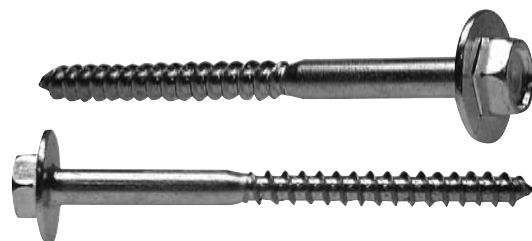

Kansiruuvi laipalla

tiedot	koodi	pakkaus	€/100kpl/alv 0%
8x50, laippa 25 mm	3500012	100 kpl	22,04
8x60, laippa 25 mm	3500020	100 kpl	19,00
8x70, laippa 25 mm	3500039	100 kpl	20,18
8x80, laippa 25 mm	3500047	100 kpl	21,00
8x90, laippa 25 mm	3500055	100 kpl	23,80
8x100, laippa 25 mm	3500063	100 kpl	29,12
10x50, laippa 30 mm	3500071	25 kpl	70,86
10x60, laippa 30 mm	3500098	25 kpl	72,08
10x70, laippa 30 mm	3500101	25 kpl	79,02
10x80, laippa 30 mm	3500128	25 kpl	77,76
10x90, laippa 30 mm	3500136	25 kpl	78,74
10x100, laippa 30 mm	3500144	25 kpl	84,36
10x110, laippa 30 mm	3500152	25 kpl	84,94
10x120, laippa 30 mm	3500160	25 kpl	86,68

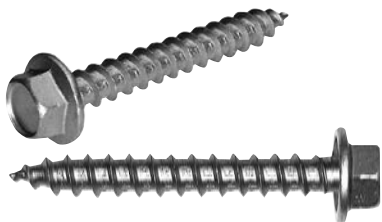

LVI-ruuvi, kuusiokanta laipalla, sähkösinkitty

tiedot	koodi	pakkaus	€/100kpl/alv 0%
6,5/50 mm*	3243452	100 kpl	6,50
6,5/75 mm*	3243465	100 kpl	9,00

* 10 mm avain



Kateruuvi, sinkitty

tiedot	koodi	pakkaus	€/100kpl/alv 0%
EPDM-aluslevy 4,8/25 mm	KATE4825S	250 kpl	4,00
EPDM-aluslevy 4,8/38 mm	KATE4838S	250 kpl	5,20
EPDM-aluslevy 4,8/50 mm, piikkikärki	KATE4850S	250 kpl	6,40
Porakärki 4,8/28 mm	KATE4828K	250 kpl	6,00

• Myös muita kokoja ja värejä



Peltiruuvi, kuusiokanta

tiedot	koodi	pakkaus	€/100kpl/alv 0%
Porakärki, 4,2/13 mm*	K7504-13	1000 kpl	2,20
Porakärki, 4,2/16 mm*	K7504-16	1000 kpl	2,50
Porakärki, 4,2/19 mm*	K7504-19	1000 kpl	2,90
Piikkikärki, 4,2/13 mm	S7642-13	1000 kpl	2,20
Piikkikärki, 4,2/16 mm	S7642-16	1000 kpl	2,50
Piikkikärki, 4,2/19 mm	S7642-19	1000 kpl	2,90

* DIN 7504K

• Runsaasti myös muita kokoja



Peltiruuvi KFR lättäpää porakärki

tiedot	koodi	pakkaus	€/100kpl/alv 0%
Porakärki, 4,2/13 mm	KFR-13	1000 kpl	0,95
Porakärki, 4,2/16 mm	KFR-16	1000 kpl	1,04
Porakärki, 4,2/19 mm	KFR-19	1000 kpl	1,12

• Runsaasti myös muita kokoja

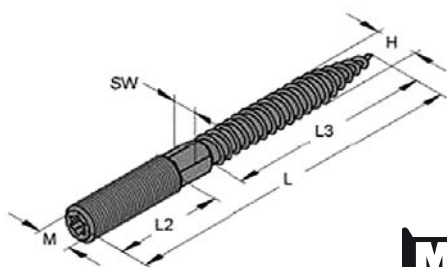

MEFA

Säätöruuvi 30/5 torx

tiedot	koodi	pakkaus	€/100kpl/alv 0%
M8/50 mm	3600032	100 kpl	5,18
M8/60 mm	3600033	100 kpl	6,44
M8/80 mm	3600041	100 kpl	8,20
M8/100 mm	3600068	100 kpl	9,16
M8/120 mm	3608123	100 kpl	12,04
M8/140 mm	3608131	100 kpl	14,74
M8/160 mm	3608166	100 kpl	18,64
M10/50 mm	3609055	100 kpl	12,44
M10/60 mm	3609063	100 kpl	15,02
M10/80 mm	3609081	50 kpl	18,96
M10/100 mm	3609103	50 kpl	17,36
M10/120 mm	3609138	50 kpl	22,70
M10/140 mm	3609146	50 kpl	35,82
M10/180 mm	3609189	50 kpl	36,88
M12/100 mm	3609510	50 kpl	41,96



Yleisruuvi uppokanta

tiedot
Runsaasti eri kokoja
Pituudet 12-200 mm
Leveydet 3,0-6,0 mm



Yleisruuvi lieriökanta

tiedot
Runsaasti eri kokoja
Pituudet 12-100 mm
Leveydet 3,0-6,0 mm

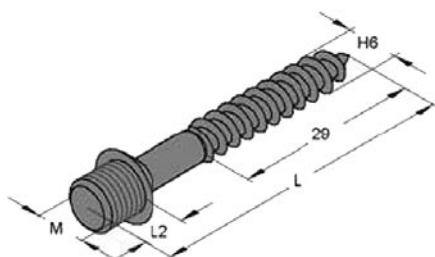

Jalkaruuvi, sinkitty laipalla

tiedot	koodi	pakkaus	€/100kpl/alv 0%
M8x50 tai 60	79775	100 kpl	9,31
M8x80	79776	100 kpl	11,14
M8x100	79777	100 kpl	12,19
M8x120	79778	100 kpl	13,52



Silmuruuvi

tiedot	koodi	pakkaus	€/100kpl/alv 0%
M8/ø 8,5	SIRUM8	100 kpl	28,00
M10/ø 10,5	SIRUM10	100 kpl	60,94
HST/M8/ø 8,5	SIRUM8A4	20 kpl	tarj.
HST/M10/ø 10,5	SIRUM10A4	10 kpl	tarj.

Kysy myös näitä tuotteita!



Kansiruuvi DIN 571-4.6
sähkösinkitty

Kansiruuvi DIN 571-4.6
kuumasinkitty

Lukkoruuvi DIN 603-4.6
sähkösinkitty

Kuusioruuvi DIN 933-8.8
kuuma- ja sähkösinkitty

Teräsrakennaruuvi DIN 7990
kuumasinkitty

Kuusioruuvi DIN 931-8.8
kuuma- ja sähkösinkitty

Kuusiokoloruuvi DIN 912-12.9
pinnoittamaton

Kuusiokoloruuvi DIN 7991-10.9
uppokanta pinnoittamaton

Kuusiokoloruuvi DIN 912-8.8
sähkösinkitty

Betoniruuvit



Mefa TSM lieriökanta VZ betoniruuvi

tiedot	koodi	pakkaus	€/100kpl/alv 0%
TSM 5x60	2231560	100 kpl	20,76
TSM 6x60	2230660	100 kpl	25,49
TSM 6x80	2230680	100 kpl	29,00
TSM 6x100	2230700	100 kpl	32,32



Mefa TSM betoniruuvi, ulkokierre

tiedot	koodi	pakkaus	€/100kpl/alv 0%
TSM 6x55	2230002	100 kpl	37,36



Mefa TSM kuusiokanta SW 13, VZ 40 betoniruuvi, muotoiltu aluslaatta

tiedot	koodi	pakkaus	€/100kpl/alv 0%
TSM 8 x 80	2230880	50 kpl	62,95
TSM 8 x 100	2230900	50 kpl	73,14



Mefa TSM kuusiokanta SW 17 betoniruuvi

tiedot	koodi	pakkaus	€/100kpl/alv 0%
TSM 6x60	2230663	100 kpl	24,72
TSM 10x90	2231090	50 kpl	83,64
TSM 6x120	2231120	50 kpl	97,65
TSM 6x140	2231135	50 kpl	122,84
TSM 10x95, HST	2231236	50 kpl	724,00*
TSM 10x105, HST	2231240	50 kpl	909,00*
TSM 10x115, HST	2231245	50 kpl	969,00*

*Hintataso 1.3.2007, kysy päivän hinta.



Mefa TSM betoniruuvi, sisäkierre

tiedot	koodi	pakkaus	€/100kpl/alv 0%
TSM M8/M10	2230001	50 kpl	56,63

Kysy myös näitä tuotteita!

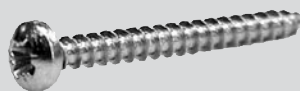

Yleisruuvi uppokanta Pozidrive sähkösinkitty

Yleisruuvi
lieriökanta Pozidrive sähkösinkitty

Levyruuvi DIN 7981C
lieriökanta Pozidrive sähkösinkitty

Levyruuvi DIN 7982C
uppokanta Pozidrive sähkösinkitty

Levyruuvi DIN 7983C
linssikanta Pozidrive sähkösinkitty

LVI-ruuvi
6-kanta laipalla sähkösinkitty

Ohutlevyruuvi
6-kanta piikkikärki sähkösinkitty

Ritiläruuvi ruostumaton A2
leikkaava kärki senkkaava Torx

Kipsilevyruuvi
harvakierre fosfatoitu

Kipsilevyruuvi
Hilo nauha sähkösinkitty

Kipsilevyruuvi
tiheäkierre fosfasoitu

Kipsilevyruuvi
tiheäkierre EK vastakierre

Kattoruuvi
sähkösinkitty

Karmiruuvi
Torx 30 keltapassivoitu

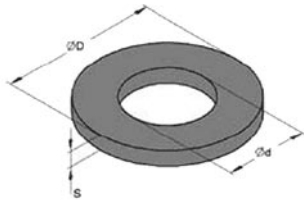

Mefa aluslevy DIN 125, sähkösinkitty

tiedot	koodi	pakkaus	€/100kpl/alv 0%
6,4x12,0x1,6	4320247	100 kpl	1,25
8,4x16,0x1,6	4320255	100 kpl	2,80
10,5x20,0x2,0	4320263	100 kpl	4,30
13,0x24,0x2,5	4320271	100 kpl	7,25

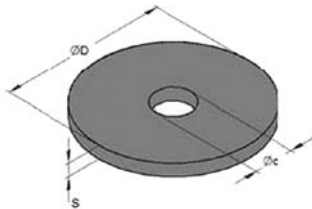

Mefa korialuslevy DIN 9021

tiedot	koodi	pakkaus	€/100kpl/alv 0%
5,3x15,0x1,6	4330226	100 kpl	2,10
6,4x18,0x1,6	4330242	100 kpl	2,45
8,4x25,0x2,0	4330250	100 kpl	4,35
10,5x30,0x2,5	4330269	100 kpl	7,95
13,0x37,0x3,0	4330277	100 kpl	15,90
17,0x50,0x3,0	4330285	100 kpl	36,50

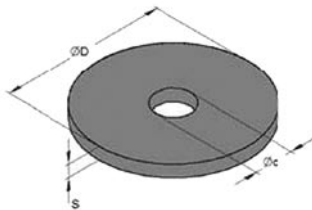

Mefa korialuslevy, isot koot

tiedot	koodi	pakkaus	€/100kpl/alv 0%
8,4x35,0x3,0	4350847	100 kpl	14,00
10,5x35,0x3,0	4351053	100 kpl	14,00
13,0x30,0x2,5	4351282	100 kpl	12,60
8,4x44,0x3,5	4350850	100 kpl	15,50
10,5x44,0x3,5	4351059	100 kpl	15,50
13,5x44,0x4,0	4351344	100 kpl	18,60
17,0x44,0x3,5	4351744	100 kpl	25,00

Kysy myös näitä tuotteita!



Aluslevy DIN 125A
sähkösinkitty

Aluslevy DIN 126
kuumasinkitty

Jousialuslevy DIN 127B
sähkösinkitty

Korialuslevy DIN 9021
sähkö- ja kuumasinkitty

Korialuslevy DIN 440
sähkö- ja kuumasinkitty

Korialuslevy sähkösinkitty
ulkohalkaisija 40 mm

Neliöaluslevy DIN 436
sähkö- ja kuumasinkitty

Tähtialuslevy DIN 6798A
ulkopuolinen sähkösinkitty

Autokorilaatta
sähkösinkitty

Teräsrakennealuslevy DIN 7989A
kuumasinkitty

Kierrelaatta
sähkösinkitty ja keltapassivoitu

Neliöaluslevy
pinnoittamaton ja keltapassivoitu

Tulpat



fischer tulppa SX

tiedot	koodi	pakkaus	€/100kpl/alv 0%
SX 6	70006	100 kpl	3,63
SX 8	70008	100 kpl	5,30
SX 10	70010	50 kpl	10,61
SX 12	70012	25 kpl	-



fischer laajeneva metallitulppa FMD

tiedot	koodi	pakkaus	€/100kpl/alv 0%
FMD 8x38	61225	100 kpl	37,48
FMD 8x60	61226	50 kpl	44,51



fischer tulppa S

tiedot	koodi	pakkaus	€/100kpl/alv 0%
S 6	50106	100 kpl	2,78
S 8	50108	100 kpl	4,43
S 10	50110	50 kpl	8,25
S 12	50112	25 kpl	13,55



fischer yleistolppa UX

tiedot	koodi	pakkaus	€/100kpl/alv 0%
UX 6	62754	100 kpl	10,11
UX 8	77869	100 kpl	14,20
UX 10	77871	50 kpl	25,58
UX 12	62758	25 kpl	40,80



fischer kevytbetonitulppa GB

tiedot	koodi	pakkaus	€/100kpl/alv 0%
GB 8	50491	25 kpl	78,60
GB 10	50492	20 kpl	85,71
GB 14	50493	10 kpl	160,76



fischer karkaistun kevytbetonin ankkuri Turbo FTP

tiedot	koodi	pakkaus	€/100kpl/alv 0%
FTP M8	78416	25 kpl	39,77
FTP M10	78417	25 kpl	60,34



fischer naulatulppa N

tiedot	koodi	pakkaus	€/100kpl/alv 0%
N 5x30 Z	50395	100 kpl	7,61
N 5x40 Z	50351	100 kpl	7,61
N 5x50 Z	50352	100 kpl	8,21
N 6x40 Z	50354	50 kpl	8,80
N 6x60 Z	50355	50 kpl	11,75
N 6x80 Z	50353	50 kpl	13,23
N 8x60 Z	50356	50 kpl	15,26
N 8x80 Z	50358	50 kpl	16,46
N 8x100 Z	50357	50 kpl	19,76
N 8x120 Z	50359	50 kpl	25,35
N 10x100 Z**	50346	50 kpl	35,68
N 10x135 Z**	50347	50 kpl	-
N 10x160 Z**	50348	50 kpl	-
N 10x230 Z**	50335	50 kpl	-

* Sopii erittäin hyvin myös fischer putkikiinnikkeelle (SCH).

** Ei esiasennettu.



fischer pikanaula FNH

tiedot	koodi	pakkaus	€/100kpl/alv 0%
FNH 5/50	50192	100 kpl	-
FNH 6/30	19863	100 kpl	11,71
FNH 6/40	50638	100 kpl	9,41
FNH 6/50	77525	100 kpl	-
FNH 6/60	19864	100 kpl	10,31
FNH 6/80	19865	100 kpl	12,18
FNH 8/70	19866	100 kpl	14,52
FNH 8/90	19867	50 kpl	17,31
FNH 8/110	19868	50 kpl	19,68
FNH 8/130	19869	50 kpl	23,89
FNH 8/150	19870	50 kpl	33,99

fischer

Ankkurit ja injektiomassat

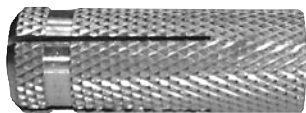

Messinkiankkuri

tiedot	koodi	pakkaus	€/100kpl/alv 0%
M6/22,0 mm	-	100 kpl	-
M8/27,5 mm	3252192	100 kpl	19,18
M10/32,0 mm	3252193	100 kpl	32,42
M12/40,0 mm	-	50 kpl	48,50

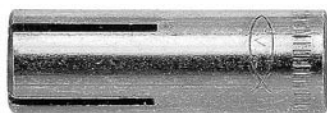

Lyöntiankkuri, sinkitty

tiedot	koodi	pakkaus	€/100kpl/alv 0%
M8/30 mm	-	100 kpl	10,72
M10/40 mm	-	50 kpl	10,72

fischer lyöntiankkuri EA haponkestävää terästä A4 (materiaali 1.4401)

tiedot	koodi	pakkaus	€/100kpl/alv 0%
EA M8	60812	100 kpl	-*
EA M8x40	60821	50 kpl	-*
EA M10	60813	50 kpl	-*
EA M12	60814	25 kpl	-*
EA M16	60816	20 kpl	-*

* Kysy päivän hinta.



fischer injektiomassa ja tarvikkeet

tiedot	koodi	pakkaus	€/100kpl/alv 0%
FIS VS 100 P ruuvatava, 100 ml	72525	6 kpl	1599,68
FIS VS 150 C vinyyli, 145 ml	62654	6 kpl	1643,11
FIS VS 300 T vinyyli, 300 ml	93226	12 kpl	1779,70
FIS V 360 S ETA-hyväksyntä, 360 ml	68435	6 kpl	2642,95
FIP S 280 S polyester	60120	-	-
Suukappale FIP polyester	60128	50 kpl	112,67
Massapistooli KPM2 puristin, injektioainemassalle, ammattikäyttöön	53117	1 kpl	3152,99
Massapistooli KPM1 puristin	53115	1 kpl	894,89
Ilmapumppu ABG	89300	1 kpl	1980,00
Seulahylsy FIS H 16x85	50470	20 kpl	267,05
Seulahylsy FIS H 18x85	50472	20 kpl	282,29
Seulahylsy FIS H 20x85	50474	20 kpl	342,34

fischer

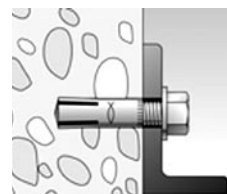
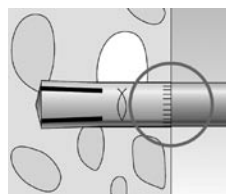
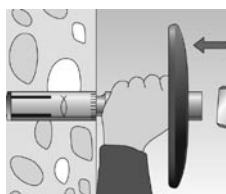
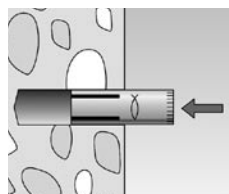
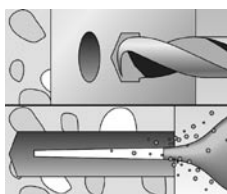

Kippitapit ja niitit



Kippitappi KV, VDS-hyväksytty

tiedot	koodi	pakkaus	€/kpl/alv 0%
KV 8-100, M8x100	2120081	100 kpl	2,14
KV 8-200, M8x200	2120082	100 kpl	2,55
KV 8-300, M8x300	2120083	100 kpl	3,03
KV 8-500, M8x500	2120085	100 kpl	3,83



Kippitappi KG

tiedot	koodi	pakkaus	€/kpl/alv 0%
KG 8, M8x100	2128306	100 kpl	1,49
KG10, M10x180	2120518	50 kpl	6,18



Kippitappi SK

tiedot	koodi	pakkaus	€/kpl/alv 0%
SK 10, M10x180	2123517	50 kpl	7,45

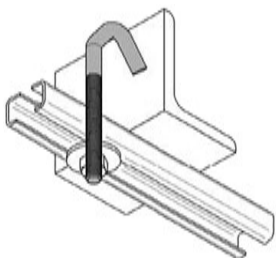

Kierrehaka

tiedot	koodi	pakkaus	€/100kpl/alv 0%
M8, 130 mm	0592131	50 kpl	89,00
M10, 130 mm	0592132	50 kpl	136,00
M12, 150 mm	0592153	50 kpl	156,00

fischer

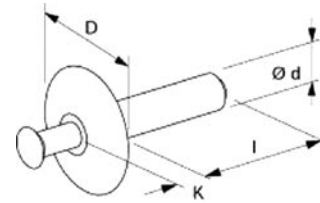

fischer lyöntiniitti

tiedot	koodi	kpl/tk	€/100kpl/alv 0%
FAHSN 4,8x15	12831	100 kpl	10,48
FAHSN 4,8x20	12832	100 kpl	10,95
FAHSN 4,8x25	12835	100 kpl	11,05
FAHSN 4,8x30	12837	100 kpl	12,53
FAHSN 4,8x35	12838	100 kpl	12,87
FAHSN 4,8x40	12842	100 kpl	19,93
FAHSN 4,8x50	12867	100 kpl	26,61



S-R-C vetoniitti

tiedot	koodi	kpl/tk	€/100kpl/alv 0%
Alu/teräs 3,2/8 mm	032080ALU	1000 kpl	5,20
Alu/teräs 3,2/10 mm	0320100ALU	1000 kpl	5,60
Teräs/teräs, 3,2/8 mm	032080TERÄS	1000 kpl	10,00
Teräs/teräs, 3,2/10 mm	0320100TERÄS	1000 kpl	11,20

• Tarjoamme myös muita kokoja ja laatuja.



Niittiporanterä, HSS

tiedot	kpl/tk	€/kpl/alv 0%
Ø 3,25 mm, pituus 49/11 mm	1	0,58
Ø 4,1 mm, pituus 55/14 mm	1	0,99
Ø 4,9 mm, pituus 62/17 mm	1	1,03
Ø 5,1 mm pituus 62/ 17 mm	1	1,14

• Kaksipäinen, ristiteroitus, kevennetty

Koboltti niittiporanterä, HSS Co 5 %

tiedot	kpl/tk	€/kpl/alv 0%
Ø 3,25 mm, pituus 49/11 mm	1	0,95
Ø 4,1 mm, pituus 55/14 mm	1	1,20
Ø 4,9 mm, pituus 62/17 mm	1	1,35

• Kaksipäinen, ristiteroitus, hiottu

Rakennustarvikkeet

Rakennuspuolen tiivistysnauhat

Suojausteipit

Tiivistysmassat, uretaanit

Solukumieristeet

StuctaSeal rakenteiden tiivistysjärjestelmä



Rakennuspuolen tiivistysnauhat

AA-7810/14 Alu/bitumi

tiedot	koodi	pakkaus	€/kpl/alv 0%
1,4/50 mm/10 m	AA7814050	24 rla	9,00
1,4/75 mm/10 m	AA7814075	16 rla	13,50
1,4/100 mm/10 m	AA7814100	12 rla	18,00

- Alumiinipintainen bitumiteippi
- Paksuus: 1,0 mm ja 1,4 mm

DS-78

Tarjouksen mukaan

- Kaksipuoleiset tai kummaltakin pinnalta pinnoitetut (modifoidut) bituminauhat
- Hyvä kiinnittyvyys betoniin, metalliin ja kiveen
- Erinomainen vesihöyryn eristävyys
- Paksuus: 1,0 mm ja 1,4 mm
- Leveydet: 25 mm-750 mm

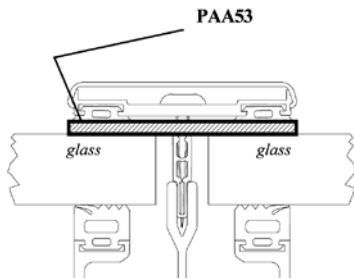

PAA-53 UV-tiivistysnauha

Tarjouksen mukaan

- Tiivistysnauhan kumpikin puoli kestävä UV-säteilyä
- Tarkoitettu käytettäväksi läpinäkyvien pintojen tiivistämiseen

PE-50 Korroosiosuojateippi

Tarjouksen mukaan

- Itsekiinnittyvä butyylipohjainen korroosiosuojateippi metallirakenteisiin
- Suojaa pinnan korroosion vaikutuksilta
- Käyttö rakennus-, auto-, laiva- ja lentokoneiteollisuudessa

Höyrynsulkuteippi

tiedot	pakkaus	€/kpl/alv 0%
Kirkas PE, 50 mm x 33 m	18 rla	7,05

Kipsilevyn saumanauha

tiedot	pakkaus	€/kpl/alv 0%
50 mm x 150 m	10 rla	6,95
50 mm x 75 m	20 rla	3,75

Kipsilevyn ulkokulmanauha, metallivahvistettu

tiedot	pakkaus	€/kpl/alv 0%
50 mm x 30 m	10 rla	21,60

Kipsilevyn ulkokulmanauha, muovivahvistettu

tiedot	pakkaus	€/kpl/alv 0%
50 mm x 30 m	10 rla	18,17
50 mm x 7,5 m	10 rla	9,45

Kuitusaumanauha CP-50

tiedot	pakkaus	€/kpl/alv 0%
50 mm x 50 m	42 rla	9,95

Itseliimautuva lasikuitusaumanauha

tiedot	pakkaus	€/kpl/alv 0%
48 mm x 20 m	48 rla	2,85
48 mm x 45 m	24 rla	5,20
48 mm x 90 m	24 rla	9,95

PQ-1902 kovettumaton butyylitiivistysnauha

tiedot	LVI-nro	pakkaus	€/kpl/alv 0%
15 mm/8 m	83264611	20 rla	tarj.

- Kitin sijaan esim. laippaliitoksissa
- Paksuus: 4,7 mm

Teipit suojaamiseen

HDT-30 ilmastointiteippi

tiedot	LVI-nro	pakkaus	€/kpl/alv 0%
50 mm/50 m	8337059	18 rla	14,21

- Korkealaatuinen ilmastointiteippi, erinomainen hinta/laatusuhde
- Värit: harmaa, musta, valkoinen, sininen, punainen, keltainen, vihreä
- Käyttölämpötila: -20°C – +75°C
- "Teatteriteippi"
- Soveltuu erinomaisesti suojaamiseen

PE-teippi

tiedot	Koodi	pakkaus	€/kpl/alv 0%
50 mm/50 m	70101.50	24 rla	5,90

- Väri: musta

AT 6000 suojausteippi

tiedot	Koodi	pakkaus	€/kpl/alv 0%
50 mm/33 m	70044.50	36 rla	11,20

- Väri: oranssi

Messumattoteippi

tiedot	Koodi	pakkaus	€/kpl/alv 0%
50 mm/50 m	62580.50	1 rla	21,30

- Irtoa lattiasta jälkiä jättämättä

Tiivistysmassat ja uretaanit



fischer akryyli

tiedot	koodi	pakkaus	€/kpl/alv 0%
Akryyli 310 valkoinen, 310 ml	53110	12 kpl	3,33
Akryyli 600 valkoinen sukka, 600 ml	58358	12 kpl	-



fischer saniteettisilikoni

tiedot	koodi	pakkaus	€/kpl/alv 0%
Saniteetti-silikoni väritön, 310 ml	53100	12 kpl	4,89
Saniteetti-silikoni valkoinen, 310 ml	53101	12 kpl	4,89
Saniteetti-silikoni harmaa vaalea, 310 ml	53102	12 kpl	4,89
Saniteetti-silikoni harmaa tumma, 310 ml	53105	12 kpl	4,89
Saniteetti-silikoni ruskea, 310 ml	53107	12 kpl	4,89
Saniteetti-silikoni musta, 310 ml	53094	12 kpl	4,89



fischer uretaanipistooli

tiedot	koodi	pakkaus	€/kpl/alv 0%
PUP K2 muovi	62400	1 kpl	27,37
PUP M1, metalli	53087	1 kpl	54,11



fischer uretaanivaahdotus

tiedot	koodi	pakkaus	€/kpl/alv 0%
PU1/750 yleislaatu, 750 ml	16396	12	6,37
PU1/500 yleislaatu, 500 ml	16260	12	-
PUW/750 talvilaatu, 750 ml	16399	12	6,60



fischer pistoolivaahdotus

tiedot	koodi	pakkaus	€/kpl/alv 0%
PUP/750 yleislaatu, 750 ml	16397	12 kpl	6,52
PUPW/750 talvilaatu, 750 ml	16398	12 kpl	6,93



fischer puhdistusaine

tiedot	koodi	pakkaus	€/kpl/alv 0%
PUR/500 puhdistusasetoni, 500 ml	53085	12 kpl	8,53

fischer 

Solukumieristeet



Solukumieristeputki

tiedot	koodi	pakkaus	€/m ² /alv 0%
108x19, 2m	3128903	10 m	13,63
133x19, 2m	3128906	8 m	18,41
168x19, 2m	3128909	6 m	22,14

Solukumieriste

tiedot	koodi	pakkaus	€/m ² /alv 0%
9 mm	3129711	20 m ²	14,21
13 mm	3129713	14 m ²	17,83
19 mm	3129715	10 m ²	22,95
25 mm	3129717	8 m ²	33,09

Solukumieriste itseliimautuva

tiedot	koodi	pakkaus	€/m ² /alv 0%
9 mm	3129721	20 m ²	18,41
13 mm	3129723	14 m ²	22,49
19 mm	3129725	10 m ²	30,29



Solukuminauha

tiedot	koodi	pakkaus	€/m ² /alv 0%
3 mm/50x10 m	3129792	24 rla	6,99



Tiivistysnauha itseliimautuva, Euro

tiedot	LVI-nro/koodi	pakkaus	€/m ² /alv 0%
15/4 mm	8331472/15303	1500 m	0,22
15/5 mm	8331474/15323	1000 m	0,25
15/8 mm	8331475/15313	500 m	0,38

StructaSeal rakenteiden tiivistysjärjestelmä



PAL-81 tiivistysnauha

Kuvaus

PAL-81 on erittäin vahva ja tarttuva tiivistysnauha, joka antaa kestävän tiivistyksen kosteudelta useisiin kohteisiin. Teipissä on erittäin vahva alumiini-polyesterilaminaatti. Useiden erilaisten synteettisten kumioiden seos takaa kestävän kiinnityksen useilla materiaaleilla kuten sementillä, kivellä, muovilla ja metalleilla. Teippi on erittäin joustava eikä repeä. Se kiinnittyy välittömästi kuiviin ja tasaisiin pintoihin. Huokoiset pinnat tulisi esikäsitellä PR-3 Primerillä.

Koostumus

Synteettisten kumioiden yhdiste, päällystetty 63 µ-paksuisella laminoitulla alumiini-polyesteripinnalla

Käyttökohteet

Betonisaumojen eristykseen, ikkunanpuitteiden ja seinien välisten aukkojen tiivistykseen. Veden- ja kosteudeneristävänä se sopii mm. rakennusten julkisivujen aukkojen ja saumojen tiivistykseen sekä soveltuu toissijaiseksi eristeeksi lasi- ja metallijulkisivuille.

Koot

Pituus 10 m, leveys 50 mm -1000 mm

Tekniset tiedot

paksuus: 1,2 mm (± 3 %)
ulkopinta: alumiini/polyesteri
tarttuvuus: heti
kiinnitysaika: max 24 h
vetomurtolujuus: L: 65 N, W: 77 N
kiinnittyvyys: 90 N/25 mm
asennuslämpötila: +5°C-+30°C
lämmökestävyys: -20°C-+90°C
kosteudenläpäisy: 0,30 g/m² (24 h/1 bar)
varastoitavuus: max. 2 vuotta, kuivassa, suljetussa pakkauksessa (5-35 °C)



PR-3 Primer

Kuvaus

Erittäin nopeasti kuivuva, läpinäkyvä esikäsittelevä huokkeille pinnoille kuten betonille. Primer on suunniteltu erityisesti käytettäväksi yhdessä PAL-81 kanssa. Lyhyt kuivumisaika mahdollistaa sen että tiivistä nautta voidaan asentaa lyhyen ajan sisällä Primerin levittämisestä.

Koostumus

Primer sisältää liuottimia ja synteettisiä kumeja.

Käyttö

Sekoita hyvin ennen käyttöä ja levitä Primer pensselillä. Pinnan tulee olla kuiva, puhdas ja öljytön. Poista ylimääräinen hiekka ja betonipöly. Kun Primer on kuivanut, asenna tiivistä nauha heti ja paina kevyesti.

Pakkaus

1 ja 5 litran purkkeissa.

Tekniset tiedot

väri: kirkas
riitoisuus: 2-6 m²/litra
viskositeetti (25 °C): 75 mm²/s

www.test-air.fi

Lisää tuotteita ja kokoja
löydät kotisivuiltamme osoitteesta
www.test-air.fi



Muut tarvikkeet

Teipit

Jätesäkit ja pakkausmuovit

Merkintäkynät

Metallin katkaisulaikat ja poranterät



Teipit



Pakkausteippi PPNN851 akryyli

tiedot	koodi	pakkaus	€/kpl/alv 0%
25 mm/66 m, kirkas	61096.25	72 rla	1,30
38 mm/66 m, kirkas	61096.38	48 rla	1,55
50 mm/66 m, kirkas	61096.50	36 rla	2,00
38 mm/66 m, ruskea	61095.38	48 rla	1,55
50 mm/66 m, ruskea	61095.50	36 rla	2,00

Äänetön, rullalta tasaisesti ja kevyesti purkautuva pakkausteippi, jossa on ympäristöstävällinen, hyvin UV-säteitä ja ikääntymistä kestävä akryyliiima.

Kokemuksemme mukaan tämä teippi toimii hyvin myös viileissä olosuhteissa.

Saatavana myös omalla painatuksella.

- Paksuus: 0,05 mm
- Venyvyys: 120 %

PPNN840 Solvent

tiedot	koodi	pakkaus	€/kpl/alv 0%
50 mm/66 m, kirkas	61227.50	36 rla	2,35
50 mm/66 m, ruskea	61226.50	36 rla	2,35

Äänettömästi rullalta purkautuva polypropeenipakkausteippi, jossa on helposti tarttuva ja pitävä liuotinainepohjainen liima.

- Paksuus: 0,058 mm
- Venyvyys: 140 %
- Värit: ruskea ja kirkas

PVC-pakkausteippi

tiedot	koodi	pakkaus	€/kpl/alv 0%
9 mm/66 m, kirkas	61205.9	192 rla	-
12 mm/66 m, kirkas	61003.12	144 rla	1,00
19 mm/66 m, kirkas	61003.19	96 rla	1,40
25 mm/66 m, kirkas	61003.25	72 rla	1,65
38 mm/66 m, kirkas	61207.38	48 rla	2,45
50 mm/66 m, kirkas	61027.50	36 rla	3,20
75 mm/66 m, kirkas	61003.75	24 rla	4,85

PVC-pakkausteippi on hyvin tarttuva ja pitävä pakkausteippi, joka toimii äänettömästi ja sopii vaihteleviin käyttöolosuhteisiin. Tämä teippi on erittäin hyvä valinta painetun pakkausteipin pohjamateriaaliksi.

- Paksuus: 0,055 mm
- Venyvyys: 125 %
- Värit: valkoinen, ruskea, punainen, keltainen ja kirkas



Maalarinteippi

tiedot	LVI-nro/koodi	pakkaus	€/kpl/alv 0%
19 mm/50 m	3265601/68116.19	48 rla	1,48
25 mm/50 m	32656603/68116.25	36 rla	1,90
38 mm/50 m	3265605/68116.38	24 rla	2,70
50 mm/50 m	3265607/68116.50	24 rla	3,50

- Maalarinteippi, yleislaatu
- Kokonaispaksuus: 0,13 mm
- Lämmönkesto: 60 °C
- Venyvyys: 9 %

Mattoteippi

tiedot	LVI-nro	pakkaus	€/kpl/alv 0%
50 mm/5 m	3265402/62704.50	36 rla	2,80
50 mm/10 m	3265404/62705.50	36 rla	4,80
50 mm/25 m	3265406/62706.50	30 rla	10,30

- Myös muita laatuja ja kokoja
- Väliaineena kudosvahvike
- Paksuus: 0,26 mm
- Kiinnittövyys (teräs): 1,6 kg/cm
- Leveydet: 6 mm-500 mm

Pakkausteipit myös omalla painatuksella!



Jätesäkit ja pakkausmuovit



Jätesäkki LPDE

tiedot	koodi	pakkaus	€/kpl/alv 0%
75 l/0,04, musta 650x900 mm, 20 ps/rla	12203	12 rla	4,50
150 l/0,06, musta 750x1150 mm, 10 ps/rla	12205	12 rla	3,50
150 l/0,08, valkoinen 750x1150 mm, 20 ps/rla	12209	10 rla	8,80
150 l/0,09, musta 750x1150 mm, 20 ps/rla, erikoispaksu	12211	6 rla	13,00
200 l/0,04, musta 750x1400 mm, 10 ps/rla	12208	20 rla	3,40
200 l/0,06, musta 750x1400 mm, 10 ps/rla	12213	12 rla	4,35
240 l/0,06, musta 900x1200 mm, 10 ps/rla	12214	15 rla	5,10
240 l/0,09, musta 870x1450 mm, 10 ps/rla, erikoispaksu	12277	6 rla	10,45

Roskakassi MD, sangallinen

tiedot	koodi	pakkaus	€/kpl/alv 0%
20 l, sininen 420 x 560 mm, 25 ps/rla	12215	40 rla	1,35
30 l, valkoinen 470 x 600 mm, 25 ps/rla	12216	30 rla	1,80

Roskakassi MD

tiedot	koodi	pakkaus	€/kpl/alv 0%
20 l, sininen 420 x 520 mm, 50 ps/rla	12218	40 rla	2,00
30 l, musta 500 x 700 mm, 25 ps/rla	12219	40 rla	1,85

Kauppakassi, niputettu

tiedot	koodi	pakkaus	€/kpl/alv 0%
30 l, valkoinen LPDE 450 x 600 m	12220	250 rla	0,25

PE-päälliarkki

tiedot	koodi	pakkaus	€/kpl/alv 0%
1300/1500, 35 my	12159	350 kpl	0,77

Käsikiristekalvon käärintälaite

tiedot	koodi	pakkaus	€/kpl/alv 0%
450 mm metallirunko, valkoinen	12005	1 kpl	76,30
100 mm minikiristekalvolle	12004	1 kpl	7,30



Käsikiristekalvo

tiedot	koodi	pakkaus	€/kpl/alv 0%
450 mm x 300 m 17 my, kirkas	500105	6 rla	13,90
450 mm x 300 m 20 my, kirkas	12223	6 rla	15,30
450 mm x 300 m 23 my, kirkas	12226	6 rla	16,60
500 mm x 300 m 23 my, musta	12224	6 rla	22,90



Minikiristekalvo

tiedot	koodi	pakkaus	€/kpl/alv 0%
100 mm x 150 m 20 my, kirkas	500102	40 rla	5,50
100 mm x 150 m 23 my, kirkas	500103	40 rla	6,35
100 mm x 150 m 20 my, kirkas	12241	36 rla	4,70
100 mm x 150 m 23 my, kirkas	12242	33 rla	-

Pakkausvanne ja -tarvikkeet

tiedot	koodi	pakkaus	€/kpl/alv 0%
Muovivanne PP 0,55x12 mm x 3000 m, holkki dia 200 mm	12105	1 rla	79,00
Muovivanne PP 0,73x12 mm x 2000 m, valkoinen, holkki dia 200 mm	12106	1 rla	88,00
Muovivanne PET 0,80 x 16 mm x 1500 m, holkki dia 200 mm	12128	1 rla	165,40
Muovivannesolkki 13 mm, käsin kiristettävä, 2000 kpl/ltk	12008	1 ltk	67,60
Muovivannelukko K-76 13 mm, metallinen lukko, koneellinen kiristys	12010	1000 kpl	122,00
Metallivanne 0,5 x 16 mm, musta, 51 kg/rla	12024	1 rla	160,65
Metallivannelukko 503 16 mm metallivanteelle, 1000 kpl/ltk	12122	1 ltk	120,20

Merkintäkynät



Sharpie Professional

tiedot	tuotenumero	kpl/tk	€/kpl/alv 0%
Musta viistokärki	34801	12	3,65
Punainen viistokärki	34802	12	3,65
Sininen viistokärki	34803	12	3,65

• Teollisuuslaatu, pysyvää jälkeä jopa märeille ja öljyiselle pinnalle



MonAmi Permanent Marker

tiedot	tuotenumero	kpl/tk	€/kpl/alv 0%
Musta pyörökärki	103629	12	1,04
Musta viistokärki	103639	12	1,04
Punainen viistokärki	103632	12	1,04
Sininen viistokärki	103633	12	1,04

• Metallirunko, vedenpitävä ja tahraamaton alkoholi-pohjainen permanent-muste



Sharpie King size

tiedot	LVI-nro	kpl/tk	€/kpl/alv 0%
Musta viistokärki	7025394	12	1,99
Punainen viistokärki	7025391	12	1,99
Sininen viistokärki	7025392	12	1,99

• Teollisuuslaatu, sopii jopa märeille tai öljyiselle pinnalle, metallirunko



MonAmi Acculiner

tiedot	tuotenumero	kpl/tk	€/kpl/alv 0%
Musta pyörökärki	103139	12	1,04

• Vedenpitävä ja tahraamaton alkoholi-pohjainen permanent-muste, kuivuu nopeasti



Paper Mate Permanent Marker

tiedot	tuotenumero	kpl/tk	€/kpl/alv 0%
M 15 musta pyörökärki	103419	12	1,36
M 15 punainen pyörökärki	103416	12	1,36
M 15 sininen pyörökärki	103417	12	1,36
W10 musta viistokärki	103439	12	1,36
W10 punainen viistokärki	103432	12	1,36
W10 sininen viistokärki	103437	12	1,36

• Muovirunko, säilyy jopa 14 päivää kuivumatta korkki auki



Timpurinkynä Carpenter pencil

tiedot	LVI-nro	kpl/tk	€/kpl/alv 0%
Hb musta	7025353	12	0,64



Lyra 798 vahaliitu

tiedot	LVI-nro	kpl/tk	€/kpl/alv 0%
Valkoinen	798001	12	0,85
Keltainen	798007	12	0,85
Punainen	798017	12	0,85
Sininen	798051	12	0,85
Vihreä	798067	12	0,85
Musta	798099	12	0,85

• Vahaliitu pysyvään kylmämerkintään, käyttölämpötila +30 °C, kuusikulmainen, halkaisijaltaan 12 mm, pituus 95 mm

Sharpie

PAPER MATE

MonAmi®

LYRA

Metallin katkaisulaikat poranterät ja vasarat

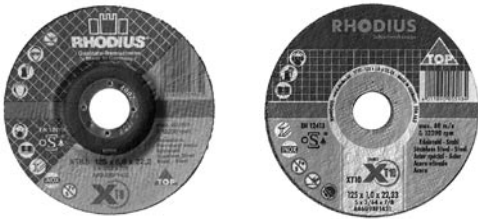

Rhodius metallin katkaisulaikka

tiedot	koodi	pakkaus	€/kpl/alv 0%
XTK8, 125x0,8	107371	50 kpl	2,20
XT10, 125x1,0	106807	50 kpl	1,83
XT10, 125x1,5	106809	50 kpl	1,83
FT38INOX, 125x2,0	107055	50 kpl	1,83
XT10, 230x1,9	106923	50 kpl	3,61
FT33, 230x2,0	101499	50 kpl	2,50

XT-sarja: x-tra ohuet, x-tra tehokkaat! Tehonlisäys kulmahiomakoneellesi. XT10 varustettuna Max Power koostumuksella. Erkoistuote ammattilaisille, jotka arvostavat laadun tunnusmerkkejä; tehokkuutta ja käytön helpoutta yhdistettynä tarkaan ja kestävään leikkaukseen. XT10 laikka on ehdoton ruostumattomien ja haponkestävien terästen spesialisti. Hyvin kova erikoiskatkaisulaikka autokorjaamoille sekä metalli-, lämmitys-, ilmastointi-, elintarvike- ja kemianteollisuuteen.



Levysepän kosakka Yantai

tiedot	pakkaus	€/kpl/alv 0%
Puuvarsi, paino 1250 g	1 kpl	19,90



Peltisepän vasara

tiedot	pakkaus	€/kpl/alv 0%
Metallivarsi, paino 300 g	1 kpl	12,50
Metallivarsi, paino 500 g	1 kpl	13,10
Litteä muovi, paino 500 g	1 kpl	12,50



fischer SDS-poranterä

tiedot	koodi	pakkaus	€/kpl/alv 0%
5x110 mm	68771	1 kpl	2,75
5x160 mm	68780	1 kpl	3,16
6x110 mm	68772	1 kpl	2,81
6x160 mm	68781	1 kpl	2,83
6x210 mm	68790	1 kpl	4,08
8x160 mm	68783	1 kpl	3,22
8x210 mm	68791	1 kpl	3,94
10x160 mm	68785	1 kpl	3,69
10x210 mm	68792	1 kpl	4,82
12x160 mm	68787	1 kpl	4,52
12x210 mm	68793	1 kpl	5,58

Metalliporanterä

tiedot	koodi	pakkaus	€/kpl/alv 0%
2,0 koboltti	261-C02,0	1 kpl	1,17
2,5 koboltti	261-C02,5	1 kpl	1,22
3,0 koboltti	261-C03,0	1 kpl	1,39
3,2 koboltti	261-C03,2	1 kpl	2,09
3,5 koboltti	261-C03,5	1 kpl	1,57
3,8 koboltti	261-C03,8	1 kpl	1,84
4,0 koboltti	261-C04,0	1 kpl	1,78
4,5 koboltti	261-C04,5	1 kpl	2,03
5,0 koboltti	261-C05,0	1 kpl	2,27
5,5 koboltti	261-C05,5	1 kpl	2,68
6,0 koboltti	261-C06,0	1 kpl	2,95
6,5 koboltti	261-C06,5	1 kpl	3,33
7,0 koboltti	261-C07,0	1 kpl	3,44
7,5 koboltti	261-C07,5	1 kpl	3,67
8,0 koboltti	261-C08,0	1 kpl	4,39
8,5 koboltti	261-C08,5	1 kpl	4,70
9,0 koboltti	261-C09,0	1 kpl	5,96
9,5 koboltti	261-C09,5	1 kpl	6,29
10,0 koboltti	261-C10,0	1 kpl	6,89
10,5 koboltti	261-C10,5	1 kpl	7,60
11,0 koboltti	261-C11,0	1 kpl	7,94
11,5 koboltti	261-C11,5	1 kpl	9,20
12,0 koboltti	261-C12,0	1 kpl	11,23
12,5 koboltti	261-C12,5	1 kpl	14,15
13,0 koboltti	261-C13,00	1 kpl	15,14



Ruuvauskärki

tiedot	koodi	pakkaus	€/kpl/alv 0%
PH1 x 25 mm	14201	1 kpl	0,39
PH2 x 25 mm	14202	1 kpl	0,39
PH3 x 25 mm	14203	1 kpl	0,39
PZD1 x 25 mm	14301	1 kpl	0,39
PZD2 x 25 mm	14302	1 kpl	0,39
PZD3 x 25 mm	14303	1 kpl	0,39
TX10x25 mm	14510	1 kpl	0,65
TX15x25 mm	14515	1 kpl	0,65
TX20x25 mm	14520	1 kpl	0,65
TX25x25 mm	14525	1 kpl	0,65



Ruuvauskärjen magneettipidin lukitusrenkaalla, tukeva malli

tiedot	koodi	pakkaus	€/kpl/alv 0%
60 mm	0557060	1 kpl	8,00
75 mm	0557075	1 kpl	9,35
150 mm	0557150	1 kpl	12,30



Magneettihylsy

tiedot	koodi	pakkaus	€/kpl/alv 0%
6 x 42 mm	57106	1 kpl	3,80
7 x 42 mm	57107	1 kpl	3,80
8 x 42 mm	57108	1 kpl	3,80
10 x 45 mm	57110	1 kpl	3,80
13 x 63 mm	57113	1 kpl	5,50

TEST-AIR

TEST-AIR OY
Kuormatie 3, 03100 Nummela

puh. 010 8374 300
fax 010 8374 307
Jarmo Palander 010 8374 301
Raija Koljonen 010 8374 302

jarmo.palander@test-air.fi
raija.koljonen@test-air.fi

www.test-air.fi